

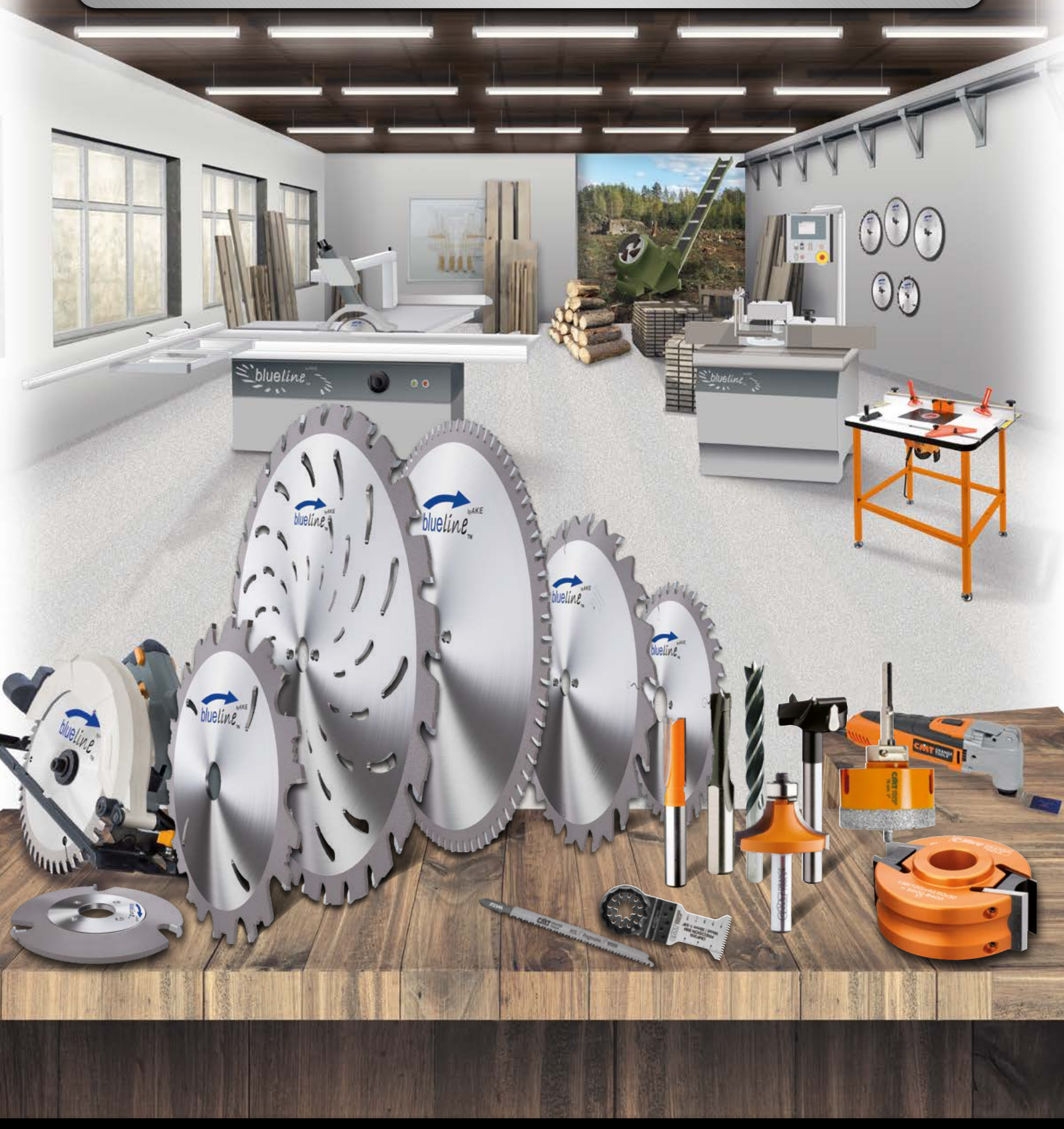

KATALOG 2022+



Legende

		Maschine	Geeignet für Maschinen des Herstellers
A	Winkelbezeichnung	MEC	Mechanischer Vorschub
α	Schnittwinkel	min-1	Umdrehungen pro Minute
AW	Achswinkel	n	Drehzahl
B	Schnittbreite / Bohrungsdurchmesser (Fräser)	n max	Maximale zulässige Drehzahl
b	Grundkörperdicke	neg.	Negativ
CS	Chromstahl	NL	Mitnehmerbohrung
D	Werkzeugdurchmesser	mm	Millimeter
d	Bohrungsdurchmesser	P	Grundkörperdicke (Fräser)
DP	Polykristalliner Diamant bestückt	R	Radius
F	Flachzahn	RH	Rechtslauf
F/Fa	Flachzahn mit Fase	S	Schaftdurchmesser
FT	Flach-Trapezzahn	SDB	Spandickenbegrenzt
H	Schnitttiefe	T	Trapezzahn
HD	Hohl-Dach-Flachzahn	T1	Werkstückstärke
HS	Hochleistungs-Schnellschnittstahl	TK	Teilkreis
HW	Hartmetallbestückt	TS	Zahnteilung (Stichsägeblätter)
I	Nutzlänge	V	Vorschneider
I1	kurze Nutzlänge	VE	Verpackungseinheit
kon.	konisch	VS	Schnittgeschwindigkeit
L	Gesamtlänge	W	Wechselzahn
L1	Arbeitslänge	WD	Wechsel-Dachzahn
LB	Anschlaglänge	W/Fa	Wechselzahn mit Fase
m/min	Meter pro Minute	WF	Wechsel-Flachzahn
m/s	Meter pro Sekunde	Z	Zähnezahl
MAN	Manueller Vorschub	⊖	So lange Vorrat reicht

Alle genannten Markennamen sind Eigentum der jeweiligen Rechteinhaber.

Perfect. Economic.

Mit dieser hochwertigen Werkzeugserie profitieren auch Hand- und Heimwerker von der langjährigen AKE-Erfahrung.

Die **blueline** Werkzeugpalette wird nach bewährten **AKE Standards** gefertigt und ermöglicht so ein sicheres, schnelles und wirtschaftliches Arbeiten.

Seit mehr als 50 Jahren steht **CMT ORANGE TOOLS** für Holzbearbeitungswerkzeuge in höchster Qualität.

Preisgruppen:

PG 09 gilt für: blueline
 PG 10 gilt für: CMT
 PG 01 gilt für: Reduzierringe
 PG 03 gilt für: Reinigungsmittel

www.ake.de/blueline-cmt

„Think global - act local“
Das Traditionsunternehmen AKE

AKE
Cutting & better

AKE ist ein familiengeführtes, mittelständisches Unternehmen mit internationaler Ausrichtung. Unsere Aufstellung bietet unseren Kunden entscheidende Vorteile. Sie finden die Vielfalt und Kompetenz eines Großen und profitieren von der Schnelligkeit und Flexibilität eines Kleinen. Unsere Spezialisierung, die sprichwörtliche Präzision, die Innovationsfreude und ein immenser Erfahrungsschatz, bringen unsere Kunden an die Spitze.

Seit der Gründung durch Albert Knebel 1960 vor über 60 Jahren, steht AKE für höchste Qualität bei Industrie und Handwerk. Heute ist AKE einer der weltweit führenden Hersteller von Kreissägeblättern und Fräs Werkzeugen.

Ob individuelle Werkzeuge oder anspruchsvollste Standards: Die Lösung heißt AKE.

Unser neues Produktprogramm



Ihr blue line-/CMT-Fachhändler

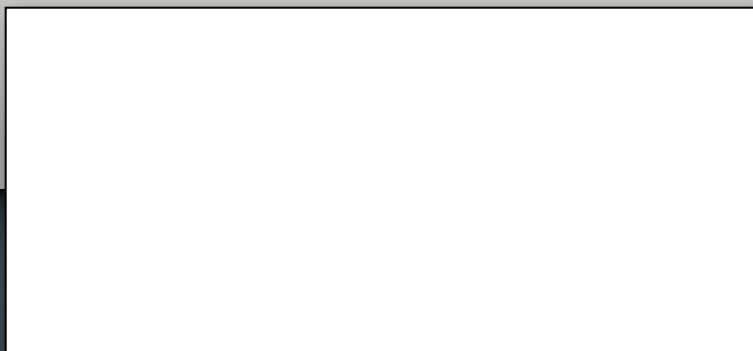



blueline Kreissägeblätter

10 - 77



Stichsägeblätter

78 - 87



Multi-Cutter

88 - 115



Bohrungsfräser

116 - 153



Oberfräser

154 - 249



Oberfräser-Sets

250 - 265



Bohrer

266 - 285



Lochsägen

286 - 301



Maschinen & Zubehör

302 - 331



Ersatzteile

332 - 344



- „**blueline by AKE**“ & „**CMT ORANGE TOOLS**“:
Kreissägeblätter für Hand- und Stationärrmaschinen, Bohrungsfräser, Oberfräser, Bohrer, Stichsägeblätter, Lochsagen, Multi-Cutter und Maschinen
- **Zum Einsatz beim Handwerker und anspruchsvollen Heimwerker**
- **Sehr umfangreiches Komplettprogramm mit über 3.200 Artikeln**
- **Attraktives Preis-/Leistungsverhältnis über das gesamte Sortiment**
- **Umfangreiche Auswahl an Spezialabmessungen für Maschinen unter anderem von Festool, Mafell, DeWalt, Makita, Bosch, Lamello, BEPo und Hilti**
- **Neuigkeiten bei unseren blueline-Produkten:**
 - **Über 70 neue blueline-Kreissägeblätter**
 - **Jetzt über 700 Kreissägeblätter im Sortiment**
 - **NEU: Kreissägeblätter für Längsschnitte mit Flachzahn-Geometrie**
 - **NEU: Baukreissägeblätter mit Lüftungselementen im Grundkörper**
 - **Noch mehr Dünnschnittsägeblätter, besonders für Akku-Handkreissägen geeignet**
 - **Anzahl der Spezialabmessungen sehr stark erweitert**
 - **Viele neue Abmessungen bei Diamant-Kreissägeblätter**
 - **CS Sägen nun auch für Handkreissägen**
- **Neuigkeiten bei unseren CMT-Produkten:**
 - **Praktische Erweiterungen bei Oberfräsern**
 - **Diamantbestückte Abrundfräser für abrasive Werkstoffe**
 - **Rubrik Langlochnutfräser mit schaffseitigem Anlaufring stark erweitert**





KATALOG 2022+

blue line-Kreissägeblätter werden nach bewährten AKE-Standards gefertigt. Seit über 60 Jahren steht AKE für Qualitätswerkzeuge im industriellen Einsatz.

CMT ORANGE TOOLS fertigt seit mehr als 50 Jahren Holzbearbeitungswerkzeuge in höchster Qualität. Original CMT-Werkzeuge gibt es exklusiv bei AKE.

Bohrer



Lochsägen



Maschinen



Multi-Cutter



Bohrungsfräser



Nichts mehr verpassen. Follow us:



facebook



Instagram



YouTube





Immer ein Durchkommen Holz, Metall, Kunststoff und Verbundwerkstoffe

Die blueline Werkzeugpalette wird nach bewährten AKE-Standards gefertigt. Einsatzgebiete sind Weich-, Hart- und Edelh Holz, Holzwerkstoffe, Aluminium, Weicheisen, NE-Metalle, Zementfaserplatten, Kunststoff, Sandwichplatten oder Acrylglas.

Perfect. Economic. blueline.

All you need

Die spezielle Fertigung der Werkzeuge aus hochwertigen Werkstoffen ermöglicht ein sicheres, schnelles und wirtschaftliches Arbeiten bei stets sauberen Schnittkanten.

„blueline by AKE“ und „CMT ORANGE TOOLS“

– die Marken für anspruchsvolle Handwerker und Heimwerker. Sie bieten qualitativ hochwertige Werkzeuge zum attraktiven Preis. Die Vielfalt an Kreissägeblättern, Bohrungsfräsern, Multi-Cuttern, Lochsägen, Oberfräsern, Bohrern, Stichsägeblättern und Maschinen lässt keine Wünsche offen.

AKE steht seit 60 Jahren für Qualitätswerkzeuge für den industriellen Einsatz. Mit der blueline Serie profitieren jetzt auch Handwerker und ambitionierte Heimwerker von unserer langjährigen Erfahrung im Umgang mit anspruchsvollen Werkzeugen.



Durch unsere Partnerschaft mit „CMT ORANGE TOOLS“

haben wir unser blueline Programm gezielt mit Bohrungsfräsern, Oberfräsern, Bohrern, Stichsägeblättern, Multi-Cuttern, Lochsägen und Maschinen für den professionellen Einsatz erweitert. CMT ist ein internationales Unternehmen mit langjähriger Tradition, welches für seine qualitativ hochwertigen Werkzeuge bekannt ist.

Als Komplettanbieter für Kreissägeblätter und den Fräsworkzeugen der Marke CMT ORANGE TOOLS sind wir Ihr kompetenter Ansprechpartner für alle Fragen rund ums Werkzeug. AKE garantiert Ihnen aufgrund umfassender Lagerhaltung und als Exklusivlieferant für den deutschen Markt gewohnt kurze Lieferzeiten.

CMT ORANGE TOOLS Maschinen

Neben einer großen Auswahl an Fräsern und Fräser-Sets bietet CMT auch erstklassige Elektrowerkzeuge sowie Zubehör für die Holzbearbeitung an.

Dank sorgfältiger Kontrollen, ihrer Zuverlässigkeit, sowie der robusten und praxistauglichen Konstruktion sind diese Elektrowerkzeuge ideal, um jede Holzarbeit Ihren Wünschen entsprechend zu erledigen.



CMT ORANGE TOOLS Oberfräser

Diese hochqualitativen Werkzeuge werden aus ermüdungsarmem Stahl hergestellt. Die Verwendung eines speziellen Hartmetalls garantiert hochwertige Fräsergebnisse. Eine großzügige Dimensionierung der Schneide verleiht dem Fräser zusätzliche Stabilität und erlaubt ein häufigeres Nachschleifen.

Die typisch orange Beschichtung ist mehr als nur Farbe – sie verleiht dem Werkzeug spezielle Antihafteigenschaften.



CMT ORANGE TOOLS Bohrer

Diese hochwertigen Bohrer sind extrem präzise und zuverlässig. Sie finden eine breite Auswahl an robusten und präzisen Spiralbohrern, Zylinderkopfbohrern, Schlangenbohrern, Senker und vieles mehr.

Unsere Bohrer bestehen aus feinem Hartmetall und widerstandsfähigem Stahl.



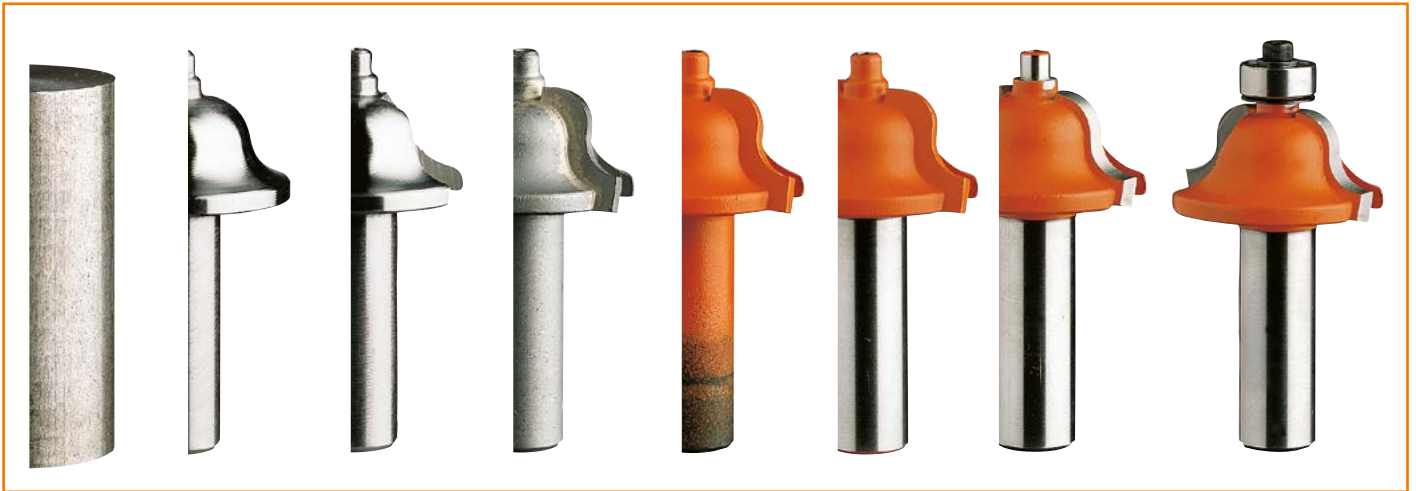

Erstklassiger ermüdungsarmer Stahl

Herstellung aus Vollmaterial für Stabilität und optimale Rundlauf-eigenschaften

Hochwertiges Hartmetall

Für lange Standwege
Eine großzügige Dimensionierung der Schneide für häufigeres Nachschärfen

Orange Beschichtung

Spezielle P.T.F.E.-Beschichtung mit Antihaft-Eigenschaften, damit sich Harze und Verunreinigungen nicht so schnell an der Schneide aufbauen können

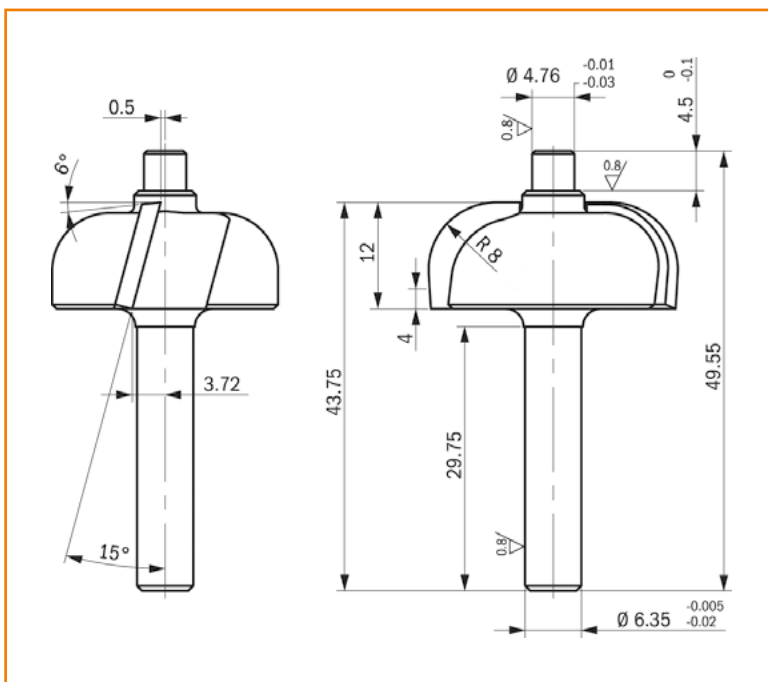

CMT Fräser

Herstellung des Schaftes

Der Fräser beginnt am Schaft: Dieser muss präzise gefertigt sein. Falls nicht, greift Ihr Spannfutter den Fräser nicht mehr gleichmäßig, was hochfrequente Vibrationen zur Folge hat. Das kann gefährlich sein und schadet den Lagern Ihrer Oberfräse. Die Konzentrität können Sie nicht ohne Hilfsmittel feststellen, aber Sie werden sie fühlen.

Perfekte Konzentrität und hohe Präzision

Alle CMT Fräser werden zentriert und ausbalanciert, damit sie immer präzise und fehlerfrei arbeiten.

Hochleistungen

CMT verwendet nur hochwertiges, feinkristallines Material, um Werkzeuge herzustellen. So können eine hohe Leistung, lange Standwege und häufiges Nachschärfen garantiert werden.

Perfect. Economic. blueline.

Hier finden Sie das perfekte Kreissägeblatt für Ihre Anwendung.

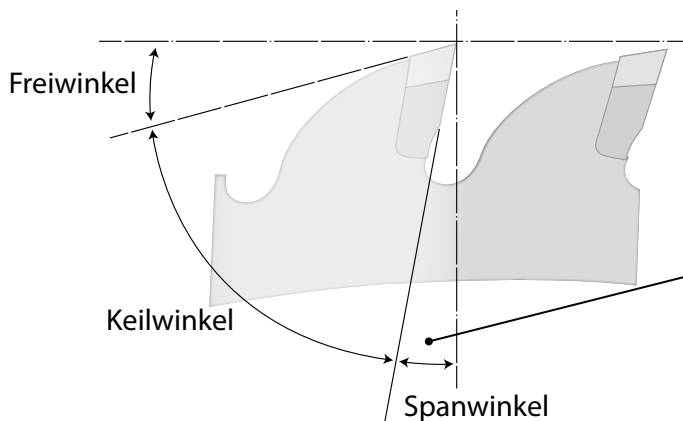
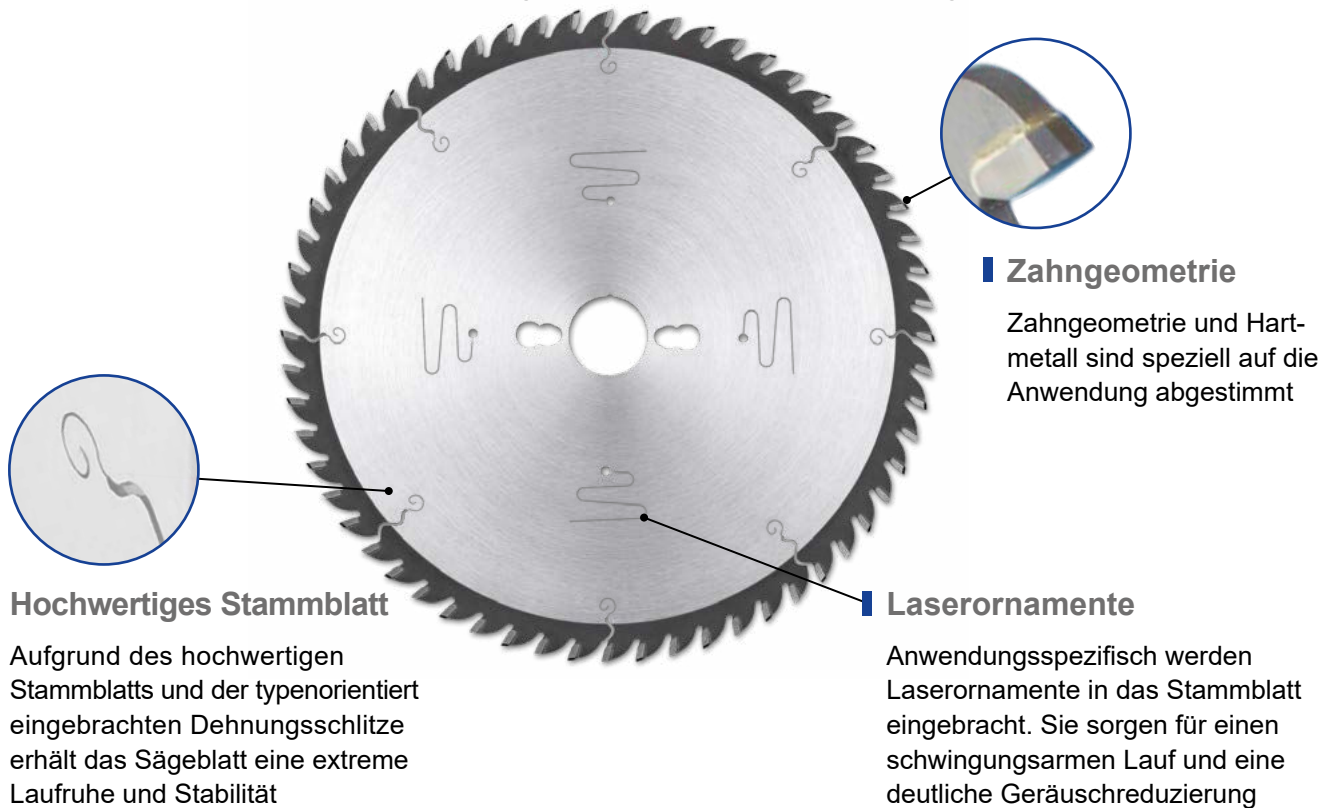

Spanwinkel

Für schnellen und leichten Schnitt:

- Stark positiv bei weicheren Materialien
- Weniger positiv bei harten Materialien
- Negativ bei Kappschnitten

Zahnformen



Wechselzahn Geometrie

Die Zähne sind hier im Wechsel nach links und rechts abgeschragt und schneiden somit abwechselnd. Die Wechselzahn-Geometrie ist für alle Holzwerkstoffe universell einsetzbar.



Trapez-Flachzahn Geometrie

Trapezzahn und Flachzahn sind im Wechsel angeordnet. Diese Geometrie wird zum Sägen von Aluminium, harten Kunststoffen und hartbeschichteten Werkstoffen eingesetzt.



Trapezzahn Geometrie

Diese Geometrie wird zum Sägen von Holzwerkstoffen mit Einschlüssen, Holzwoollplatten, Gasbeton, Gipskartons und Schalungsmaterial eingesetzt.

Technische Informationen: Schnittgeschwindigkeitstabelle

Werkstoffgruppe	Werkstoffe	Schnittgeschwindigkeit $v_c = \text{m/sec}$	Vorschub / Zahn $f_z = \text{mm/Z}$
Holz- und Holzwerkstoffe	Furniere	70 - 100	0,3 - 0,7
	Furnierte Platten	60 - 90	0,2
	Hartfaserplatten	50 - 80	0,15
	Hartholz, Exotenh Holz, längs	60 - 100	0,3 - 1,0
	HDF (Hochdichte Faserplatte)	60 - 80	0,1 - 0,3
	MDF (Mitteldichte Faserplatte)	60 - 80	0,1 - 0,3
	OSB (Oriented Strand Board)	60 - 80	0,1 - 0,2
	Pressschichtholz	40 - 65	0,02 - 0,06
	Spanplatte, roh	60 - 80	0,3
	Spanplatte, KU beschichtet	60 - 80	0,15
	Sperrholz, Lagenholz	50 - 80	0,05 - 0,25
	Tischlerplatte (Stabplatte, Stäbchenplatte)	60 - 80	0,1 - 0,2
	Weichfaserplatte	60 - 100	0,2 - 0,4
	Weichholz, längs	60 - 100	0,5 - 2,2
	Weichholz, quer	60 - 100	0,2 - 0,4
Kunststoffe	Duroplaste	60 - 70	0,02 - 0,05
	Elastomere	50 - 65	0,01 - 0,03
	HPL (High-Pressure-Laminate (Schichtstoffplatte)) Trespa®, Resopal®	50 - 70	0,01 - 0,08
	Mineralwerkstoff Corian®, Noblan®, Hi-Macs®, Staron®, Rausolid®	50 - 70	0,02 - 0,04
	Thermoplaste	50 - 65	0,05 - 0,10
Metalle	Al-Knetlegierungen AlMn AlMn,Cu [3003] AlMg AlMg ₂ [5251] AlCuMg AlZnMg ₃ Cu [7022]	2000 - 4800 m/min 2000 - 4000 m/min	0,005 - 0,03 0,02 - 0,07
	Al-Gusslegierungen AlMg ₃ [51300], AlMg ₃ Si [51400]	2000 - 4000 m/min	0,005 - 0,03 0,02 - 0,07
	Al-Gusslegierungen Si AlSi ₁₂	2000 - 2500 m/min	0,01 - 0,05
	Mg-Knetlegierungen MgMn ₂ [3.3520], MgAl ₃ Zn [3.5312]	2000 - 3500 m/min	0,005 - 0,02 0,01 - 0,05
	Mg-Gusslegierungen Cu58	2000 - 3500 m/min 2000 - 3000 m/min	0,005 - 0,02 0,01 - 0,05
	Kupfer CuZn40Pb, CuZn30	400 - 800 m/min	0,01 0,03 - 0,05
	Messing CuSn ₆ , CuSn ₆ Zn	400 - 800 m/min	0,01 0,03 - 0,05
	Bronze CuSn ₆ , CuSn ₆ Zn	200 - 400 m/min	0,01 - 0,02 0,04 - 0,08
Sonstige	Faserzementplatte Eternit®	20 - 40	0,01 - 0,03
	Gipskarton-Platte Rigips	40 - 65	0,05 - 0,20
	Leiterplatte	45 - 65	0,01 - 0,03
	Perlitbrandschutzplatte	40 - 60	0,05 - 0,20
	Stein- und Glaswolle Rockwool®, Isover®	20 - 45	0,07 - 0,15

Technische Informationen: Schnittgeschwindigkeitsdiagramm

Diese Tabelle gibt Aufschluss über den wirtschaftlichen Schnittgeschwindigkeitsbereich von HW-Präzisionskreissägeblättern in Abhängigkeit vom zu bearbeitenden Werkstoff. Bei der Bestimmung des Schnittgeschwindigkeitsbereiches für Verbundwerkstoffe ist grundsätzlich deren abrasivste Komponente ausschlaggebend. Im Mittel können Zahnvorschübe (f_z) von etwa 0,075 mm bei größerer und etwa 0,15 mm bei geringerer Schnitthöhe des zu schneidenden Werkstückes angenommen werden.

<p>Schnittgeschwindigkeit</p> $v_c = \frac{D \cdot \pi \cdot n}{60 \cdot 1000} \text{ (m/s)}$	<p>v_c = Schnittgeschwindigkeit [m/sec] D = Sägeblattdurchmesser [mm] n = Drehzahl [min⁻¹]</p>
<p>Vorschub je Zahn</p> $f_z = \frac{v_f \cdot 1000}{n \cdot Z} \text{ (mm/Z)}$	<p>f_z = Vorschub pro Zahn [mm/z] v_f = Vorschubgeschwindigkeit [m/min] Z = Zähnezahl</p>









Die auf den Werkzeugen angegebenen höchstzulässigen Drehzahlen n_{max} dürfen in keinem Falle überschritten werden! Sie kennzeichnen die Sicherheitsgrenze; sie sind nicht identisch mit den Drehzahlen, die optimale Wirtschaftlichkeit erbringen.

D mm \ Drehzahl n (1/min)	1500	2000	2500	2850	3000	4000	4500	5000	5600	6000	8000	9000	10000	12000	18000
50	4	5	7	7,5	8	11	12	14	14,5	16	22	24	28	32	48
60	5	6	8	9	10	13	14	16	17,5	20	26	28	32	40	56
70	5,5	7	9	10,5	11	15	16,5	18	20,5	22	30	33	36	44	66
80	6,5	8,5	10,5	12	13	17	19,1	21	23,5	26	34	38	42	52	76
90	7	9,5	12	13,5	14	19	21	24	26,5	28	38	42	48	56	84
100	8	10,5	13	15	16	21	24	26	29	32	42	48	52	54	96
120	9,5	13	16	18	19	26	28	32	35	38	52	56	64	76	112
125	10	13,5	16,5	18,5	19,5	27	29	33	36,5	39	54	59	66	78	118
140	11	15	18	21	22	30	33	36	41	44	60	66	72	88	132
150	12	15,5	19,5	22,5	23,5	31,5	33,5	39	44	47	63	70,5	78,5	94,5	141,5
160	13	17	21	24	26	34	38	42	47	52	67	76	84	104	152
180	14	19	24	27	28	38	42,5	48	53	56	76	85	96	118	170
200	16	21	26	30	32	42	47	52	58,5	64	84	94	104	128	188
225	18	24	30	33,5	36	48	58	60	66	72	96	106	120	144	212
250	20	26	33	37	40	52	59	66	73,5	80	104	118	132	160	236
300	24	31,5	40	45	48	63	71	80	88	96	126	142	160	192	284
350	28	36,5	47	52	56	73	83	94	105	112	146	166	188	224	332
400	32	42	54	60	64	84	94	108	117	128	168	188	216	256	376
450	35,5	47	59	67,5	70,5	94,5	106	118	132	141,6	188	211	236	283	424
500	40	53	67	74,5	80	106	118	134	146,5	160	212	236	268	320	472

- Mineralfaserplatten
- NE-Metalle
Holzwerkstoffe und Kunststoffe
- - - Naturholz (hart)
- // Naturholz (weich)
- Sicherheitsgrenze

blueLine Kreissägeblätter









nach Type und Anwendung





















Type	Maschine	Ausführung
 <p>Längsschnitt- kreissägeblatt 9108</p>	Tisch- und Formatkreissäge	Flachzahn mit Spandickenbegrenzer
 <p>Universal- kreissägeblatt 9110, 9112, 9114, 9115</p>	Tisch- und Formatkreissäge	Wechselzahn mit und ohne Spandickenbegrenzer
 <p>Holzwerkstoff- kreissägeblatt 9121</p>	Tisch- und Formatkreissäge	Flach-Trapezzahn
 <p>Vorritz- Kreissägeblatt 9126</p>	Formatkreissäge mit Vorritzaggregat	Wechselzahn, zweiteilige Ausführung Flachzahn konisch, einteilige Ausführung Wechselzahn, einteilige Ausführung
 <p>Holzwerkstoff- kreissägeblatt – Hohlzahn 9125, 9127</p>	Tisch- und Formatkreissäge	Hohl-Dach-Flach mit positivem oder negativem Spanwinkel
 <p>Kreissägeblatt Wechselzahn extrem, 35° 9119</p>	Tisch- und Formatkreissäge	Wechselzahn 35° mit negativem Spanwinkel
 <p>Hand- kreissägeblatt 9147</p>	Handkreissäge, Tischkreissäge	Wechselzahn Flach-Trapezzahn In vielen Spezialabmessungen für Festool, Mafell, Makita, DeWalt, Bosch, etc.
 <p>Kreissägeblatt für Fensterfräsen 9147B</p>	Fensterfräse, Montagefräse	Wechselzahn mit und ohne Flachfase Trapezzahn Flachzahn Flach-Trapezzahn

Anwendung	Werkstoff	Seite
Längsschnitt	 Holz  Holzwerkstoffe  Holzwerkstoffe beschichtet	18
Längsschnitt, Querschnitt	 Holz  Holzwerkstoffe  Holzwerkstoffe beschichtet	18 19
Formatbearbeitung	 Holzwerkstoffe  Holzwerkstoffe beschichtet  Laminat  Kunststoffe	20
Vorritzen von beschichteten Holzwerkstoffen	 Holzwerkstoffe beschichtet	21
Formatbearbeitung	 Holzwerkstoffe  Holzwerkstoffe beschichtet  Kunststoffe	22 23
Formatbearbeitung in Holzwerkstoff, Querschnitte in Massivholz	 Holz  Holzwerkstoffe  Holzwerkstoffe beschichtet	23
Längsschnitt, Querschnitt	 Holz  Holzwerkstoffe  Holzwerkstoffe beschichtet  Faserzementplatte  Heraklith  Kunststoffe	24
Zum Heraus-trennen von Fensterrahmen	 Holz  Alu Profile  Kunststoffe	31

blueLine Kreissägeblätter





nach Type und Anwendung



Type	Maschine	Ausführung
 <p>Nutfräser für Lamellen 9147C</p>	Handmaschine	Wechsel-Flachzahn Wechselzahn P-System
 <p>Kappkreissägeblatt 9118</p>	Kappkreissäge	Wechselzahn mit negativem Spanwinkel
 <p>Kreissägeblatt für dünne Kunststoffprofile 9618</p>	Handkreissäge, Tisch- und Formatkreissäge, Kappkreissäge	Wechselzahn mit Plexifase, negativem Spanwinkel und wechselseitigem Achswinkel
 <p>Aluminiumkreissägeblatt, positiv 9140</p>	Tisch- und Formatkreissäge	Flach-Trapezzahn
 <p>Aluminiumkreissägeblatt, negativ 9142</p>	Handkreissäge, Tisch- und Formatkreissäge, Kappkreissäge	Flach-Trapezzahn mit negativem Spanwinkel
 <p>Sandwichkreissägeblatt 9154</p>	Baukreissäge, Handkreissäge, Kappkreissäge	Flach-Trapezzahn mit negativem Spanwinkel und Sonderhartmetall
 <p>Dry-Cut-Kreissägeblatt 9156</p>	Dry-Cutter für Trockenschnitte ohne Schmierung	Wechselzahn mit Flachfase
 <p>Zuschnittkreissägeblatt 9149, 9149B</p>	Wippsäge, Brennholzsäge, Trommelsäge	Wechselzahn Zähes Hartmetall und stabiler Zahnrücken

Anwendung	Werkstoff	Seite
Zum Einnuten von Lamellen Verbindungsplättchen	 Holz  Holzwerkstoffe  Holzwerkstoffe beschichtet	32
Querschnitt	 Holz  Holzwerkstoffe  Holzwerkstoffe beschichtet  Laminat  Kunststoffe	37
Zum Formatieren dünnwandiger Profile und Platten	 Dünnwandige Kunststoffprofile  Kunststoffe	39
Bearbeitung von Aluminium in Profil, Platte und Stange	 NE-Metalle  Alu Profile  Kunststoffe	40
Bearbeitung von NE-Metallen, Kunststoff, universeller Einsatz	 Holz  Holzwerkstoffe  Holzwerkstoffe beschichtet  Laminat  Fassadenplatten  NE-Metalle  Alu Profile  Kunststoffe	41
Bearbeitung von Sandwichmaterialien	 Metall  Blech  NE-Metalle  Alu Profile  Sandwich-Elemente	43
Kappschnitt	 Metall  Blech  NE-Metalle  Alu Profile  Sandwich-Elemente	44
Universeller Einsatz auf Wipp-, Trommel- und Bausägen	 Holz  Holzwerkstoffe  Heraklith  Schalungsmaterial	46

blueLine Kreissägeblätter

nach Type und Anwendung

Type	Maschine	Ausführung
 <p>Baukreissägeblatt 9150, 9150B</p>	<p>Baukreissäge, Wippsäge, Brennholzsäge</p>	<p>Trapezzahn Zähes Hartmetall und stabiler Zahnrücken</p>
 <p>Diamant-Kreissägeblatt (DP) 7118</p>	<p>Handkreissäge, Tisch- und Formatkreissäge, Kappkreissäge</p>	<p>Diamant-Sägeblätter für extreme Standzeit. Optimierte Flachzahn-Geometrie mit negativem Spanwinkel und Spandickenbegrenzer. Dünne Schnittbreite</p>
 <p>CS-Kreissägeblatt 9151</p>	<p>Wippsäge, Brennholzsäge, Baukreissäge, Tischkreissäge</p>	<p>Chromstahl Kreissägeblätter KV-A Wolfszahn</p>
 <p>CS-Kreissägeblatt 9152</p>	<p>Wippsäge, Brennholzsäge, Baukreissäge, Tischkreissäge</p>	<p>Chromstahl Kreissägeblätter NV-B Spitzzahn</p>

Anwendung	Werkstoff	Seite
Für härteste Anforderungen im Baubereich, geeignet für viele Materialien	 Holz  Holzwerkstoffe  Holz mit Einschlüssen  Laminat  Faserzementplatte  Gipskarton  Heraklith  Porenbeton  Schalungsmaterial  Hartschaumplatte	48
Niedrige Zähnezahl für groben Zuschnitt Höhere Zähnezahl für bessere Schnittergebnisse	 Holz  Holzwerkstoffe  Laminat  Faserzementplatte  Fassadenplatten  Gipskarton  Heraklith	50
Längsschnitt, Querschnitt	 Holz  Holzwerkstoffe	53
Längsschnitt, Querschnitt	 Holz  Holzwerkstoffe	54



KREISSÄGEBLÄTTER



HOCHWERTIGER UND WIDERSTANDSFÄHIGER STAHL

Wir verwenden ausschließlich hochwertigen Stahl für die Fertigung unserer blueline-Kreissägeblätter. Damit gewährleisten wir eine hervorragende Lebensdauer.

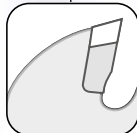

OPTIMAL AUSGELEGTE ZAHNGEOMETRIEN

Unsere Kreissägeblätter sind mit optimalen und materialschonenden Zahngeometrien für das jeweilige Anwendungsgebiet ausgestattet - für ein Maximum an Schnittqualität über lange Standwege.



DURCH NACHSCHÄRFUNG MEHRFACH VERWENDBAR

Alle blueline-Hartmetall-Kreissägeblätter sind mehrfach nachschärfbar und somit für eine lange und wirtschaftliche Nutzung ausgelegt.



SPEZIELLE UND UNIVERSELLE ANWENDUNGSFELDER

blueline Kreissägeblätter gibt es je nach Anwendungsbereich und Werkstoff in verschiedenen Ausführungen. Ob als Universal- oder Spezialkreissägeblatt: Mit einem blueline-Produkt erhalten Sie immer zuverlässiges Präzisionswerkzeug.



GERMAN TECHNOLOGY

Seit 1960 entstehen bei AKE qualitativ hochwertige Kreissägeblätter. Dieses gewachsene Know-How von 60 Jahren steckt nachweislich in jedem blueline-Kreissägeblatt.

Perfect. Economic. blueline.
Best Price & German Technology.

Perfect. Economic. blueline.

Produkte	Type	Variante	ab Seite
Längsschnittkreissägeblatt	[9108]	18
Universalkreissägeblatt	[9110]	Spandickenbegrenzt.....	18
	[9112]	Niedrige Zähnezahl.....	19
	[9114]	Mittlere Zähnezahl.....	19
	[9115]	Hohe Zähnezahl.....	19
Holzwerkstoffkreissägeblatt	[9121]	Flach-Trapezzahn.....	20
	[9125]	Hohlzahn, positiv.....	22
	[9127]	Hohlzahn, negativ.....	23
Vorritz-Kreissägeblatt	[9126A]	Wechselzahn, Zweiteilige Ausführung.....	21
	[9126B]	Flachzahn konisch, Einteilige Ausführung.....	21
	[9126C]	Wechselzahn, Einteilige Ausführung.....	21
Kreissägeblatt Wechselzahn extrem, 35°	[9119]	23
Handkreissägeblatt	[9147]	24
Kreissägeblatt für Fensterfräsen	[9147B]	31
Nutfräser für Lamellen	[9147C]	32
Spezialabmessungen		für Mafell®-Maschinen.....	33
		für Festool®-Maschinen.....	34
		für Bosch®-Maschinen.....	35
		für DeWalt®-Maschinen.....	36
		für Hilti®-Maschinen.....	36
		für Makita®-Maschinen.....	36
		für Metabo®-Maschinen.....	36
Kappkreissägeblatt	[9118]	37
Kreissägeblatt für dünne Kunststoffprofile	[9618]	39
Aluminiumkreissägeblatt	[9140]	positiv.....	40
	[9142]	negativ.....	41
Sandwichkreissägeblatt	[9154]	43
Dry-Cut-Kreissägeblatt	[9156]	44
Zuschnittkreissägeblatt	[9149]	46
	[9149B]	Spezialabmessungen für Trommelsägen.....	47
Baukreissägeblatt	[9150]	48
	[9150B]	mit belüftetem Grundkörper.....	49
Diamant-Kreissägeblatt (DP)	[7118]	50
CS-Kreissägeblatt	[9151]	KV-A Wolfszahn.....	53
	[9152]	NV-B Spitzzahn.....	54
Zubehör	[0590]	Reduzierringe für Kreissägeblätter.....	55
	[8888]	AKE Multi-Clean - Universelles Reinigungsmittel.....	56
Maschinenübersicht		57
Gesamtübersicht		blue line-Kreissägeblätter nach Durchmesser.....	64

Längsschnittkreissägeblatt, spandickenbegrenzt



Anwendung: Längsschnitt

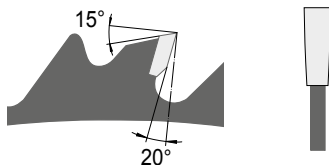

Flachzahn (F), HW



Holz



Holzwerkstoffe

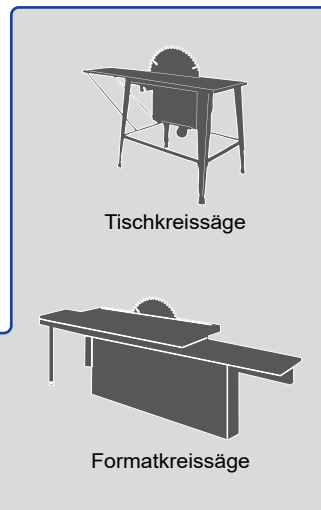

D mm	B mm	b mm	d mm	NL/TK mm	Z	Zahnform	Bestell-Nr.	Preis
250	3,20	2,20	30	2/7/42 + 2/9/46,5 + 2/10/60	12	F, SDB	9108.250.12.30	32,90 €
300	3,20	2,20	30	2/7/42 + 2/9/46,5 + 2/10/60	14	F, SDB	9108.300.14.30	40,80 €
315	3,20	2,20	30	2/7/42 + 2/9/46,5 + 2/10/60	14	F, SDB	9108.315.14.30	43,70 €
350	3,50	2,50	30	2/7/42 + 2/9/46,5 + 2/10/60	16	F, SDB	9108.350.16.30	46,10 €
400	3,50	2,50	30	2/7/42 + 2/9/46,5 + 2/10/60	18	F, SDB	9108.400.18.30	57,20 €
450	4,40	2,80	30	2/7/42 + 2/9/46,5 + 2/10/60	20	F, SDB	9108.450.20.30	72,10 €
500	4,40	2,80	30	2/7/42 + 2/9/46,5 + 2/10/60	22	F, SDB	9108.500.22.30	86,50 €

Universalkreissägeblatt, spandickenbegrenzt



Anwendung: Längsschnitt, Querschnitt

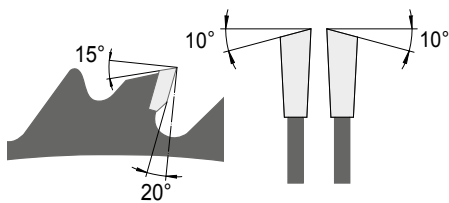

Wechselzahn (W), HW



Holz



Holzwerkstoffe

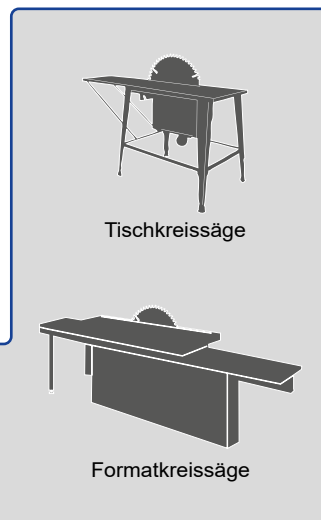

D mm	B mm	b mm	d mm	NL/TK mm	Z	Zahnform	Bestell-Nr.	Preis
250	3,20	2,20	30	2/7/42 + 2/9/46,5 + 2/10/60	24	W, SDB	9110.250.24.30	36,60 €
300	3,20	2,20	30	2/7/42 + 2/9/46,5 + 2/10/60	28	W, SDB	9110.300.28.30	45,30 €
315	3,20	2,20	30	2/7/42 + 2/9/46,5 + 2/10/60	28	W, SDB	9110.315.28.30	48,60 €
350	3,50	2,50	30	2/7/42 + 2/9/46,5 + 2/10/60	32	W, SDB	9110.350.32.30	51,20 €
400	3,50	2,50	30	2/7/42 + 2/9/46,5 + 2/10/60	36	W, SDB	9110.400.36.30	63,60 €
450	4,40	2,80	30	2/7/42 + 2/9/46,5 + 2/10/60	40	W, SDB	9110.450.40.30	80,10 €
500	4,40	2,80	30	2/7/42 + 2/9/46,5 + 2/10/60	44	W, SDB	9110.500.44.30	96,10 €

Universalkreissägeblatt

Anwendung: Längsschnitt, Querschnitt

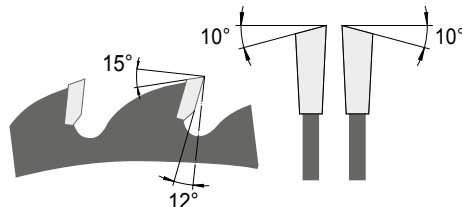

Wechselzahn (W), HW

Tischkreissäge

Formatkreissäge

Holz Holzwerkstoffe Holzwerkstoffe beschichtet

Niedrige Zähnezahl [9112]

D mm	B mm	b mm	d mm	NL/TK mm	Z	Zahnform	Bestell-Nr.	Preis
250	3,20	2,20	30	2/7/42 + 2/9/46,5 + 2/10/60	40	W	9112.250.40.30	44,70 €
300	3,20	2,20	30	2/7/42 + 2/9/46,5 + 2/10/60	36	W	9112.300.36.30	48,60 €
300	3,20	2,20	30	2/7/42 + 2/9/46,5 + 2/10/60	48	W	9112.300.48.30	56,10 €
315	3,20	2,20	30	2/7/42 + 2/9/46,5 + 2/10/60	48	W	9112.315.48.30	60,00 €
350	3,50	2,50	30	2/7/42 + 2/9/46,5 + 2/10/60	42	W	9112.350.42.30	66,20 €

Mittlere Zähnezahl [9114]

D mm	B mm	b mm	d mm	NL/TK mm	Z	Zahnform	Bestell-Nr.	Preis
250	3,20	2,20	30	2/7/42 + 2/9/46,5 + 2/10/60	48	W	9114.250.48.30	50,20 €
250	3,20	2,20	30	2/7/42 + 2/9/46,5 + 2/10/60	60	W	9114.250.60.30	57,60 €
300	3,20	2,20	30	2/7/42 + 2/9/46,5 + 2/10/60	60	W	9114.300.60.30	63,80 €
300	3,20	2,20	30	2/7/42 + 2/9/46,5 + 2/10/60	72	W	9114.300.72.30	74,00 €
315	3,20	2,20	30	2/7/42 + 2/9/46,5 + 2/10/60	60	W	9114.315.60.30	68,40 €
315	3,20	2,20	30	2/7/42 + 2/9/46,5 + 2/10/60	72	W	9114.315.72.30	79,30 €
350	3,50	2,50	30	2/7/42 + 2/9/46,5 + 2/10/60	54	W	9114.350.54.30	73,50 €
350	3,50	2,50	30	2/7/42 + 2/9/46,5 + 2/10/60	72	W	9114.350.72.30	83,10 €
350	3,50	2,50	30	2/7/42 + 2/9/46,5 + 2/10/60	84	W	9114.350.84.30	90,40 €

Hohe Zähnezahl [9115]

D mm	B mm	b mm	d mm	NL/TK mm	Z	Zahnform	Bestell-Nr.	Preis
250	3,20	2,20	30	2/7/42 + 2/9/46,5 + 2/10/60	80	W	9115.250.80.30	69,40 €
300	3,20	2,20	30	2/7/42 + 2/9/46,5 + 2/10/60	96	W	9115.300.96.30	84,80 €
315	3,20	2,20	30	2/7/42 + 2/9/46,5 + 2/10/60	96	W	9115.315.96.30	90,70 €
350	3,50	2,50	30	2/7/42 + 2/9/46,5 + 2/10/60	108	W	9115.350.108.30	102,90 €

Holzwerkstoffkreissägeblatt

Anwendung: Formatbearbeitung

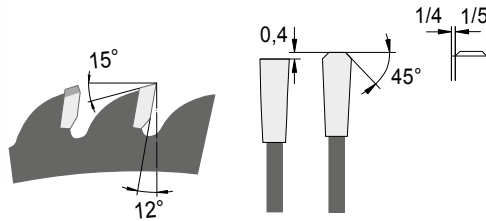

Flach-Trapezzahn (FT), HW

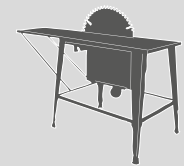

Tischkreissäge

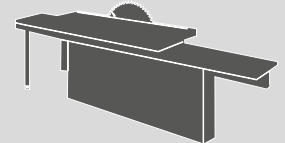

Formatkreissäge



Holzwerkstoffe



Holzwerkstoffe beschichtet



Laminat



Kunststoffe

D mm	B mm	b mm	d mm	NL/TK mm	Z	Zahnform	Bestell-Nr.	Preis
220	3,20	2,20	30	2/7/42 + 2/9/46,5 + 2/10/60	64	FT	9121.220.64.30	62,80 €
250	3,20	2,20	30	2/7/42 + 2/9/46,5 + 2/10/60	60	FT	9121.250.60.30	61,70 €
250	3,20	2,20	30	2/7/42 + 2/9/46,5 + 2/10/60	80	FT	9121.250.80.30	69,30 €
300	3,20	2,20	30	2/7/42 + 2/9/46,5 + 2/10/60	72	FT	9121.300.72.30	75,30 €
300	3,20	2,20	30	2/7/42 + 2/9/46,5 + 2/10/60	96	FT	9121.300.96.30	84,80 €
350	3,50	2,50	30	2/7/42 + 2/9/46,5 + 2/10/60	84	FT	9121.350.84.30	95,90 €
350	3,50	2,50	30	2/7/42 + 2/9/46,5 + 2/10/60	108	FT	9121.350.108.30	106,50 €



Preissenkung

Vorritz-Kreissägeblatt



Anwendung: Vorritzen von beschichteten Holzwerkstoffen im Gleichlauf

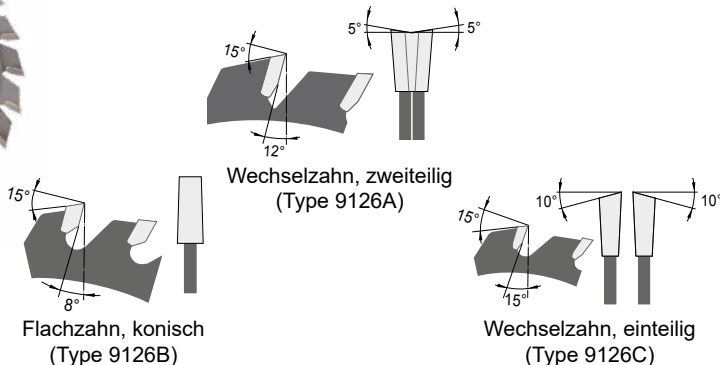

Formatkreissäge mit Vorritzaggregat



Holzwerkstoffe beschichtet

Wechselzahn, Zweiteilige Ausführung [9126A]

D mm	B mm	b mm	d mm	NL/TK mm	Z	Zahnform	Bestell-Nr.	Preis
70	2,8 - 3,6	4,00	20	Felder	9 + 9	W	9126A.070.09-09.20	56,50 €
80	2,8 - 3,6	4,00	20		10 + 10	W	9126A.080.10-10.20	57,40 €
100	2,8 - 3,6	4,00	20		12 + 12	W	9126A.100.12-12.20	57,40 €
100	2,8 - 3,6	4,00	22		12 + 12	W	9126A.100.12-12.22	57,40 €
120	2,8 - 3,6	4,00	20		12 + 12	W	9126A.120.12-12.20	57,40 €
120	2,8 - 3,6	4,00	22		12 + 12	W	9126A.120.12-12.22	57,40 €
120	2,8 - 3,8	4,00	22	Martin	12 + 12	W	9126A.120.12-12.22M	68,90 €
120	2,8 - 3,8	4,00	50	Altendorf Rapido	12 + 12	W	9126A.120.12-12.50A	68,90 €
125	2,8 - 3,6	4,00	20		12 + 12	W	9126A.125.12-12.20	57,40 €
125	2,8 - 3,6	4,00	22		12 + 12	W	9126A.125.12-12.22	57,40 €
140	2,8 - 3,8	4,00	36	Martin	12 + 12	W	9126A.140.12-12.36M	68,90 €
180	2,8 - 3,8	4,40	50	Altendorf Rapido	18 + 18	W	9126A.180.18-18.50A	89,60 €

Flachzahn konisch, Einteilige Ausführung [9126B]

D mm	B mm	b mm	d mm	NL/TK mm	Z	Zahnform	Bestell-Nr.	Preis
80	3,1 - 4,3	2,20	20		20	F, kon.	9126B.080.20.20	43,20 €
100	3,1 - 4,3	2,20	20		20	F, kon.	9126B.100.20.20	43,20 €
100	3,1 - 4,3	2,20	22		20	F, kon.	9126B.100.20.22	43,20 €
120	3,1 - 4,3	2,20	20		24	F, kon.	9126B.120.24.20	43,20 €
120	3,1 - 4,3	2,20	22		24	F, kon.	9126B.120.24.22	43,20 €
125	3,1 - 4,3	2,20	20		24	F, kon.	9126B.125.24.20	43,20 €
125	3,1 - 4,3	2,20	22		24	F, kon.	9126B.125.24.22	43,20 €

Wechselzahn, Einteilige Ausführung [9126C]

D mm	B mm	b mm	d mm	NL/TK mm	Z	Zahnform	Bestell-Nr.	Preis
120	3,35	2,20	20		20	W	9126C.120.20.20	32,90 €
120	3,35	2,20	22		20	W	9126C.120.20.22	32,90 €

Holzwerkstoffkreissägeblatt – Hohlzahn, positiv



Anwendung: Formatbearbeitung in beschichteter Einzelplatte

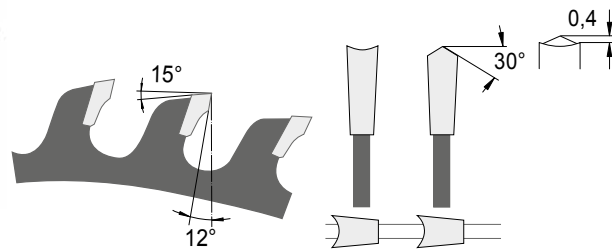

Hohl-Dach-Flach (HD), HW



Holzwerkstoffe



Holzwerkstoffe beschichtet



Kunststoffe

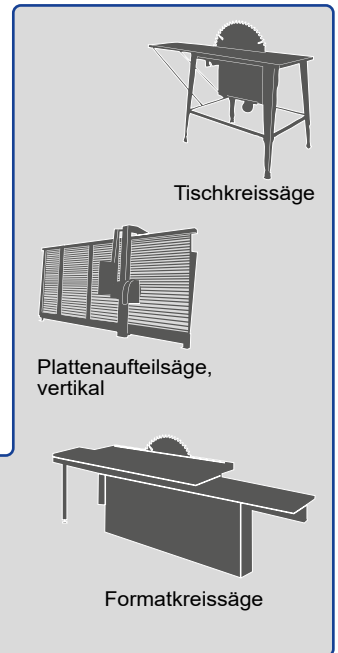

D mm	B mm	b mm	d mm	NL/TK mm	Z	Zahnform	Bestell-Nr.	Preis
160	2,80	1,80	20	2/6/32	34	HD	9125.160.34.20	48,70 €
190	2,80	1,80	30	2/7/42	38	HD	9125.190.38.30	55,60 €
200	2,80	1,80	30	2/7/42	40	HD	9125.200.40.30	58,10 €
220	3,20	2,20	30	2/7/42 + 2/9/46,5 + 2/10/60	44	HD	9125.220.44.30	62,30 €
250	3,20	2,20	30	2/7/42 + 2/9/46,5 + 2/10/60	48	HD	9125.250.48.30	68,10 €
303	3,20	2,20	30	2/7/42 + 2/9/46,5 + 2/10/60	60	HD	9125.303.60.30	73,90 €
303	3,20	2,20	30	2/7/42 + 2/9/46,5 + 2/10/60	72	HD	9125.303.72.30	99,40 €
350	3,20	2,20	30	2/7/42 + 2/9/46,5 + 2/10/60	72	HD	9125.350.72.30	104,00 €

Holzwerkstoffkreissägeblatt – Hohlzahn, negativ



Anwendung: Formatbearbeitung in beschichteter Einzelplatte

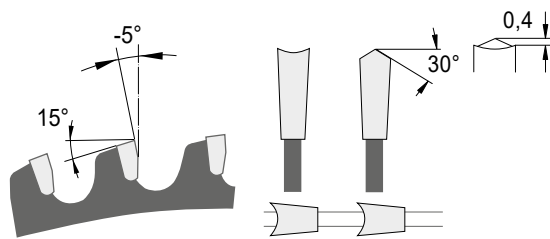

Hohl-Dach-Flach (HD) negativ, HW



Holzwerkstoffe



Holzwerkstoffe beschichtet



Kunststoffe

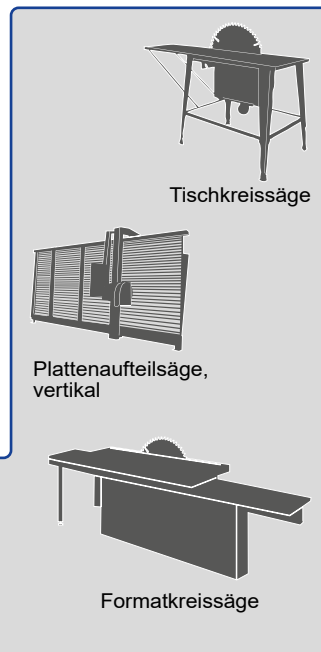

D mm	B mm	b mm	d mm	NL/TK mm	Z	Zahnform	Bestell-Nr.	Preis
220	3,20	2,20	30	2/7/42 + 2/9/46,5 + 2/10/60	44	HD, neg.	9127.220.44.30	62,30 €
250	3,20	2,20	30	2/7/42 + 2/9/46,5 + 2/10/60	48	HD, neg.	9127.250.48.30	68,10 €
303	3,20	2,20	30	2/7/42 + 2/9/46,5 + 2/10/60	60	HD, neg.	9127.303.60.30	73,90 €
350	3,20	2,20	30	2/7/42 + 2/9/46,5 + 2/10/60	72	HD, neg.	9127.350.72.30	104,00 €

Kreissägeblatt Wechselzahn extrem, 35°



Anwendung: Formatbearbeitung in beschichteter Einzelplatte, Querschnitt in Holz

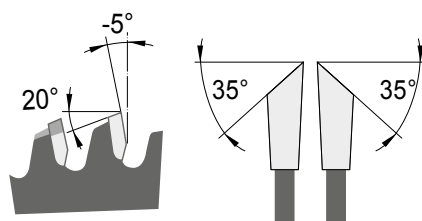

Wechselzahn 35° (W 35°) negativ, HW



Holz



Holzwerkstoffe



Holzwerkstoffe beschichtet

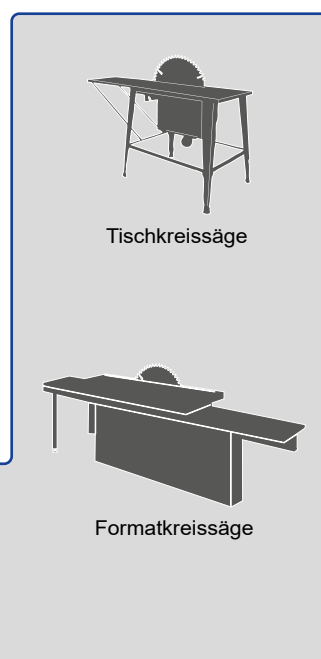

D mm	B mm	b mm	d mm	NL/TK mm	Z	Zahnform	Bestell-Nr.	Preis
250	3,20	2,20	30	2/7/42 + 2/9/46,5 + 2/10/60	80	W 35°, neg.	9119.250.80.30	71,90 €
300	3,20	2,20	30	2/7/42 + 2/9/46,5 + 2/10/60	96	W 35°, neg.	9119.300.96.30	87,80 €
350	3,50	2,50	30	2/7/42 + 2/9/46,5 + 2/10/60	108	W 35°, neg.	9119.350.108.30	106,50 €

Handkreissägeblatt



Anwendung: Längsschnitt, Querschnitt

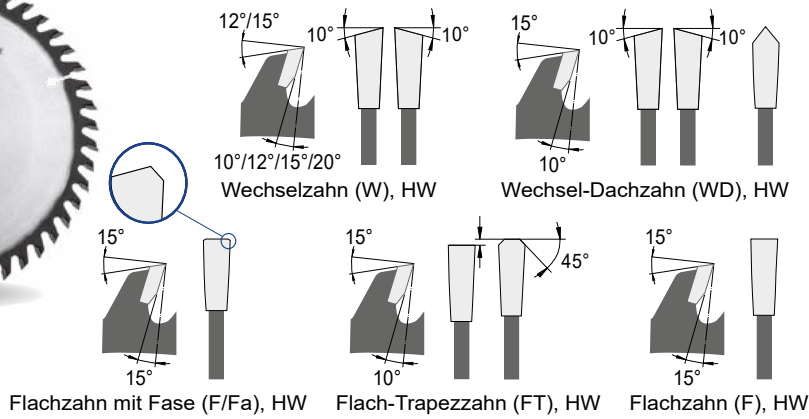

Handkreissäge



Holz



Holzwerkstoffe



Holzwerkstoffe beschichtet



Laminat



Heraklith



Kunststoffe

D mm	B mm	b mm	d mm	NL/TK mm	Maschine	Z	Zahnform	Bestell-Nr.	Preis
85	1,10	0,70	15		Bosch	20	W	9147.085.20.15	27,60 €
86	2,60	1,60	12			12	W	9147.086.12.12	19,10 €
100	2,60	1,60	12			12	W	9147.100.12.12	19,80 €
100	2,60	1,60	12			30	W	9147.100.30.12	27,70 €
105	2,60	1,60	20			30	W	9147.105.30.20	28,10 €
105	2,60	1,60	22			30	W	9147.105.30.22	28,10 €
120	1,80	1,20	20		Mafell	12	W	9147.120.12.20	19,00 €
120	1,80	1,20	20		Mafell	24	W	9147.120.24.20	23,40 €
120	2,60	1,60	20			30	W	9147.120.30.20	28,70 €
120	1,80	1,20	20		Mafell	40	FT	9147.120.40.20	36,10 €
125	2,60	1,60	12,75	2/6,5/76		12	W	9147.125.12.12	19,80 €
125	2,60	1,60	20	2/6/32		12	W	9147.125.12.20	19,80 €
125	2,60	1,60	12,75	2/6,5/76		30	W	9147.125.30.12	28,10 €
125	2,60	1,60	20	2/6/32		30	W	9147.125.30.20	28,10 €
130	2,60	1,60	16			24	W	9147.130.24.16	23,40 €
130	2,60	1,60	20			24	W	9147.130.24.20	23,40 €
130	2,60	1,60	16			36	W	9147.130.36.16	31,40 €
130	2,60	1,60	20			36	W	9147.130.36.20	31,40 €
132	2,60	1,60	20			12	W	9147.132.12.20	19,80 €
134	2,60	1,60	20			24	W	9147.134.24.20	23,80 €
134	2,60	1,60	20			36	W	9147.134.36.20	30,40 €
136	1,50	1,10	10		DeWalt	16	W	9147.136.16.10	19,40 €
136	1,50	1,00	20		Makita	16	W	9147.136.16.20	19,40 €
136	1,50	1,10	10		DeWalt	24	W	9147.136.24.10	21,90 €
136	1,50	1,00	20		Makita, Bosch	24	W	9147.136.24.20	21,90 €
140	2,60	1,60	12,75	2/6,5/88		12	W	9147.140.12.12	20,50 €
140	2,60	1,60	13			12	W	9147.140.12.13	20,50 €
140	2,40	1,40	20	2/6/32	Bosch	12	W	9147.140.12.20-B24	20,30 €

Handkreissägeblatt

D mm	B mm	b mm	d mm	NL/TK mm	Maschine	Z	Zahnform	Bestell-Nr.	Preis
140	2,60	1,60	20	2/6/32		12	W	9147.140.12.20-B26	20,50 €
140	2,60	1,60	12,75	2/6,5/88		24	W	9147.140.24.12	23,50 €
140	1,80	1,30	20	2/6/32	Bosch	24	W	9147.140.24.20-B18	23,10 €
140	2,60	1,60	20	2/6/32		24	W	9147.140.24.20-B26	23,50 €
140	2,60	1,60	20	2/6/32		30	W	9147.140.30.20	28,80 €
140	2,60	1,60	12,75	2/6,5/88		36	W	9147.140.36.12	33,10 €
140	1,80	1,30	20	2/6/32	Bosch	36	W	9147.140.36.20	32,70 €
140	1,80	1,30	20	2/6/32	Bosch	42	W	9147.140.42.20	37,00 €
150	2,60	1,60	16			12	W	9147.150.12.16	20,50 €
150	2,60	1,60	30	2/7/42		12	W	9147.150.12.30	20,50 €
150	2,60	1,60	20	2/6/32		18	W	9147.150.18.20	22,80 €
150	2,60	1,60	16			30	W	9147.150.30.16	28,00 €
150	2,60	1,60	20	2/6/32		30	W	9147.150.30.20	28,00 €
150	2,60	1,60	30	2/7/42		30	W	9147.150.30.30	28,00 €
150	2,60	1,60	16			48	W	9147.150.48.16	39,70 €
150	2,60	1,60	20	2/6/32		48	W	9147.150.48.20	39,70 €
150	2,60	1,60	30	2/7/42		48	W	9147.150.48.30	39,70 €
160	2,60	1,60	16	2/6/33		12	W	9147.160.12.16	20,50 €
160	1,50	1,00	20	2/6/32	Bosch	12	W	9147.160.12.20-B15	20,50 €
160	1,80	1,20	20	2/6/32	Festool	12	W	9147.160.12.20-B18	20,50 €
160	2,20	1,80	20	2/6/32	Festool	12	W	9147.160.12.20-B22	20,50 €
160	2,60	1,60	20	2/6/32		12	W	9147.160.12.20-B26	20,50 €
160	2,60	1,60	30	2/7/42		12	W	9147.160.12.30	20,50 €
160	2,00	1,20	20	2/6/32	Hilti	14	W	9147.160.14.20	22,10 €
160	1,60	1,10	20	2/6/32	Mafell	16	F/Fa	9147.160.16.20-B16	23,00 €
160	1,80	1,20	20	2/6/32	Mafell	16	W	9147.160.16.20-B18	22,30 €
160	1,80	1,20	20	2/6/32	Festool	18	W	9147.160.18.20-B18	23,80 €
160	2,20	1,60	20	2/6/32	Festool	18	W	9147.160.18.20-B22	23,80 €
160	2,60	1,60	16	2/6/33		24	W	9147.160.24.16	25,10 €
160	1,50	1,00	20	2/6/32	Bosch	24	W	9147.160.24.20-B15	23,10 €
160	1,80	1,20	20	2/6/32	Mafell, Bosch	24	W	9147.160.24.20-B18	23,10 €
160	2,00	1,20	20	2/6/32	Hilti	24	W	9147.160.24.20-B20	24,10 €
160	2,60	1,60	20	2/6/32		24	W	9147.160.24.20-B26	25,10 €
160	2,60	1,60	30	2/7/42		24	W	9147.160.24.30	25,10 €
160	1,80	1,20	20	2/6/32	Festool	28	W	9147.160.28.20-B18	26,30 €
160	2,20	1,80	20	2/6/32	Festool	28	W	9147.160.28.20-B22	26,70 €
160	2,60	1,60	20	2/6/32		30	W	9147.160.30.20	28,80 €
160	1,80	1,20	20	2/6/32	Mafell, Festool	32	W	9147.160.32.20	29,50 €
160	2,60	1,60	16	2/6/33		36	W	9147.160.36.16	33,40 €
160	1,50	1,00	20	2/6/32	Bosch	36	W	9147.160.36.20-B15	32,90 €
160	2,60	1,60	20	2/6/32		36	W	9147.160.36.20-B26	33,40 €
160	2,60	1,60	30	2/7/42		36	W	9147.160.36.30	33,40 €
160	1,80	1,20	20	2/6/32	Festool	42	WD	9147.160.42.20	34,20 €
160	2,60	1,60	16	2/6/33		48	W	9147.160.48.16	37,40 €
160	1,50	1,00	20	2/6/32	Bosch	48	W	9147.160.48.20-B15	34,50 €

Fortsetzung siehe nächste Seite: Type 9147, Durchmesser 160 ▶

Handkreissägeblatt

D mm	B mm	b mm	d mm	NL/TK mm	Maschine	Z	Zahnform	Bestell-Nr.	Preis	
160	1,80	1,20	20	2/6/32	Mafell	48	FT	9147.160.48.20-B18	36,20 €	
160	1,80	1,20	20	2/6/32		48	W	9147.160.48.20B	34,70 €	
160	2,20	1,60	20	2/6/32	Festool	48	FT	9147.160.48.20A	37,20 €	
160	2,20	1,80	20	2/6/32	Festool	48	W	9147.160.48.20-B22	35,20 €	
160	2,60	1,60	20	2/6/32		48	W	9147.160.48.20-B26	37,40 €	
160	2,60	1,60	30	2/7/42		48	W	9147.160.48.30	37,40 €	
NEU	160	1,80	1,20	20	2/6/32	Festool	52	FT	9147.160.52.20	40,90 €
160	2,00	1,20	20	2/6/32	Hilti	54	W	9147.160.54.20	45,10 €	
160	1,80	1,20	20	2/6/32	Mafell	56	FT	9147.160.56.20	45,60 €	
160	1,20	0,80	30			60	W	9147.160.60.30	56,20 €	
162	1,80	1,20	20	2/6/32	Mafell	48	W	9147.162.48.20A	37,40 €	
162	1,80	1,20	20			48	FT	9147.162.48.20B	38,60 €	
NEU	165	2,60	1,60	16	2/6/33		12	W	9147.165.12.16	20,90 €
165	1,50	1,00	20		Bosch	12	W	9147.165.12.20-B15	20,90 €	
165	2,40	1,40	20			12	W	9147.165.12.20-B24	20,90 €	
165	2,00	1,10	20		Hilti	14	W	9147.165.14.20	22,70 €	
165	1,80	1,30	20		Bosch	20	W	9147.165.20.20	23,50 €	
165	1,50	1,10	10		DeWalt	24	W	9147.165.24.10	23,90 €	
165	2,60	1,60	16	2/6/33	DeWalt	24	W	9147.165.24.16	23,90 €	
165	1,50	1,00	20		Makita, Hilti, Bosch	24	W	9147.165.24.20-B15	23,90 €	
165	2,00	1,10	20	2/6/32	Hilti	24	W	9147.165.24.20-B20	23,90 €	
165	2,40	1,40	20			24	W	9147.165.24.20-B24	23,90 €	
NEU	165	2,60	1,60	30		Bosch	24	W	9147.165.24.30	23,90 €
165	2,60	1,60	16	2/6/33		30	W	9147.165.30.16	28,80 €	
165	2,60	1,60	20			30	W	9147.165.30.20	28,80 €	
165	1,80	1,30	20		Bosch	32	W	9147.165.32.20	30,00 €	
NEU	165	1,50	1,00	20		Bosch	36	W	9147.165.36.20	32,10 €
NEU	165	2,60	1,60	30		Bosch	36	W	9147.165.36.30	32,10 €
165	1,50	1,10	10		DeWalt	48	W	9147.165.48.10	40,20 €	
165	1,50	1,00	20		Makita, Bosch	48	W	9147.165.48.20-B15	40,20 €	
165	1,80	1,30	20		Bosch	48	W	9147.165.48.20-B18	40,20 €	
165	1,80	1,30	20		Bosch	48	FT	9147.165.48.20A	41,00 €	
165	2,30	1,80	20			48	W	9147.165.48.20-B23	40,20 €	
165	2,40	1,40	20			48	W	9147.165.48.20-B24	40,20 €	
NEU	165	2,60	1,60	30		Bosch	48	W	9147.165.48.30	40,20 €
165	2,00	1,10	20	2/6/32	Hilti	54	W	9147.165.54.20	47,80 €	
168	1,80	1,20	20		Mafell	16	W	9147.168.16.20	22,20 €	
168	1,80	1,20	20		Mafell	24	W	9147.168.24.20	24,30 €	
168	1,80	1,20	20		Mafell	32	W	9147.168.32.20	30,30 €	
168	1,80	1,20	20		Mafell	56	W	9147.168.56.20	47,80 €	
170	2,60	1,60	30	2/7/42		12	W	9147.170.12.30	20,70 €	
170	2,60	1,60	30	2/7/42		24	W	9147.170.24.30	26,30 €	
170	2,60	1,60	30	2/7/42		30	W	9147.170.30.30	29,00 €	
170	2,60	1,60	30	2/7/42		48	W	9147.170.48.30	42,10 €	

Handkreissägeblatt

D mm	B mm	b mm	d mm	NL/TK mm	Maschine	Z	Zahnform	Bestell-Nr.	Preis
180	2,80	1,80	20	2/6/32		12	W	9147.180.12.20	25,20 €
180	2,80	1,80	30	2/7/42		12	W	9147.180.12.30	25,20 €
180	2,00	1,40	20		Hilti	14	W	9147.180.14.20	25,70 €
180	2,80	1,80	16	2/6/33		24	W	9147.180.24.16	26,30 €
180	2,00	1,40	20		Hilti	24	W	9147.180.24.20-B20	26,10 €
180	2,80	1,80	20	2/6/32		24	W	9147.180.24.20-B28	26,30 €
180	2,80	1,80	30	2/7/42		24	W	9147.180.24.30	26,30 €
180	2,80	1,80	16	2/6/33		30	W	9147.180.30.16	29,00 €
180	2,80	1,80	20	2/6/32		30	W	9147.180.30.20	29,00 €
180	2,00	1,20	30	2/7/42	Mafell	30	W	9147.180.30.30-B20	29,00 €
180	2,80	1,80	30	2/7/42		30	W	9147.180.30.30-B28	29,00 €
180	2,80	1,80	20	2/6/32		42	W	9147.180.42.20	36,70 €
180	2,80	1,80	16	2/6/33		54	W	9147.180.54.16	44,00 €
180	2,00	1,40	20		Hilti	54	W	9147.180.54.20-B20	43,30 €
180	2,80	1,80	20	2/6/32		54	W	9147.180.54.20-B28	44,00 €
180	2,00	1,20	30	2/7/42	Mafell	56	W	9147.180.56.30	44,40 €
180	1,20	0,80	30			60	W	9147.180.60.30	57,50 €
184	2,60	1,60	20			18	W	9147.184.18.20	23,80 €
184	1,60	1,00	20		Bosch	24	W	9147.184.24.20-B16	25,50 €
184	1,80	1,20	20		DeWalt	24	W	9147.184.24.20-B18	25,50 €
184	2,80	1,80	16			30	W	9147.184.30.16	29,30 €
184	2,60	1,60	20			30	W	9147.184.30.20	29,30 €
184	2,60	1,60	16			48	W	9147.184.48.16	41,10 €
184	1,60	1,00	20		Bosch	48	W	9147.184.48.20-B16	41,10 €
184	2,60	1,60	20			48	W	9147.184.48.20-B26	41,10 €
185	1,80	1,20	20		Mafell	16	W	9147.185.16.20-B18	24,00 €
185	2,40	1,40	20		Mafell	16	W	9147.185.16.20-B24	24,00 €
185	2,40	1,40	20		Mafell	24	W	9147.185.24.20	26,30 €
185	1,80	1,20	20		Mafell	32	W	9147.185.32.20-B18	29,30 €
185	2,40	1,40	20		Mafell	32	W	9147.185.32.20-B24	29,30 €
185	2,40	1,40	20		Mafell	56	W	9147.185.56.20	45,40 €
190	2,20	1,40	30	2/7/42		12	W	9147.190.12.30	23,70 €
190	2,80	1,80	16	2/6/32		16	W	9147.190.16.16	24,00 €
190	2,80	1,80	20	2/6/32		16	W	9147.190.16.20	24,00 €
190	2,80	1,80	30	2/7/42	Mafell, Festool	16	W	9147.190.16.30	24,00 €
190	2,60	1,80	FastFix		Festool	16	W	9147.190.16.FF	24,00 €
190	1,50	1,00	30	2/7/42	Bosch	18	W	9147.190.18.30-B15	25,50 €
190	1,70	1,10	30	2/7/42	Hilti	18	W	9147.190.18.30-B17	25,50 €
190	2,80	1,80	16	2/6/32		24	W	9147.190.24.16	27,80 €
190	2,80	1,80	20	2/6/32		24	W	9147.190.24.20	27,80 €
190	1,50	1,00	30	2/7/42	Bosch	24	W	9147.190.24.30-B15	27,80 €
190	1,80	1,10	30	2/7/42	Hilti	24	W	9147.190.24.30-B18	27,80 €
190	2,00	1,40	30	2/7/42	Makita	24	W	9147.190.24.30-B20	27,80 €
190	2,50	1,80	30	2/7/42	Mafell	24	W	9147.190.24.30-B25	27,80 €

Fortsetzung siehe nächste Seite: Type 9147, Durchmesser 190 ▶

Alle Preise zuzüglich Mehrwertsteuer.

Handkreissägeblatt

D mm	B mm	b mm	d mm	NL/TK mm	Maschine	Z	Zahnform	Bestell-Nr.	Preis
190	2,80	1,80	30	2/7/42		24	W	9147.190.24.30-B28	27,80 €
190	2,80	1,80	16	2/6/32		30	W	9147.190.30.16	29,30 €
190	2,80	1,80	20	2/6/32		30	W	9147.190.30.20	29,30 €
190	2,80	1,80	30	2/7/42		30	W	9147.190.30.30	29,30 €
190	2,80	1,80	30	2/7/42	Festool	32	W	9147.190.32.30	32,00 €
190	2,60	1,80	FastFix		Festool	32	W	9147.190.32.FF	32,00 €
190	2,00	1,20	30	2/7/42	Mafell	36	W	9147.190.36.30	35,30 €
190	2,00	1,40	30	2/7/42	Makita	40	W	9147.190.40.30	37,80 €
190	2,80	1,80	16	2/6/32		48	W	9147.190.48.16	43,30 €
190	2,80	1,80	20	2/6/32		48	W	9147.190.48.20	43,30 €
NEU 190	1,50	1,00	30	2/7/42	Bosch	48	W	9147.190.48.30-B15	43,30 €
190	2,80	1,80	30	2/7/42	Festool	48	W	9147.190.48.30-B28	43,30 €
190	2,40	1,80	FastFix		Festool	48	W	9147.190.48.FF	43,30 €
190	2,00	1,10	30	2/7/42	Hilti	54	W	9147.190.54.30-B20	48,80 €
190	2,60	1,80	30	2/7/42	Festool	54	FT	9147.190.54.30-B26	48,80 €
190	2,60	1,80	FastFix		Festool	54	FT	9147.190.54.FF	48,80 €
190	2,80	1,80	16	2/6/32		56	W	9147.190.56.16	45,70 €
190	2,80	1,80	30	2/7/42		56	W	9147.190.56.30	50,20 €
NEU 190	1,50	1,00	30	2/7/42	Bosch	60	W	9147.190.60.30	53,00 €
200	2,80	1,80	16	2/7/42		16	W	9147.200.16.16	26,20 €
200	2,80	1,80	30	2/7/42		16	W	9147.200.16.30	26,20 €
200	2,80	1,80	16	2/7/42		24	W	9147.200.24.16	30,80 €
200	2,80	1,80	30	2/7/42		24	W	9147.200.24.30	30,80 €
200	2,80	1,80	15	2/7/42		30	W	9147.200.30.15	33,60 €
200	2,80	1,80	20	2/7/42		30	W	9147.200.30.20	33,60 €
200	2,80	1,80	30	2/7/42		30	W	9147.200.30.30	33,60 €
200	2,80	1,80	16	2/7/42		48	W	9147.200.48.16	45,10 €
200	2,80	1,80	30	2/7/42		48	W	9147.200.48.30	45,10 €
200	1,20	0,80	30			60	W	9147.200.60.30	60,10 €
200	2,80	1,80	16	2/7/42		64	W	9147.200.64.16	54,50 €
200	2,80	1,80	30	2/7/42		64	W	9147.200.64.30	54,50 €
210	2,80	1,80	30	2/7/42		16	F	9147.210.16.30	26,60 €
210	2,60	1,80	30	2/7/42	Festool	18	W	9147.210.18.30	28,10 €
210	2,80	1,80	30	2/7/42		24	W	9147.210.24.30	30,80 €
210	2,80	1,80	16	2/7/42		30	W	9147.210.30.16	35,50 €
210	2,80	1,80	30	2/7/42		30	W	9147.210.30.30	35,50 €
210	2,40	1,80	30	2/7/42	Festool	36	W	9147.210.36.30	40,70 €
210	2,80	1,80	30	2/7/42		48	W	9147.210.48.30	46,50 €
210	2,40	1,80	30	2/7/42	Festool	52	W	9147.210.52.30	52,10 €
210	2,40	1,80	30	2/7/42	Festool	60	FT	9147.210.60.30	55,70 €
210	2,80	1,80	30	2/7/42		64	W	9147.210.64.30	54,50 €
215	3,00	2,00	30	2/7/42		24	W	9147.215.24.30	31,90 €
215	3,00	2,00	30	2/7/42		48	W	9147.215.48.30	49,20 €

Handkreissägeblatt

D mm	B mm	b mm	d mm	NL/TK mm	Maschine	Z	Zahnform	Bestell-Nr.	Preis
216	2,60	1,60	30		Bosch	22	W	9147.216.22.30	30,50 €
216	1,70	1,20	30		Bosch	24	W	9147.216.24.30	31,90 €
216	2,60	1,60	30		Bosch	34	W	9147.216.34.30	39,10 €
216	1,70	1,20	30		Bosch	48	W	9147.216.48.30	49,20 €
216	2,60	1,60	30		Bosch	54	W	9147.216.54.30	53,50 €
220	3,00	2,00	30	2/7/42		24	W	9147.220.24.30	31,90 €
220	3,00	2,00	30	2/7/42		30	W	9147.220.30.30	37,30 €
220	3,00	2,00	30	2/7/42		48	W	9147.220.48.30	49,20 €
220	3,00	2,00	30	2/7/42		64	W	9147.220.64.30	56,00 €
225	2,60	1,80	30	2/7/42	Festool	18	W	9147.225.18.30	29,50 €
225	3,00	2,00	30	2/7/42		24	W	9147.225.24.30	31,90 €
225	3,00	2,00	30	2/7/42		30	W	9147.225.30.30	37,30 €
225	2,50	1,80	30	2/7/42	Mafell, Festool	32	W	9147.225.32.30	36,50 €
225	2,50	1,80	30	2/7/42	Mafell, Festool	48	W	9147.225.48.30-B25	49,20 €
225	3,00	2,00	30	2/7/42		48	W	9147.225.48.30-B30	49,20 €
225	2,50	1,80	30	2/7/42	Mafell	56	FT	9147.225.56.30	52,80 €
225	2,60	1,80	30	2/7/42	Festool	64	FT	9147.225.64.30	57,60 €
230	2,50	1,80	30	2/7/42	Mafell	12	W	9147.230.12.30	25,70 €
230	2,50	1,80	30	2/7/42	Festool, Hilti	18	W	9147.230.18.30	28,80 €
230	3,00	2,00	16	2/7/42		24	W	9147.230.24.16	31,90 €
230	2,50	1,80	30	2/7/42	Mafell, Festool, Hilti	24	W	9147.230.24.30-B25	31,90 €
230	3,00	2,00	30	2/7/42		24	W	9147.230.24.30-B30	31,90 €
230	3,00	2,00	30	2/7/42		30	W	9147.230.30.30	37,30 €
230	3,00	2,00	16	2/7/42		48	W	9147.230.48.16	49,20 €
230	2,20	1,60	30		Hilti	48	W	9147.230.48.30	49,20 €
230	2,50	1,80	30	2/7/42	Festool	48	W	9147.230.48.30-B25	49,20 €
230	3,00	2,00	30	2/7/42		48	W	9147.230.48.30-B30	49,20 €
230	2,60	1,80	30	2/7/42	Mafell	56	W	9147.230.56.30	52,10 €
230	3,00	2,00	30	2/7/42		64	W	9147.230.64.30	55,10 €
235	3,00	2,00	25	2/7/42		24	W	9147.235.24.25	32,50 €
235	3,00	2,00	30	2/7/42		24	W	9147.235.24.30	32,50 €
235	3,00	2,00	30	2/7/42		30	W	9147.235.30.30	37,30 €
235	3,00	2,00	30	2/7/42		48	W	9147.235.48.30	49,20 €
237	2,50	1,80	30		Mafell	12	W	9147.237.12.30	27,10 €
237	2,50	1,80	30		Mafell	24	W	9147.237.24.30	33,10 €
237	2,50	1,80	30		Mafell	56	W	9147.237.56.30	49,40 €
240	3,00	2,00	30	2/7/42		24	W	9147.240.24.30	34,00 €
240	3,00	2,00	30	2/7/42		30	W	9147.240.30.30	37,30 €
240	3,00	2,00	30	2/7/42		56	W	9147.240.56.30	52,50 €

NEU
NEU
NEU
NEU
NEU

—

Fortsetzung siehe nächste Seite: Type 9147, Durchmesser 250 ▶

Alle Preise zuzüglich Mehrwertsteuer.

Handkreissägeblatt

D mm	B mm	b mm	d mm	NL/TK mm	Maschine	Z	Zahnform	Bestell-Nr.	Preis
250	2,80	1,80	30	2/7/42 + 2/9/46,5 + 2/10/60	Mafell	24	W	9147.250.24.30-B28	36,70 €
250	3,20	2,20	30	2/7/42 + 2/9/46,5 + 2/10/60		24	W	9147.250.24.30-B32	36,70 €
250	3,20	2,20	20	2/7/42 + 2/9/46,5 + 2/10/60		30	W	9147.250.30.20	40,90 €
250	3,20	2,20	30	2/7/42 + 2/9/46,5 + 2/10/60		30	W	9147.250.30.30	40,90 €
250	3,20	2,20	20	2/7/42 + 2/9/46,5 + 2/10/60		40	W	9147.250.40.20	49,70 €
250	2,80	1,80	30	2/7/42 + 2/9/46,5 + 2/10/60	Mafell	40	W	9147.250.40.30	49,70 €
250	2,80	1,80	30	2/7/42 + 2/9/46,5 + 2/10/60	Mafell	60	W	9147.250.60.30	60,30 €
250	2,80	1,80	30	2/7/42 + 2/9/46,5 + 2/10/60	Mafell	68	FT	9147.250.68.30	65,70 €
254	2,60	1,80	30	2/7/42 + 2/9/46,5 + 2/10/60	Bosch	22	W	9147.254.22.30	36,70 €
254	2,40	1,80	30	2/7/42 + 2/9/46,5 + 2/10/60	Festool	24	W	9147.254.24.30	37,70 €
254	2,60	1,80	30	2/7/42 + 2/9/46,5 + 2/10/60	Bosch	32	W	9147.254.32.30	43,80 €
254	2,40	1,80	30	2/7/42 + 2/9/46,5 + 2/10/60	Festool	40	W	9147.254.40.30	50,70 €
254	2,60	1,80	30	2/7/42 + 2/9/46,5 + 2/10/60	Bosch	54	W	9147.254.54.30	57,80 €
254	2,40	1,80	30	2/7/42 + 2/9/46,5 + 2/10/60	Festool	60	W	9147.254.60.30	61,30 €
254	2,40	1,80	30	2/7/42 + 2/9/46,5 + 2/10/60	Festool	80	FT	9147.254.80.30	70,80 €
260	3,00	2,00	30	2/7/42 + 2/9/46,5 + 2/10/60		24	W	9147.260.24.30	36,20 €
260	3,20	2,20	30	2/7/42 + 2/9/46,5 + 2/10/60		42	W	9147.260.42.30	51,00 €
270	3,20	2,20	30	2/7/42 + 2/9/46,5 + 2/10/60		24	W	9147.270.24.30	44,60 €
270	3,00	2,00	30	2/7/42 + 2/9/46,5 + 2/10/60		48	W	9147.270.48.30	55,10 €
270	3,20	2,20	30	2/7/42 + 2/9/46,5 + 2/10/60		60	W	9147.270.60.30	63,60 €
280	3,20	2,20	30	2/7/42 + 2/9/46,5 + 2/10/60		28	W	9147.280.28.30	46,30 €
280	3,20	2,20	30	2/7/42 + 2/9/46,5 + 2/10/60	Mafell	48	W	9147.280.48.30	58,80 €
280	3,20	2,20	30	2/7/42 + 2/9/46,5 + 2/10/60		60	W	9147.280.60.30	64,50 €
280	3,20	2,20	30	2/7/42 + 2/9/46,5 + 2/10/60		80	W	9147.280.80.30	70,80 €
300	3,20	2,20	30	2/7/42 + 2/9/46,5 + 2/10/60		30	W	9147.300.30.30	47,30 €
315	3,20	2,20	30	2/7/42 + 2/9/46,5 + 2/10/60	Mafell	16	W	9147.315.16.30	43,60 €
315	3,20	2,20	30	2/7/42 + 2/9/46,5 + 2/10/60	Mafell	28	W, SDB	9110.315.28.30	48,60 €
330	3,20	2,20	30	2/7/42 + 2/9/46,5 + 2/10/60	Mafell	24	W, SDB	9147.330.24.30	48,20 €
330	3,60	2,20	30	2/7/42 + 2/9/46,5 + 2/10/60	Mafell	40	W, SDB	9147.330.40.30	62,70 €
335	3,20	2,20	25	2/7/42 + 2/9/46,5 + 2/10/60		30	W, SDB	9147.335.30.25	50,40 €
350	3,50	2,50	30	2/7/42 + 2/9/46,5 + 2/10/60	Festool	24	W, SDB	9147.350.24.30	51,70 €
355	3,20	2,20	30	2/7/42 + 2/9/46,5 + 2/10/60	Mafell	16	W, SDB	9147.355.16.30	45,60 €
355	3,20	2,20	30	2/7/42 + 2/9/46,5 + 2/10/60	Mafell	32	W, SDB	9147.355.32.30	58,20 €
370	4,20	2,20	30	2/7/42 + 2/9/46,5 + 2/10/60	Mafell	18	W, SDB	9147.370.18.30	51,90 €
370	4,20	2,20	30	2/7/42 + 2/9/46,5 + 2/10/60	Mafell	26	W, SDB	9147.370.26.30	61,10 €
410	4,20	2,50	30	2/7/42 + 2/9/46,5 + 2/10/60	Mafell	20	W, SDB	9147.410.20.30	68,00 €
410	4,20	2,50	30	2/7/42 + 2/9/46,5 + 2/10/60	Mafell	28	W, SDB	9147.410.28.30	75,20 €
450	3,80	2,50	30	2/7/42 + 2/9/46,5 + 2/10/60	Mafell	12	W, SDB	9147.450.12.30	61,00 €
450	4,20	2,50	30	2/7/42 + 2/9/46,5 + 2/10/60	Mafell	20	W, SDB	9147.450.20.30	70,50 €
450	4,50	2,50	30	2/7/42 + 2/9/46,5 + 2/10/60	Mafell	34	W, SDB	9147.450.34.30	80,50 €

Kreissägeblatt für Fensterfräsen



Anwendung: Heraustrennen von Fensterrahmen

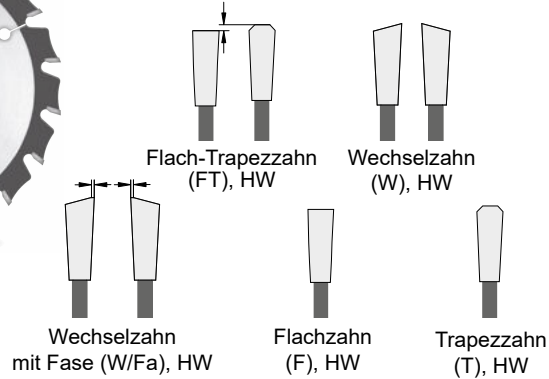

Holz



Alu Profile



Kunststoffe

D mm	B mm	b mm	d mm	NL/TK mm	Maschine	Z	Zahnform	Bestell-Nr.	Preis
100	2,40	1,60	22	2/4,5/30 + 4/5,0-8,2/36	Lamello Zeta, Top 20, Top 21, Classic	20	W	9147B.100.20.22	44,60 €
150	2,40	1,60	22	2/4,5/30 + 4/5,0-8,2/36	Lamello Tanga 150, 1511	12	W	9147B.150.12.22	39,00 €
150	2,40	1,80	25,4	2/4,5/36 + 2/4,5/40	BEPo FFS 150 S, BEPo FFS 151 S, BEPo FFS 151 SE	16	T	9147B.150.16.25	42,40 €
150	2,20	1,80	25,4	2/4,5/36 + 2/4,5/40		18	W/Fa	9147B.150.18.25	44,60 €
150	2,40	1,60	22	2/4,5/30 + 4/5,0-8,2/36	Lamello Tanga 150, 1511	24	W	9147B.150.24.22	49,10 €
150	2,00	1,60	22	2/4,5/30 + 4/5,0-8,2/36		26	F	9147B.150.26.22	50,20 €
150	2,20	1,80	25,4	2/4,5/36 + 2/4,5/40	BEPo FFS 150 S, BEPo FFS 151 S, BEPo FFS 151 SE	36	W/Fa	9147B.150.36.25	61,40 €
170	2,40	1,80	25,4	2/4,5/36 + 2/4,5/40	BEPo FFS 171 SE	18	T	9147B.170.18.25	48,00 €
170	2,20	1,80	25,4	2/4,5/36 + 2/4,5/40		20	W/Fa	9147B.170.20.25	50,20 €
180	2,40	1,60	22	2/4,5/30 + 4/5,0-8,2/36		12	W	9147B.180.12.22	42,40 €
180	2,40	1,60	22	2/4,5/30 + 4/5,0-8,2/36	Lamello Tanga Swiss, 1811	24	W	9147B.180.24.22A	52,50 €
180	2,40	1,80	22	2/4,5/30 + 4/4,6-8,2/36		24	T	9147B.180.24.22B	53,60 €
200	2,40	1,60	22	4/5,0-8,2/36	Lamello Tanga Delta	12	W	9147B.200.12.22	48,00 €
200	2,40	1,60	29	Schnellspannaufnahme	Lamello Tanga DX 200	12	W	9147B.200.12.29	43,20 €
200	2,20	1,60	22	4/5,0-8,2/36		24	T	9147B.200.24.22C	59,20 €
200	2,40	1,60	22	4/5,0-8,2/36	Lamello Tanga Delta	24	W	9147B.200.24.22A	61,40 €
200	2,40	1,80	22	4/4,6-8,2/36		24	T	9147B.200.24.22B	61,40 €
200	2,20	1,60	29	Schnellspannaufnahme	Lamello Tanga DX 200	24	T	9147B.200.24.29	53,30 €
200	2,20	1,80	22	4/4,6-8,2/36	Lamello Tanga Delta	32	FT neg.	9147B.200.32.22	67,00 €
200	2,20	1,80	29	Schnellspannaufnahme	Lamello Tanga DX 200	32	FT neg.	9147B.200.32.29	60,30 €

Nutfräser für Lamellen



Anwendung: Einnuten von Lamellen Verbindungsplättchen

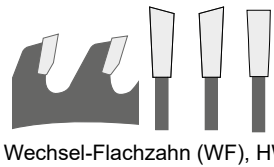

Wechsel-Flachzahn (WF), HW



P-System (P), HW

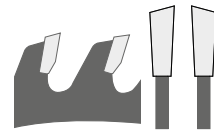

Wechselzahn (W), HW

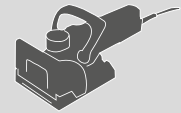

Lamellen-Fräse,
Flachdübel-Fräse



Holz



Holzwerkstoffe



Holzwerkstoffe
beschichtet

D mm	B mm	b mm	d mm	NL/TK mm	Maschine	Z	Zahnform	Bestell-Nr.	Preis
78	3,00	2,00 / 3,00	22	4/4,5-8,5/36	Lamello Zeta, Top 20, Top 21, Classic	4	W	9147C.078.04.22	61,40 €
100	3,97	2,80	22	4/4,5-8,5/36	Lamello Classic	6	WF	9147C.100.06.22A	23,70 €
100	4,00	2,60	22			6	W	9147C.100.06.22C	23,70 €
100	4,00	3,00 / 4,00	22	4/4,5-8,5/36	Lamello Zeta, Top 20, Top 21, Classic	6	WF	9147C.100.06.22B	87,00 €
100	3,97	2,80	22	4/4,5-8,5/36	Lamello Zeta*	9	WF	9147C.100.09.22	30,30 €
100,9	7,00	3,00 / 4,00	22			3	P	9147C.100.03.22	122,60 €

*** Funktionsweise Lamello® Zeta:**

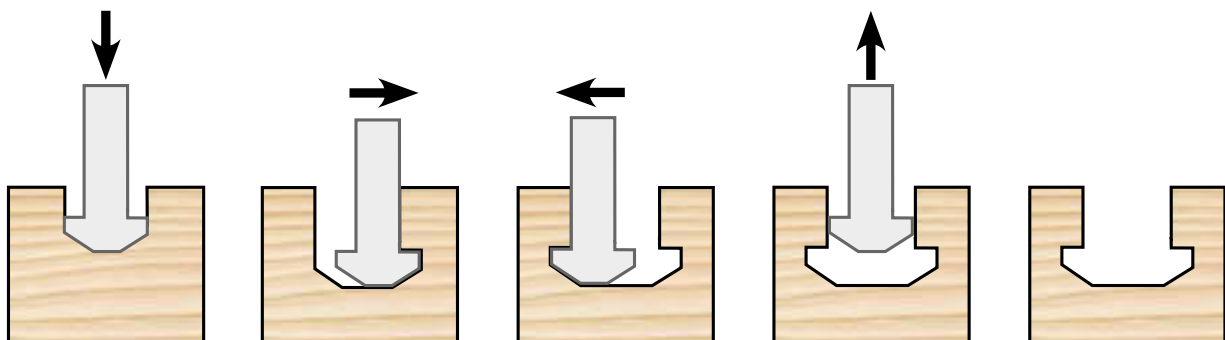

Spezialabmessungen

für Mafell®-Maschinen

D mm	B mm	b mm	d mm	NL/TK mm	Z	Zahnform	Kategorie	Bestell-Nr.	Preis
120	1,80	1,20	20		12	W	Handkreissäge	9147.120.12.20	19,00 €
120	1,80	1,20	20		24	W	Handkreissäge	9147.120.24.20	23,40 €
120	1,80	1,20	20		40	FT	Handkreissäge	9147.120.40.20	36,10 €
160	1,60	1,10	20	2/6/32	16	F/Fa	Handkreissäge	9147.160.16.20-B16	23,00 €
160	1,80	1,20	20	2/6/32	16	W	Handkreissäge	9147.160.16.20-B18	22,30 €
160	1,80	1,20	20	2/6/32	24	W	Handkreissäge	9147.160.24.20-B18	23,10 €
160	1,80	1,20	20	2/6/32	32	W	Handkreissäge	9147.160.32.20	29,50 €
160	1,80	1,20	20	2/6/32	48	FT	Handkreissäge	9147.160.48.20-B18	36,20 €
160	1,80	1,20	20	2/6/32	56	FT	Handkreissäge	9147.160.56.20	45,60 €
162	1,80	1,20	20	2/6/32	48	W	Handkreissäge	9147.162.48.20A	37,40 €
168	1,80	1,20	20		16	W	Handkreissäge	9147.168.16.20	22,20 €
168	1,80	1,20	20		24	W	Handkreissäge	9147.168.24.20	24,30 €
168	1,80	1,20	20		32	W	Handkreissäge	9147.168.32.20	30,30 €
168	1,80	1,20	20		56	W	Handkreissäge	9147.168.56.20	47,80 €
180	2,00	1,20	30	2/7/42	30	W	Handkreissäge	9147.180.30.30-B20	29,00 €
180	2,00	1,20	30	2/7/42	56	W	Handkreissäge	9147.180.56.30	44,40 €
185	1,80	1,20	20		16	W	Handkreissäge	9147.185.16.20-B18	24,00 €
185	2,40	1,40	20		16	W	Handkreissäge	9147.185.16.20-B24	24,00 €
185	2,40	1,40	20		24	W	Handkreissäge	9147.185.24.20	26,30 €
185	1,80	1,20	20		32	W	Handkreissäge	9147.185.32.20-B18	29,30 €
185	2,40	1,40	20		32	W	Handkreissäge	9147.185.32.20-B24	29,30 €
185	2,40	1,40	20		56	W	Handkreissäge	9147.185.56.20	45,40 €
190	2,80	1,80	30	2/7/42	16	W	Handkreissäge	9147.190.16.30	24,00 €
190	2,50	1,80	30	2/7/42	24	W	Handkreissäge	9147.190.24.30-B25	27,80 €
190	2,00	1,20	30	2/7/42	36	W	Handkreissäge	9147.190.36.30	35,30 €
225	2,50	1,80	30	2/7/42	32	W	Handkreissäge	9147.225.32.30	36,50 €
225	2,50	1,80	30	2/7/42	48	W	Handkreissäge	9147.225.48.30-B25	49,20 €
225	2,50	1,80	30	2/7/42	56	FT	Handkreissäge	9147.225.56.30	52,80 €
225	2,50	1,80	30	2/7/42 + 2/9/46,5 + 2/10/60	68	FT, neg.	Aluminium	9142.225.68.30-B25	68,10 €
230	2,50	1,80	30	2/7/42	12	W	Handkreissäge	9147.230.12.30	25,70 €
230	2,50	1,80	30	2/7/42	24	W	Handkreissäge	9147.230.24.30-B25	31,90 €
230	2,60	1,80	30	2/7/42	56	W	Handkreissäge	9147.230.56.30	52,10 €
237	2,50	1,80	30		12	W	Handkreissäge	9147.237.12.30	27,10 €
237	2,50	1,80	30		24	W	Handkreissäge	9147.237.24.30	33,10 €
237	2,50	1,80	30		56	W	Handkreissäge	9147.237.56.30	49,40 €
250	2,80	1,80	30	2/7/42 + 2/9/46,5 + 2/10/60	24	W	Handkreissäge	9147.250.24.30-B28	36,70 €
250	2,80	1,80	30	2/7/42 + 2/9/46,5 + 2/10/60	40	W	Handkreissäge	9147.250.40.30	49,70 €
250	2,80	1,80	30	2/7/42 + 2/9/46,5 + 2/10/60	60	W	Handkreissäge	9147.250.60.30	60,30 €
250	2,80	1,80	30	2/7/42 + 2/9/46,5 + 2/10/60	68	FT	Handkreissäge	9147.250.68.30	65,70 €
280	3,20	2,20	30	2/7/42 + 2/9/46,5 + 2/10/60	48	W	Handkreissäge	9147.280.48.30	58,80 €
315	3,20	2,20	30	2/7/42 + 2/9/46,5 + 2/10/60	16	W	Handkreissäge	9147.315.16.30	43,60 €
330	3,20	2,20	30	2/7/42 + 2/9/46,5 + 2/10/60	24	W, SDB	Handkreissäge	9147.330.24.30	48,20 €
330	3,60	2,20	30	2/7/42 + 2/9/46,5 + 2/10/60	40	W, SDB	Handkreissäge	9147.330.40.30	62,70 €
330	2,60	2,20	30	2/7/42 + 2/9/46,5 + 2/10/60	54	W/Fa	Dry-Cut	9156.330.54.30	87,10 €
355	3,20	2,20	30	2/7/42 + 2/9/46,5 + 2/10/60	16	W, SDB	Handkreissäge	9147.355.16.30	45,60 €
355	3,20	2,20	30	2/7/42 + 2/9/46,5 + 2/10/60	32	W, SDB	Handkreissäge	9147.355.32.30	58,20 €
370	4,20	2,20	30	2/7/42 + 2/9/46,5 + 2/10/60	18	W, SDB	Handkreissäge	9147.370.18.30	51,90 €
370	4,20	2,20	30	2/7/42 + 2/9/46,5 + 2/10/60	26	W, SDB	Handkreissäge	9147.370.26.30	61,10 €
410	4,20	2,50	30	2/7/42 + 2/9/46,5 + 2/10/60	20	W, SDB	Handkreissäge	9147.410.20.30	68,00 €
410	4,20	2,50	30	2/7/42 + 2/9/46,5 + 2/10/60	28	W, SDB	Handkreissäge	9147.410.28.30	75,20 €
450	3,80	2,50	30	2/7/42 + 2/9/46,5 + 2/10/60	12	W, SDB	Handkreissäge	9147.450.12.30	61,00 €
450	4,20	2,50	30	2/7/42 + 2/9/46,5 + 2/10/60	20	W, SDB	Handkreissäge	9147.450.20.30	70,50 €
450	4,50	2,50	30	2/7/42 + 2/9/46,5 + 2/10/60	34	W, SDB	Handkreissäge	9147.450.34.30	80,50 €
450	3,40	3,00	30	2/7/42 + 2/9/46,5 + 2/10/60	86	W/Fa	Dry-Cut	9156.450.86.30	170,80 €

Spezialabmessungen

für Festool®-Maschinen

D mm	B mm	b mm	d mm	NL/TK mm	Z	Zahnform	Kategorie	Bestell-Nr.	Preis	
160	1,80	1,20	20		4	F, SDB neg.	Diamant	7118.160.04.20-B18	68,70 €	
160	1,80	1,20	20	2/6/32	12	W	Handkreissäge	9147.160.12.20-B18	20,50 €	
160	2,20	1,80	20	2/6/32	12	W	Handkreissäge	9147.160.12.20-B22	20,50 €	
160	1,80	1,20	20	2/6/32	18	W	Handkreissäge	9147.160.18.20-B18	23,80 €	
160	2,20	1,60	20	2/6/32	18	W	Handkreissäge	9147.160.18.20-B22	23,80 €	
NEU	160	1,80	1,20	20	2/6/32	28	W	Handkreissäge	9147.160.28.20-B18	26,30 €
160	2,20	1,80	20	2/6/32	28	W	Handkreissäge	9147.160.28.20-B22	26,70 €	
NEU	160	1,80	1,20	20	2/6/32	32	W	Handkreissäge	9147.160.32.20	29,50 €
NEU	160	1,80	1,20	20	2/6/32	42	WD	Handkreissäge	9147.160.42.20	34,20 €
160	2,20	1,60	20	2/6/32	48	FT	Handkreissäge	9147.160.48.20A	37,20 €	
NEU	160	2,20	1,80	20	2/6/32	48	W	Handkreissäge	9147.160.48.20-B22	35,20 €
NEU	160	1,80	1,20	20	2/6/32	52	FT	Handkreissäge	9147.160.52.20	40,90 €
NEU	160	1,80	1,20	20	2/6/32	52	F/FA, neg.	Aluminium	9142.160.52.20-B18	47,50 €
160	2,20	1,60	20	2/6/32	52	FT, neg.	Aluminium	9142.160.52.20-B22	48,00 €	
190	2,80	1,80	30	2/7/42	16	W	Handkreissäge	9147.190.16.30	24,00 €	
190	2,60	1,80	FastFix		16	W	Handkreissäge	9147.190.16.FF	24,00 €	
190	2,80	1,80	30	2/7/42	32	W	Handkreissäge	9147.190.32.30	32,00 €	
190	2,60	1,80	FastFix		32	W	Handkreissäge	9147.190.32.FF	32,00 €	
190	2,80	1,80	30	2/7/42	48	W	Handkreissäge	9147.190.48.30-B28	43,30 €	
190	2,40	1,80	FastFix		48	W	Handkreissäge	9147.190.48.FF	43,30 €	
190	2,60	1,80	30	2/7/42	54	FT	Handkreissäge	9147.190.54.30-B26	48,80 €	
190	2,60	1,80	FastFix		54	FT	Handkreissäge	9147.190.54.FF	48,80 €	
190	2,60	2,00	FastFix		58	FT, neg.	Aluminium	9142.190.58.FF	53,60 €	
210	2,60	1,80	30	2/7/42	18	W	Handkreissäge	9147.210.18.30	28,10 €	
210	2,40	1,80	30	2/7/42	36	W	Handkreissäge	9147.210.36.30	40,70 €	
210	2,40	1,80	30	2/7/42	52	W	Handkreissäge	9147.210.52.30	52,10 €	
210	2,40	1,80	30	2/7/42	60	FT	Handkreissäge	9147.210.60.30	55,70 €	
210	2,40	1,80	30	2/7/42	72	FT, neg.	Aluminium	9142.210.72.30	68,50 €	
216	2,30	1,80	30		36	W, neg.	Kappsäge	9118.216.36.30	36,50 €	
216	2,30	1,80	30		48	W, neg.	Kappsäge	9118.216.48.30-B23	42,10 €	
216	2,30	1,80	30		60	W, neg.	Kappsäge	9118.216.60.30-B23	49,60 €	
NEU	216	2,30	1,80	30	2/7/42	64	FT, neg.	Aluminium	9142.216.64.30-B23	66,20 €
225	2,60	1,80	30	2/7/42	18	W	Handkreissäge	9147.225.18.30	29,50 €	
225	2,50	1,80	30	2/7/42	32	W	Handkreissäge	9147.225.32.30	36,50 €	
225	2,50	1,80	30	2/7/42	48	W	Handkreissäge	9147.225.48.30-B25	49,20 €	
225	2,60	1,80	30	2/7/42	64	FT	Handkreissäge	9147.225.64.30	57,60 €	
225	2,60	2,00	30	2/7/42 + 2/9/46,5 + 2/10/60	68	FT, neg.	Aluminium	9142.225.68.30-B26	68,40 €	
230	2,50	1,80	30	2/7/42	18	W	Handkreissäge	9147.230.18.30	28,80 €	
230	2,50	1,80	30	2/7/42	24	W	Handkreissäge	9147.230.24.30-B25	31,90 €	
230	2,50	1,80	30	2/7/42	48	W	Handkreissäge	9147.230.48.30-B25	49,20 €	
230	2,50	2,00	30	2/7/42 + 2/9/46,5 + 2/10/60	76	FT, neg.	Aluminium	9142.230.76.30	73,10 €	
NEU	254	2,40	1,80	30	2/7/42 + 2/9/46,5 + 2/10/60	24	W	Handkreissäge	9147.254.24.30	37,70 €
NEU	254	2,40	1,80	30	2/7/42 + 2/9/46,5 + 2/10/60	40	W	Handkreissäge	9147.254.40.30	50,70 €
NEU	254	2,40	1,80	30	2/7/42 + 2/9/46,5 + 2/10/60	60	W	Handkreissäge	9147.254.60.30	61,30 €
NEU	254	2,40	1,80	30	2/7/42 + 2/9/46,5 + 2/10/60	80	FT	Handkreissäge	9147.254.80.30	70,80 €
NEU	254	2,40	1,80	30	2/7/42 + 2/9/46,5 + 2/10/60	80	FT, neg.	Aluminium	9142.254.80.30-B24	79,40 €
260	2,50	1,80	30	2/7/42 + 2/9/46,5 + 2/10/60	60	W, neg.	Kappsäge	9118.260.60.30-B25	66,80 €	
260	2,50	1,80	30	2/7/42 + 2/9/46,5 + 2/10/60	64	W/Fa	Dry-Cut	9156.260.64.30	78,60 €	
260	2,40	1,80	30	2/7/42 + 2/9/46,5 + 2/10/60	68	FT, neg.	Aluminium	9142.260.68.30	78,80 €	
260	2,50	1,80	30	2/7/42 + 2/9/46,5 + 2/10/60	80	W, neg.	Kappsäge	9118.260.80.30	70,60 €	
350	3,50	2,50	30	2/7/42 + 2/9/46,5 + 2/10/60	24	W, SDB	Handkreissäge	9147.350.24.30	51,70 €	

Spezialabmessungen

für Bosch®-Maschinen

D mm	B mm	b mm	d mm	NL/TK mm	Z	Zahnform	Kategorie	Bestell-Nr.	Preis
85	1,10	0,70	15		20	W	Handkreissäge	9147.085.20.15	27,60 €
85	1,50	1,00	15		30	FT, neg.	Aluminium	9142.085.30.15	29,20 €
136	1,50	1,00	20		24	W	Handkreissäge	9147.136.24.20	21,90 €
140	2,40	1,40	20	2/6/32	12	W	Handkreissäge	9147.140.12.20-B24	20,30 €
140	1,80	1,30	20	2/6/32	24	W	Handkreissäge	9147.140.24.20-B18	23,10 €
140	1,80	1,30	20	2/6/32	36	W	Handkreissäge	9147.140.36.20	32,70 €
140	1,80	1,30	20	2/6/32	42	W	Handkreissäge	9147.140.42.20	37,00 €
140	1,80	1,30	20	2/6/32	42	FT, neg.	Aluminium	9142.140.42.20	40,00 €
160	1,50	1,00	20	2/6/32	12	W	Handkreissäge	9147.160.12.20-B15	20,50 €
160	1,50	1,00	20	2/6/32	24	W	Handkreissäge	9147.160.24.20-B15	23,10 €
160	1,80	1,20	20	2/6/32	24	W	Handkreissäge	9147.160.24.20-B18	23,10 €
160	1,50	1,00	20	2/6/32	36	W	Handkreissäge	9147.160.36.20-B15	32,90 €
160	1,50	1,00	20	2/6/32	48	W	Handkreissäge	9147.160.48.20-B15	34,50 €
165	1,50	1,00	20		12	W	Handkreissäge	9147.165.12.20-B15	20,90 €
165	1,80	1,30	20		20	W	Handkreissäge	9147.165.20.20	23,50 €
165	1,50	1,00	20		24	W	Handkreissäge	9147.165.24.20-B15	23,90 €
165	2,60	1,60	30		24	W	Handkreissäge	9147.165.24.30	23,90 €
165	1,80	1,30	20		32	W	Handkreissäge	9147.165.32.20	30,00 €
165	1,50	1,00	20		36	W	Handkreissäge	9147.165.36.20	32,10 €
165	2,60	1,60	30		36	W	Handkreissäge	9147.165.36.30	32,10 €
165	1,50	1,00	20		48	W	Handkreissäge	9147.165.48.20-B15	40,20 €
165	1,80	1,30	20		48	W	Handkreissäge	9147.165.48.20-B18	40,20 €
165	1,80	1,30	20		48	FT	Handkreissäge	9147.165.48.20A	41,00 €
165	2,60	1,60	30		48	W	Handkreissäge	9147.165.48.30	40,20 €
165	2,60	1,60	30	2/7/42	52	FT, neg.	Aluminium	9142.165.52.30	44,30 €
165	1,80	1,30	20	2/6/32	56	FT, neg.	Aluminium	9142.165.56.20	46,50 €
184	1,60	1,00	20		24	W	Handkreissäge	9147.184.24.20-B16	25,50 €
184	1,60	1,00	20		48	W	Handkreissäge	9147.184.48.20-B16	41,10 €
190	1,50	1,00	30	2/7/42	18	W	Handkreissäge	9147.190.18.30-B15	25,50 €
190	1,50	1,00	30	2/7/42	24	W	Handkreissäge	9147.190.24.30-B15	27,80 €
190	1,50	1,00	30	2/7/42	48	W	Handkreissäge	9147.190.48.30-B15	43,30 €
190	1,50	1,00	30	2/7/42	60	W	Handkreissäge	9147.190.60.30	53,00 €
210	2,30	1,80	30		48	W, neg.	Kappsäge	9118.210.48.30	42,90 €
216	2,60	1,60	30		22	W	Handkreissäge	9147.216.22.30	30,50 €
216	1,70	1,20	30		24	W	Handkreissäge	9147.216.24.30	31,90 €
216	2,60	1,60	30		34	W	Handkreissäge	9147.216.34.30	39,10 €
216	1,70	1,20	30		48	W	Handkreissäge	9147.216.48.30	49,20 €
216	2,30	1,80	30		48	W, neg.	Kappsäge	9118.216.48.30-B23	42,10 €
216	2,80	2,00	30		48	W, neg.	Kappsäge	9118.216.48.30-B28	42,60 €
216	2,60	1,60	30		54	W	Handkreissäge	9147.216.54.30	53,50 €
216	2,80	2,00	30		60	W, neg.	Kappsäge	9118.216.60.30-B28	50,20 €
216	2,60	1,80	30	2/7/42	64	FT, neg.	Aluminium	9142.216.64.30-B26	66,70 €
250	3,20	2,20	30	2/7/42 + 2/9/46,5 + 2/10/60	60	W, neg.	Kappsäge	9118.250.60.30	56,10 €
250	3,20	2,20	30	2/7/42 + 2/9/46,5 + 2/10/60	80	W, neg.	Kappsäge	9118.250.80.30	69,50 €
254	2,60	1,80	30	2/7/42 + 2/9/46,5 + 2/10/60	22	W	Handkreissäge	9147.254.22.30	36,70 €
254	2,60	1,80	30	2/7/42 + 2/9/46,5 + 2/10/60	32	W	Handkreissäge	9147.254.32.30	43,80 €
254	2,60	1,80	30	2/7/42 + 2/9/46,5 + 2/10/60	54	W	Handkreissäge	9147.254.54.30	57,80 €
254	2,30	1,80	30		60	W, neg.	Kappsäge	9118.254.60.30-B23	61,00 €
305	2,30	1,80	30		72	W, neg.	Kappsäge	9118.305.72.30-B23	87,30 €

Spezialabmessungen

für DeWalt®-Maschinen

D mm	B mm	b mm	d mm	NL/TK mm	Z	Zahnform	Kategorie	Bestell-Nr.	Preis
136	1,50	1,10	10		16	W	Handkreissäge	9147.136.16.10	19,40 €
136	1,50	1,10	10		24	W	Handkreissäge	9147.136.24.10	21,90 €
165	1,50	1,10	10		24	W	Handkreissäge	9147.165.24.10	23,90 €
165	2,60	1,60	16	2/6/33	24	W	Handkreissäge	9147.165.24.16	23,90 €
165	1,50	1,10	10		48	W	Handkreissäge	9147.165.48.10	40,20 €
184	1,80	1,20	20		24	W	Handkreissäge	9147.184.24.20-B18	25,50 €

für Hilti®-Maschinen

D mm	B mm	b mm	d mm	NL/TK mm	Z	Zahnform	Kategorie	Bestell-Nr.	Preis
160	2,00	1,20	20	2/6/32	14	W	Handkreissäge	9147.160.14.20	22,10 €
160	2,00	1,20	20	2/6/32	24	W	Handkreissäge	9147.160.24.20-B20	24,10 €
160	2,00	1,20	20	2/6/32	54	W	Handkreissäge	9147.160.54.20	45,10 €
165	2,00	1,10	20		14	W	Handkreissäge	9147.165.14.20	22,70 €
165	1,50	1,00	20		24	W	Handkreissäge	9147.165.24.20-B15	23,90 €
165	2,00	1,10	20	2/6/32	24	W	Handkreissäge	9147.165.24.20-B20	23,90 €
165	1,60	1,20	20		40	W/Fa	Dry-Cut	9156.165.40.20	44,50 €
165	2,00	1,10	20	2/6/32	54	W	Handkreissäge	9147.165.54.20	47,80 €
180	2,00	1,40	20		14	W	Handkreissäge	9147.180.14.20	25,70 €
180	2,00	1,40	20		24	W	Handkreissäge	9147.180.24.20-B20	26,10 €
180	2,00	1,40	20		54	W	Handkreissäge	9147.180.54.20-B20	43,30 €
190	2,20	1,40	30	2/7/42	12	W	Handkreissäge	9147.190.12.30	23,70 €
190	1,70	1,10	30	2/7/42	18	W	Handkreissäge	9147.190.18.30-B17	25,50 €
190	1,80	1,10	30	2/7/42	24	W	Handkreissäge	9147.190.24.30-B18	27,80 €
190	2,00	1,10	30	2/7/42	54	W	Handkreissäge	9147.190.54.30-B20	48,80 €
230	2,50	1,80	30	2/7/42	18	W	Handkreissäge	9147.230.18.30	28,80 €
230	2,50	1,80	30	2/7/42	24	W	Handkreissäge	9147.230.24.30-B25	31,90 €
230	2,20	1,60	30		48	W	Handkreissäge	9147.230.48.30	49,20 €

für Makita®-Maschinen

D mm	B mm	b mm	d mm	NL/TK mm	Z	Zahnform	Kategorie	Bestell-Nr.	Preis
136	1,50	1,00	20		16	W	Handkreissäge	9147.136.16.20	19,40 €
136	1,50	1,00	20		24	W	Handkreissäge	9147.136.24.20	21,90 €
165	1,50	1,00	20		24	W	Handkreissäge	9147.165.24.20-B15	23,90 €
165	1,50	1,00	20		48	W	Handkreissäge	9147.165.48.20-B15	40,20 €
165	1,90	1,40	20		64	W, neg.	Kappsäge	9118.165.64.20	46,30 €
190	2,00	1,40	30	2/7/42	24	W	Handkreissäge	9147.190.24.30-B20	27,80 €
190	2,00	1,40	20		40	W, neg.	Kappsäge	9118.190.40.20	37,40 €
190	2,00	1,40	30	2/7/42	40	W	Handkreissäge	9147.190.40.30	37,80 €
260	2,30	1,80	30	2/7/42 + 2/9/46,5 + 2/10/60	40	W, neg.	Kappsäge	9118.260.40.30	52,40 €
260	2,15	1,60	30		45	WWF, neg.	Kappsäge	9118.260.45.30	57,70 €
260	2,30	1,80	30	2/7/42 + 2/9/46,5 + 2/10/60	60	W, neg.	Kappsäge	9118.260.60.30-B23	66,40 €

für Metabo®-Maschinen

D mm	B mm	b mm	d mm	NL/TK mm	Z	Zahnform	Kategorie	Bestell-Nr.	Preis
315	2,40	1,80	30	2/7/42 + 2/9/46,5 + 2/10/60	48	W, neg.	Kappsäge	9118.315.48.30	66,70 €
315	2,40	1,80	30	2/7/42 + 2/9/46,5 + 2/10/60	84	W, neg.	Kappsäge	9118.315.84.30	92,60 €
315	2,40	1,80	30	2/7/42 + 2/9/46,5 + 2/10/60	96	FT, neg.	Aluminium	9142.315.96.30	105,70 €

Alle Preise zuzüglich Mehrwertsteuer.

Kappkreissägeblatt



Anwendung: Querschnitt

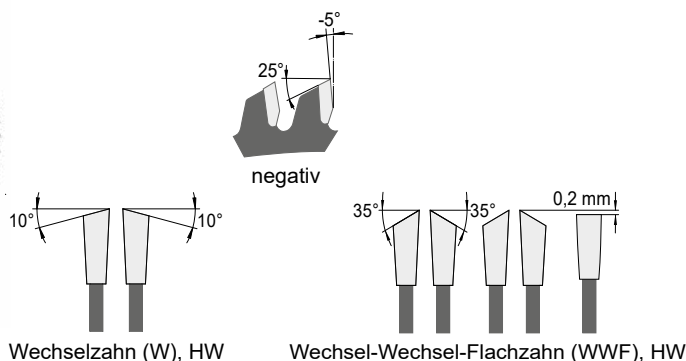

Kappkreissäge

Handkreissäge



Holz



Holzwerkstoffe



Holzwerkstoffe beschichtet



Laminat



Kunststoffe

D mm	B mm	b mm	d mm	NL/TK mm	Maschine	Z	Zahnform	Bestell-Nr.	Preis
165	1,90	1,40	20		Makita	64	W, neg.	9118.165.64.20	46,30 €
190	2,00	1,40	20		Makita	40	W, neg.	9118.190.40.20	37,40 €
190	2,00	1,40	20			60	W, neg.	9118.190.60.20	45,60 €
210	2,80	2,00	30			24	W, neg.	9118.210.24.30	31,10 €
210	2,80	2,00	30			40	W, neg.	9118.210.40.30	39,80 €
210	2,30	1,80	30		Bosch	48	W, neg.	9118.210.48.30	42,90 €
210	2,80	2,00	30			60	W, neg.	9118.210.60.30	48,70 €
210	2,80	2,00	30			80	W, neg.	9118.210.80.30	58,90 €
216	2,80	2,00	30			24	W, neg.	9118.216.24.30	32,00 €
216	2,30	1,80	30		Festool	36	W, neg.	9118.216.36.30	36,50 €
216	2,30	1,80	30		Festool, Bosch	48	W, neg.	9118.216.48.30-B23	42,10 €
216	2,80	2,00	30		Bosch	48	W, neg.	9118.216.48.30-B28	42,60 €
216	2,30	1,80	30		Festool	60	W, neg.	9118.216.60.30-B23	49,60 €
216	2,80	2,00	30		Bosch	60	W, neg.	9118.216.60.30-B28	50,20 €
216	2,80	2,00	30			80	W, neg.	9118.216.80.30	60,50 €
250	3,20	2,20	30	2/7/42 + 2/9/46,5 + 2/10/60		24	W, neg.	9118.250.24.30	35,40 €
250	3,20	2,20	20	2/7/42 + 2/9/46,5 + 2/10/60		48	W, neg.	9118.250.48.20	50,40 €
250	3,20	2,20	30	2/7/42 + 2/9/46,5 + 2/10/60		48	W, neg.	9118.250.48.30	50,40 €
250	3,20	2,20	30	2/7/42 + 2/9/46,5 + 2/10/60	Bosch	60	W, neg.	9118.250.60.30	56,10 €
250	3,20	2,20	30	2/7/42 + 2/9/46,5 + 2/10/60	Bosch	80	W, neg.	9118.250.80.30	69,50 €
254	2,80	2,00	30	2/7/42 + 2/9/46,5 + 2/10/60		24	W, neg.	9118.254.24.30	41,10 €
254	2,80	2,00	30	2/7/42 + 2/9/46,5 + 2/10/60		48	W, neg.	9118.254.48.30	55,00 €
254	2,30	1,80	30		Bosch	60	W, neg.	9118.254.60.30-B23	61,00 €
254	2,80	2,00	30	2/7/42 + 2/9/46,5 + 2/10/60		60	W, neg.	9118.254.60.30-B28	61,50 €
254	2,80	2,00	30	2/7/42 + 2/9/46,5 + 2/10/60		80	W, neg.	9118.254.80.30	70,00 €
260	2,50	1,80	30	2/7/42 + 2/9/46,5 + 2/10/60		24	W, neg.	9118.260.24.30	46,80 €
260	2,30	1,80	30	2/7/42 + 2/9/46,5 + 2/10/60	Makita	40	W, neg.	9118.260.40.30	52,40 €
260	2,15	1,60	30		Makita	45	WWF, neg.	9118.260.45.30	57,70 €
260	2,50	1,80	30	2/7/42 + 2/9/46,5 + 2/10/60		48	W, neg.	9118.260.48.30	59,60 €
260	2,30	1,80	30	2/7/42 + 2/9/46,5 + 2/10/60	Makita	60	W, neg.	9118.260.60.30-B23	66,40 €
260	2,50	1,80	30	2/7/42 + 2/9/46,5 + 2/10/60	Festool	60	W, neg.	9118.260.60.30-B25	66,80 €
260	2,50	1,80	30	2/7/42 + 2/9/46,5 + 2/10/60	Festool	80	W, neg.	9118.260.80.30	70,60 €

Fortsetzung siehe nächste Seite: Type 9118, Durchmesser 300 ▶

Kappkreissägeblatt



D mm	B mm	b mm	d mm	NL/TK mm	Maschine	Z	Zahnform	Bestell-Nr.	Preis
300	3,20	2,20	30	2/7/42 + 2/9/46,5 + 2/10/60		72	W, neg.	9118.300.72.30	83,70 €
300	3,20	2,20	30	2/7/42 + 2/9/46,5 + 2/10/60		96	W, neg.	9118.300.96.30	92,80 €
305	2,60	1,80	30	2/7/42 + 2/9/46,5 + 2/10/60	Bosch	32	W, neg.	9118.305.32.30	57,90 €
305	2,80	2,00	30	2/7/42 + 2/9/46,5 + 2/10/60		48	W, neg.	9118.305.48.30	65,70 €
305	2,80	2,00	30	2/7/42 + 2/9/46,5 + 2/10/60		60	W, neg.	9118.305.60.30	73,60 €
305	2,30	1,80	30			72	W, neg.	9118.305.72.30-B23	87,30 €
305	2,80	2,00	30	2/7/42 + 2/9/46,5 + 2/10/60		72	W, neg.	9118.305.72.30-B28	87,80 €
305	2,80	2,00	30	2/7/42 + 2/9/46,5 + 2/10/60		96	W, neg.	9118.305.96.30	97,50 €
315	2,40	1,80	30	2/7/42 + 2/9/46,5 + 2/10/60	Metabo	48	W, neg.	9118.315.48.30	66,70 €
315	2,40	1,80	30	2/7/42 + 2/9/46,5 + 2/10/60	Metabo	84	W, neg.	9118.315.84.30	92,60 €
350	3,20	2,20	40			72	W, neg.	9118.350.72.40	92,80 €

NEU



Geeignet für Plexiglas und Acrylglas

[9618]

Kreissägeblatt für dünnwandige Kunststoff-Profile



Anwendung: Formatieren dünnwandiger Profile und Platten, z.B. Steg- und Hohlkammerplatten

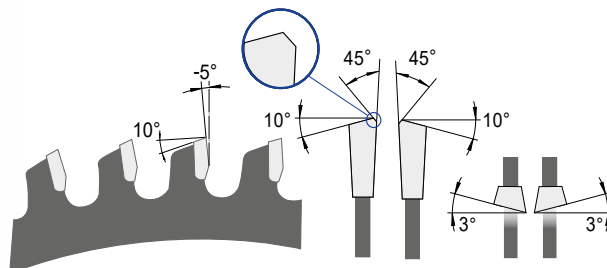

Wechselzahn mit Plexifase negativ mit wechselseitigem Achswinkel (W/Fa neg., AW), HW



Handkreissäge



Formatkreissäge



Kappkreissäge



Dünnwandige Kunststoffprofile



Kunststoffe

D mm	B mm	b mm	d mm	NL/TK mm	Z	Zahnform	Bestell-Nr.	Preis
160	2,40	1,60	20	2/6/32	54	W/Fa neg., AW	9618.160.54.20	56,40 €
190	2,40	1,60	30	2/7/42	60	W/Fa neg., AW	9618.190.60.30	60,80 €
216	2,80	2,00	30	2/7/42	72	W/Fa neg., AW	9618.216.72.30	74,90 €
250	2,80	2,00	30	2/7/42 + 2/9/46,5 + 2/10/60	84	W/Fa neg., AW	9618.250.84.30	87,80 €
260	2,80	2,00	30	2/7/42 + 2/9/46,5 + 2/10/60	90	W/Fa neg., AW	9618.260.90.30	95,20 €
300	2,80	2,00	30	2/7/42 + 2/9/46,5 + 2/10/60	96	W/Fa neg., AW	9618.300.96.30	102,70 €
305	2,80	2,00	30	2/7/42 + 2/9/46,5 + 2/10/60	96	W/Fa neg., AW	9618.305.96.30	105,40 €
350	2,80	2,00	30	2/7/42 + 2/9/46,5 + 2/10/60	108	W/Fa neg., AW	9618.350.108.30	124,60 €

Ihre Vorteile auf einen Blick:

- ⊕ Plexifase speziell auf den Werkstoff abgestimmt
- ⊕ Achswinkel für weniger Vibration & Schnittdruck
- ⊕ Reduziert Aufschmelzungen
- ↳ Für ein besonders sauberes Sägeergebnis

Aluminiumkreissägeblatt, positiv



Anwendung: Bearbeitung von Aluminium in Profil, Platte, Stange

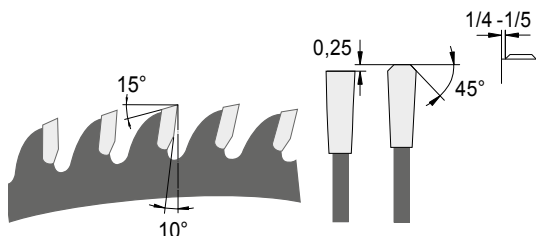

Flach-Trapezzahn (FT), HW

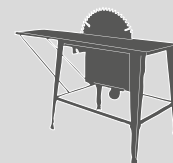

Tischkreissäge

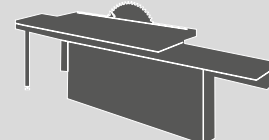

Formatkreissäge



NE-Metalle



Alu Profile



Kunststoffe

D mm	B mm	b mm	d mm	NL/TK mm	Z	Zahnform	Bestell-Nr.	Preis
- 200	2,80	2,20	20	2/6/32	54	FT	9140.200.54.20	56,80 €
200	2,80	2,20	20	2/6/32	72	FT	9140.200.72.20	63,30 €
250	3,20	2,50	30	2/7/42 + 2/9/46,5 + 2/10/60	66	FT	9140.250.66.30	66,40 €
250	3,20	2,50	30	2/7/42 + 2/9/46,5 + 2/10/60	80	FT	9140.250.80.30	80,60 €
- 275	3,20	2,50	40	2/9/55 + 4/12/64	72	FT	9140.275.72.40	82,40 €
300	3,20	2,50	30	2/7/42 + 2/9/46,5 + 2/10/60	72	FT	9140.300.72.30	84,50 €
300	3,20	2,50	30	2/7/42 + 2/9/46,5 + 2/10/60	84	FT	9140.300.84.30	87,60 €
300	3,20	2,50	30	2/7/42 + 2/9/46,5 + 2/10/60	96	FT	9140.300.96.30	91,00 €
320	3,20	2,50	30	2/7/42 + 2/9/46,5 + 2/10/60	84	FT	9140.320.84.30	91,90 €
- 330	3,20	2,50	32	2/7/42 + 2/9/46,5 + 2/10/60	84	FT	9140.330.84.32	94,20 €
330	3,20	2,50	32	2/7/42 + 2/9/46,5 + 2/10/60	96	FT	9140.330.96.32	110,00 €
350	3,40	2,80	30	2/7/42 + 2/9/46,5 + 2/10/60	84	FT	9140.350.84.30	99,70 €
350	3,40	2,80	30	2/7/42 + 2/9/46,5 + 2/10/60	90	FT	9140.350.90.30	110,00 €
350	3,20	2,50	30	2/7/42 + 2/9/46,5 + 2/10/60	108	FT	9140.350.108.30	117,30 €

Aluminiumkreissägeblatt, negativ



Anwendung: Bearbeitung von NE-Metallen und Kunststoff sowie für universellen Einsatz mit unterschiedlichen Werkstoffen

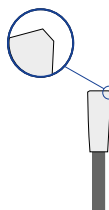
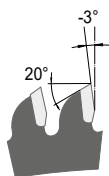
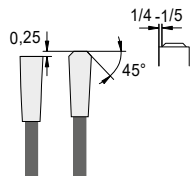

Flach-Trapezzahn (FT) negativ, HW

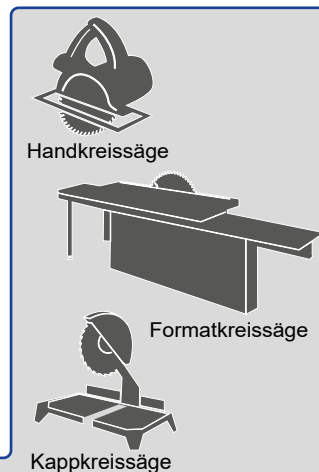

Holz



Holzwerkstoffe



Holzwerkstoffe beschichtet



Laminat



Fassadenplatten



NE-Metalle



Alu Profile



Kunststoffe

D mm	B mm	b mm	d mm	NL/TK mm	Maschine	Z	Zahnform	Bestell-Nr.	Preis
85	1,50	1,00	15		Bosch	30	FT, neg.	9142.085.30.15	29,20 €
120	1,80	1,20	20			34	FT, neg.	9142.120.34.20-B18	32,20 €
120	2,80	2,00	20			34	FT, neg.	9142.120.34.20-B28	33,40 €
136	1,50	1,00	20	2/6/32		40	FT, neg.	9142.136.40.20-B15	38,50 €
136	2,80	2,00	20	2/6/32		40	FT, neg.	9142.136.40.20-B28	39,00 €
140	1,80	1,30	20	2/6/32	Bosch	42	FT, neg.	9142.140.42.20	40,00 €
150	2,80	2,00	20	2/6/32		42	FT, neg.	9142.150.42.20	41,90 €
160	2,80	2,00	20	2/6/32		42	FT, neg.	9142.160.42.20	43,30 €
160	1,80	1,20	20	2/6/32	Festool	52	F/FA, neg.	9142.160.52.20-B18	47,50 €
160	2,20	1,60	20	2/6/32	Festool	52	FT, neg.	9142.160.52.20-B22	48,00 €
160	2,80	2,00	20	2/6/32		56	FT, neg.	9142.160.56.20	52,00 €
162	1,80	1,20	20	2/6/32		52	FT, neg.	9142.162.52.20	43,60 €
165	1,50	1,00	20	2/6/32		42	FT, neg.	9142.165.42.20	41,50 €
165	2,60	1,60	30	2/7/42	Bosch	52	FT, neg.	9142.165.52.30	44,30 €
165	1,50	1,00	20	2/6/32		54	FT, neg.	9142.165.54.20	44,60 €
165	1,80	1,30	20	2/6/32	Bosch	56	FT, neg.	9142.165.56.20	46,50 €
168	1,80	1,20	20			54	FT, neg.	9142.168.54.20	44,80 €
180	2,80	2,00	20	2/6/32		48	FT, neg.	9142.180.48.20	48,90 €
180	2,80	2,00	30	2/7/42		48	FT, neg.	9142.180.48.30	48,90 €
184	1,80	1,20	20			54	FT, neg.	9142.184.54.20	46,40 €
185	2,40	1,40	20			54	FT, neg.	9142.185.54.20	47,70 €
190	2,80	2,00	20	2/6/32		54	FT, neg.	9142.190.54.20	49,60 €
190	2,80	2,00	30	2/7/42		54	FT, neg.	9142.190.54.30	49,60 €
190	2,60	2,00	FastFix		Festool	58	FT, neg.	9142.190.58.FF	53,60 €
190	2,80	2,20	30	2/7/42		68	FT, neg.	9142.190.68.30	61,30 €
200	2,80	2,00	30	2/7/42		54	FT, neg.	9142.200.54.30	52,70 €
210	2,80	2,00	30	2/7/42		54	FT, neg.	9142.210.54.30	53,40 €
210	2,40	1,80	30	2/7/42	Festool	72	FT, neg.	9142.210.72.30	68,50 €

Fortsetzung siehe nächste Seite: Type 9142, Durchmesser 216 ▶

Alle Preise zuzüglich Mehrwertsteuer.

Aluminiumkreissägeblatt, negativ

D mm	B mm	b mm	d mm	NL/TK mm	Maschine	Z	Zahnform	Bestell-Nr.	Preis
216	2,80	2,00	30	2/7/42		48	FT, neg.	9142.216.48.30	52,40 €
216	2,80	2,00	30	2/7/42		60	FT, neg.	9142.216.60.30	64,30 €
NEU 216	2,30	1,80	30	2/7/42	Festool	64	FT, neg.	9142.216.64.30-B23	66,20 €
NEU 216	2,60	1,80	30	2/7/42	Bosch	64	FT, neg.	9142.216.64.30-B26	66,70 €
216	2,80	2,00	30	2/7/42		80	FT, neg.	9142.216.80.30	71,20 €
220	2,80	2,00	30	2/7/42 + 2/9/46,5 + 2/10/60		54	FT, neg.	9142.220.54.30	55,20 €
225	2,80	2,00	30	2/7/42 + 2/9/46,5 + 2/10/60		60	FT, neg.	9142.225.60.30	61,90 €
225	2,50	1,80	30	2/7/42 + 2/9/46,5 + 2/10/60	Mafell	68	FT, neg.	9142.225.68.30-B25	68,10 €
225	2,60	2,00	30	2/7/42 + 2/9/46,5 + 2/10/60	Festool	68	FT, neg.	9142.225.68.30-B26	68,40 €
230	2,80	2,00	30	2/7/42 + 2/9/46,5 + 2/10/60		64	FT, neg.	9142.230.64.30	63,50 €
230	2,50	2,00	30	2/7/42 + 2/9/46,5 + 2/10/60	Festool	76	FT, neg.	9142.230.76.30	73,10 €
235	2,80	2,00	30	2/7/42 + 2/9/46,5 + 2/10/60		64	FT, neg.	9142.235.64.30	64,10 €
237	2,50	1,80	30			64	FT, neg.	9142.237.64.30	64,50 €
240	2,80	2,00	30	2/7/42 + 2/9/46,5 + 2/10/60		64	FT, neg.	9142.240.64.30	65,00 €
250	3,20	2,50	30	2/7/42 + 2/9/46,5 + 2/10/60		54	FT, neg.	9142.250.54.30	70,90 €
250	2,80	2,20	30	2/7/42 + 2/9/46,5 + 2/10/60		80	FT, neg.	9142.250.80.30-B28	74,70 €
250	3,20	2,50	30	2/7/42 + 2/9/46,5 + 2/10/60		80	FT, neg.	9142.250.80.30-B32	76,50 €
NEU 254	2,40	1,80	30	2/7/42 + 2/9/46,5 + 2/10/60	Festool	80	FT, neg.	9142.254.80.30-B24	79,40 €
254	3,20	2,50	30	2/7/42 + 2/9/46,5 + 2/10/60		80	FT, neg.	9142.254.80.30-B32	80,20 €
260	2,50	1,80	30	2/7/42 + 2/9/46,5 + 2/10/60		64	FT, neg.	9142.260.64.30-B25	74,90 €
260	3,20	2,50	30	2/7/42 + 2/9/46,5 + 2/10/60		64	FT, neg.	9142.260.64.30-B32	76,80 €
260	2,40	1,80	30	2/7/42 + 2/9/46,5 + 2/10/60	Festool	68	FT, neg.	9142.260.68.30	78,80 €
260	3,20	2,50	30	2/7/42 + 2/9/46,5 + 2/10/60		80	FT, neg.	9142.260.80.30	83,70 €
270	3,20	2,50	30	2/7/42 + 2/9/46,5 + 2/10/60		80	FT, neg.	9142.270.80.30	84,30 €
275	3,20	2,50	40	2/9/55 + 4/12/64		88	FT, neg.	9142.275.88.40	95,00 €
280	3,20	2,50	30	2/7/42 + 2/9/46,5 + 2/10/60		80	FT, neg.	9142.280.80.30	92,30 €
300	3,20	2,50	30	2/7/42 + 2/9/46,5 + 2/10/60		72	FT, neg.	9142.300.72.30	86,90 €
300	3,20	2,50	30	2/7/42 + 2/9/46,5 + 2/10/60		96	FT, neg.	9142.300.96.30	90,70 €
305	2,80	2,20	30	2/7/42 + 2/9/46,5 + 2/10/60		80	FT, neg.	9142.305.80.30-B28	93,00 €
305	3,20	2,50	30	2/7/42 + 2/9/46,5 + 2/10/60		80	FT, neg.	9142.305.80.30-B32	94,90 €
315	2,40	1,80	30	2/7/42 + 2/9/46,5 + 2/10/60	Metabo	96	FT, neg.	9142.315.96.30	105,70 €
330	3,20	2,50	30	2/7/42 + 2/9/46,5 + 2/10/60		84	FT, neg.	9142.330.84.30	104,00 €
330	3,20	2,50	30	2/7/42 + 2/9/46,5 + 2/10/60		102	FT, neg.	9142.330.102.30	123,60 €
350	3,20	2,50	30	2/7/42 + 2/9/46,5 + 2/10/60		84	FT, neg.	9142.350.84.30	90,70 €
350	3,20	2,50	30	2/7/42 + 2/9/46,5 + 2/10/60		108	FT, neg.	9142.350.108.30	115,40 €

Sandwichkreissägeblatt



Anwendung: Bearbeitung von Sandwichmaterialien
 Ausführung: Mit Sonderhartmetall

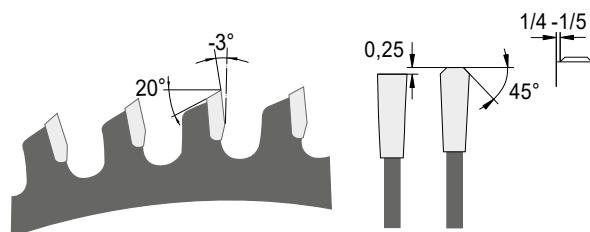

Flach-Trapezzahn (FT) negativ, HW

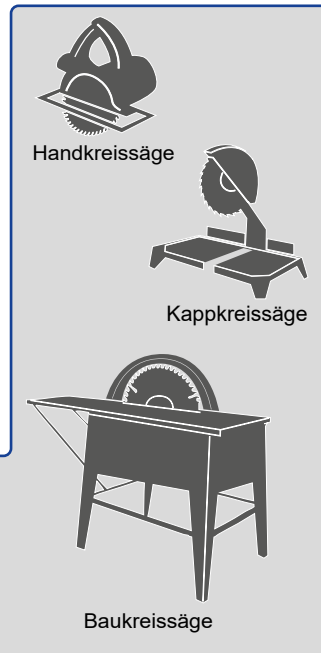

Metall



Blech



NE-Metalle



Alu Profile



Sandwich-Elemente

Baukreissäge

D mm	B mm	b mm	d mm	NL/TK mm	Z	Zahnform	Bestell-Nr.	Preis
136	1,50	1,00	20		36	FT, neg.	9154.136.36.20	44,20 €
150	2,00	1,60	20		42	FT, neg.	9154.150.42.20	46,20 €
160	2,00	1,60	20	2/6/32	42	FT, neg.	9154.160.42.20	46,50 €
165	2,00	1,60	20		42	FT, neg.	9154.165.42.20	47,20 €
180	2,00	1,60	30		54	FT, neg.	9154.180.54.30	51,70 €
190	2,00	1,60	20	2/6/32	54	FT, neg.	9154.190.54.20	52,70 €
190	2,00	1,60	30	2/6/32	54	FT, neg.	9154.190.54.30	52,70 €
200	2,00	1,60	30		54	FT, neg.	9154.200.54.30	55,40 €
210	2,00	1,60	30	2/7/42	54	FT, neg.	9154.210.54.30	56,60 €
216	2,00	1,60	20	2/7/42	60	FT, neg.	9154.216.60.20	62,90 €
225	2,00	1,60	30	2/7/42	60	FT, neg.	9154.225.60.30	63,90 €
230	2,00	1,60	30	2/7/42	60	FT, neg.	9154.230.60.30	64,90 €
235	2,00	1,60	30	2/7/42	60	FT, neg.	9154.235.60.30	66,10 €
240	2,00	1,60	30		60	FT, neg.	9154.240.60.30	67,00 €
250	2,00	1,60	30	2/7/42 + 2/9/46,5 + 2/10/60	80	FT, neg.	9154.250.80.30	78,90 €
270	2,20	1,80	30	2/7/42 + 2/9/46,5 + 2/10/60	84	FT, neg.	9154.270.84.30	94,30 €
280	2,20	1,80	30	2/7/42 + 2/9/46,5 + 2/10/60	84	FT, neg.	9154.280.84.30	95,20 €
300	2,20	1,80	30	2/7/42 + 2/9/46,5 + 2/10/60	96	FT, neg.	9154.300.96.30	106,50 €
305	2,20	1,80	30	2/7/42 + 2/9/46,5 + 2/10/60	96	FT, neg.	9154.305.96.30	108,00 €
350	2,20	1,80	30	2/7/42 + 2/9/46,5 + 2/10/60	96	FT, neg.	9154.350.96.30	111,20 €
355	2,20	1,80	30	2/7/42 + 2/9/46,5 + 2/10/60	96	FT, neg.	9154.355.96.30	113,90 €
450	3,40	3,00	30	2/7/42 + 2/9/46,5 + 2/10/60	120	FT, neg.	9154.450.120.30	200,30 €

Maximale Drehzahl beachten - siehe Tabelle Seite 45

Dry-Cut-Kreissägeblatt

Anwendung: Schnitte in metallischen Werkstoffen mit geringer Drehzahl

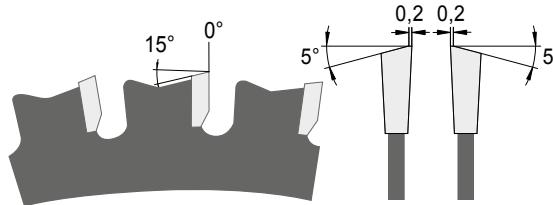

Wechselzahn mit Flachfase (W/Fa), HW



Handkreissäge

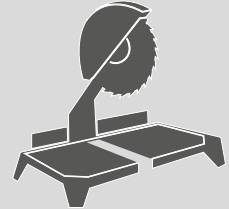

Dry-Cutter für Trockenschnitte ohne Schmierung



Metall



Blech



NE-Metalle



Alu Profile



Sandwich-Elemente

D mm	B mm	b mm	d mm	NL/TK mm	Maschine	Z	Zahnform	Bestell-Nr.	Preis
120	1,80	1,20	20			30	W/Fa	9156.120.30.20	33,20 €
136	1,50	1,20	20			30	W/Fa	9156.136.30.20	34,00 €
150	2,00	1,60	20	2/6/32		30	W/Fa	9156.150.30.20	34,60 €
160	2,00	1,60	20	2/6/32		30	W/Fa	9156.160.30.20	34,90 €
162	1,80	1,20	20	2/6/32		30	W/Fa	9156.162.30.20	35,10 €
165	1,50	1,20	20			30	W/Fa	9156.165.30.20	35,50 €
165	1,60	1,20	20		Hilti	40	W/Fa	9156.165.40.20	44,50 €
168	2,00	1,60	20			30	W/Fa	9156.168.30.20	36,20 €
180	2,00	1,60	30	2/7/42		34	W/Fa	9156.180.34.30	38,80 €
185	2,00	1,60	20			34	W/Fa	9156.185.34.20	39,70 €
190	2,00	1,60	30	2/7/42		38	W/Fa	9156.190.38.30	41,60 €
190	2,00	1,60	30	2/7/42		48	W/Fa	9156.190.48.30	57,40 €
200	2,00	1,60	30	2/7/42		40	W/Fa	9156.200.40.30	46,20 €
210	2,00	1,60	30	2/7/42		40	W/Fa	9156.210.40.30	46,80 €
216	2,00	1,60	30	2/7/42		40	W/Fa	9156.216.40.30	49,00 €
216	2,00	1,60	30	2/7/42		54	W/Fa	9156.216.54.30	61,10 €
220	2,00	1,60	30	2/7/42		54	W/Fa	9156.220.54.30	61,80 €
225	2,00	1,60	30	2/7/42		54	W/Fa	9156.225.54.30	62,80 €
230	2,00	1,60	25,4			44	W/Fa	9156.230.44.25	51,80 €
230	2,00	1,60	30	2/7/42 + 2/9/46,5 + 2/10/60		44	W/Fa	9156.230.44.30	51,80 €
235	2,00	1,60	30	2/7/42		44	W/Fa	9156.235.44.30	54,40 €
237	2,00	1,60	30			44	W/Fa	9156.237.44.30	55,80 €
240	2,20	1,80	30	2/7/42 + 2/9/46,5 + 2/10/60		44	W/Fa	9156.240.44.30	57,30 €
250	2,20	1,80	30	2/7/42 + 2/9/46,5 + 2/10/60		48	W/Fa	9156.250.48.30	63,70 €
250	2,20	1,80	30	2/7/42 + 2/9/46,5 + 2/10/60		60	W/Fa	9156.250.60.30	71,70 €
255	2,20	1,80	25,4			48	W/Fa	9156.255.48.25	67,70 €
255	2,20	1,80	25,4			60	W/Fa	9156.255.60.25	76,00 €
260	2,50	1,80	30	2/7/42 + 2/9/46,5 + 2/10/60	Festool	64	W/Fa	9156.260.64.30	78,60 €
270	2,20	1,80	30	2/7/42 + 2/9/46,5 + 2/10/60		72	W/Fa	9156.270.72.30	91,50 €
280	2,20	1,80	30	2/7/42 + 2/9/46,5 + 2/10/60		72	W/Fa	9156.280.72.30	93,20 €

Maximale Drehzahl beachten - siehe Tabelle Seite 45

Fortsetzung siehe nächste Seite: Type 9156, Durchmesser 305 ▶

Alle Preise zuzüglich Mehrwertsteuer.

Dry-Cut-Kreissägeblatt

D mm	B mm	b mm	d mm	NL/TK mm	Maschine	Z	Zahnform	Bestell-Nr.	Preis
305	2,20	1,80	25,4	2/7/42 + 2/9/46,5 + 2/10/60	Jepson	60	W/Fa	9156.305.60.25	84,40 €
305	2,20	1,80	30		Jepson	60	W/Fa	9156.305.60.30	84,40 €
305	2,20	1,80	25,4	2/7/42 + 2/9/46,5 + 2/10/60	Jepson	80	W/Fa	9156.305.80.25	98,10 €
305	2,20	1,80	30		Jepson	80	W/Fa	9156.305.80.30	98,10 €
320	2,20	1,80	25,4	2/7/42 + 2/9/46,5 + 2/10/60	Jepson	84	W/Fa	9156.320.84.25	103,20 €
330	2,60	2,20	30	2/7/42 + 2/9/46,5 + 2/10/60	Mafell	54	W/Fa	9156.330.54.30	87,10 €
330	2,60	2,20	30	2/7/42 + 2/9/46,5 + 2/10/60		90	W/Fa	9156.330.90.30	116,50 €
350	2,40	2,00	30	2/7/42 + 2/9/46,5 + 2/10/60		80	W/Fa	9156.350.80.30	114,20 €
355	2,40	2,00	25,4			72	W/Fa	9156.355.72.25	105,80 €
355	2,40	2,00	25,4			90	W/Fa	9156.355.90.25	122,80 €
400	3,00	2,50	30	2/7/42 + 2/9/46,5 + 2/10/60		84	W/Fa	9156.400.84.30	130,20 €
450	3,40	3,00	30	2/7/42 + 2/9/46,5 + 2/10/60	Mafell	86	W/Fa	9156.450.86.30	170,80 €

Maximale Drehzahl beachten - siehe untenstehende Tabelle

Type 9154 und 9156 - n max in Abhängigkeit des Werkstoffs

Bis D mm	n max bei Bearbeitung von	
	Stahl / Blechen	Holz, Holzwerkstoffen, Kunststoffen und NE-Metallen
120	3.600	16.000
130	3.000	14.800
140	3.000	13.700
150	3.000	12.800
160	2.800	12.000
170	2.600	11.300
180	2.500	10.700
190	2.400	9.600
200	2.200	9.600

Bis D mm	n max bei Bearbeitung von	
	Stahl / Blechen	Holz, Holzwerkstoffen, Kunststoffen und NE-Metallen
216	2.100	8.700
220	2.000	8.700
230	2.000	7.700
250	1.800	7.700
305	1.500	6.300
355	1.500	5.400
400	1.200	4.800
450	1.000	4.300

Zuschnittkreissägeblatt



Anwendung: Universeller Einsatz auf Wipp- und Bausägen

Ausführung: Widerstandsfähiges Hartmetall, stabiler Zahnrücken

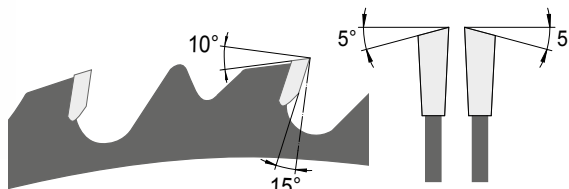

Wechselzahn (W), HW

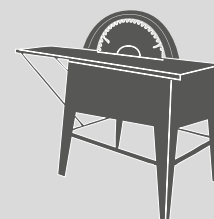

Baukreissäge

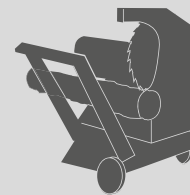

Wippsäge, Brennholzsäge



Holz



Holzwerkstoffe



Heraklith



Schalungsmaterial

D mm	B mm	b mm	d mm	NL/TK mm	Z	Zahnform	Bestell-Nr.	Preis
300	3,40	2,20	30	2/7/42 + 2/9/46,5 + 2/10/60	24	W, SDB	9149.300.24.30	44,20 €
315	3,40	2,20	30	2/7/42 + 2/9/46,5 + 2/10/60	24	W, SDB	9149.315.24.30	46,70 €
350	3,50	2,50	30	2/7/42 + 2/9/46,5 + 2/10/60	24	W, SDB	9149.350.24.30	53,50 €
400	3,50	2,50	30	2/7/42 + 2/9/46,5 + 2/10/60	28	W, SDB	9149.400.28.30	61,60 €
400	3,50	2,50	30	2/7/42 + 2/9/46,5 + 2/10/60	36	W, SDB	9149.400.36.30	68,30 €
450	4,00	2,80	30	2/7/42 + 2/9/46,5 + 2/10/60	32	W, SDB	9149.450.32.30	74,30 €
500	4,00	2,80	30	2/7/42 + 2/9/46,5 + 2/10/60	36	W, SDB	9149.500.36.30	88,30 €
550	4,00	2,80	30	2/7/42 + 2/9/46,5 + 2/10/60	48	W, SDB	9149.550.48.30	116,70 €
600	4,00	2,80	30	2/10/60 + 2/12/72	40	W, SDB	9149.600.40.30	116,30 €
600	4,00	2,80	30	2/10/60 + 2/12/72	54	W, SDB	9149.600.54.30	135,50 €
650	4,40	3,20	30	2/10/60 + 2/12/72	54	W, SDB	9149.650.54.30	169,30 €
700	4,40	3,20	30	2/10/60 + 2/12/72	46	W, SDB	9149.700.46.30	166,00 €
700	4,40	3,20	30	2/10/60 + 2/12/72	60	W, SDB	9149.700.60.30	182,70 €

Spezialabmessungen für Trommelsägen



Anwendung: Einsatz auf Trommelsägen
 Ausführung: Widerstandsfähiges Hartmetall, stabiler Zahnrückens

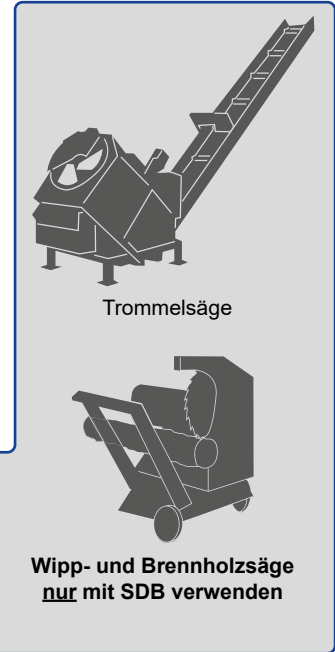
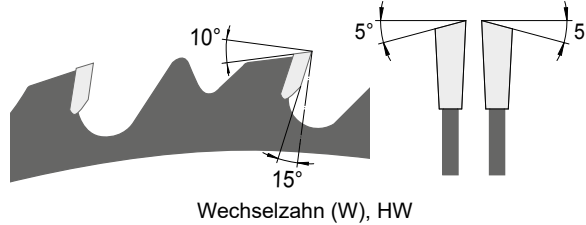

Holz

D mm	B mm	b mm	d mm	NL/TK mm	Z	Zahnform	Bestell-Nr.	Preis
700	6,00	4,50	30	2/10/60 + 2/12/72	42	W	9149B.700.42.30A	334,50 €
700	6,00	4,50	30	2/10/60 + 2/12/72	42	W, SDB	9149B.700.42.30B	334,50 €
750	6,80	5,00	30	2/10/60 + 2/12/72	60	W	9149B.750.60.30A	388,80 €
750	6,80	5,00	30	2/10/60 + 2/12/72	60	W, SDB	9149B.750.60.30B	388,80 €

Ihre Vorteile auf einen Blick:

- + Extra starke Ausführung für Trommelsägen
- + Sehr stabiler Grundkörper kompensiert die hohe Belastung durch die Revolverbeladung
- + Spandickenbegrenzte Ausführungen auch zum Einsatz auf Wipp- und Brennholzsägen geeignet

Baukreissägeblatt



Anwendung: Für härteste Anforderungen im Baubereich
 Ausführung: Widerstandsfähiges Hartmetall, stabiler Zahnrücken am Grundkörper

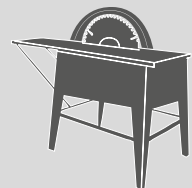
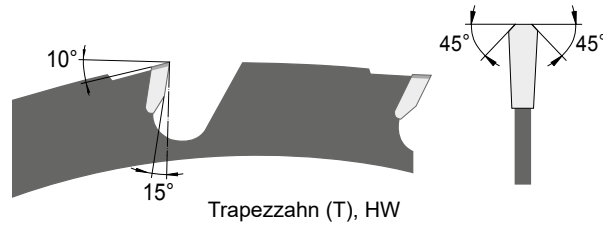

Baukreissäge



Wippsäge, Brennholzsäge



Holz



Holzwerkstoffe



Holz mit Einschlüssen



Laminat



Faserzementplatte



Gipskarton



Heraklith



Porenbeton



Schalungsmaterial

D mm	B mm	b mm	d mm	NL/TK mm	Z	Zahnform	Bestell-Nr.	Preis
160	2,60	1,60	20	2/6/32	12	T	9150.160.12.20	20,20 €
160	2,60	1,60	30	2/7/42	12	T	9150.160.12.30	20,20 €
190	2,80	1,80	30	2/7/42	14	T	9150.190.14.30	25,00 €
210	2,80	1,80	30	2/7/42	14	T	9150.210.14.30	26,70 €
235	3,00	2,00	30	2/7/42	16	T	9150.235.16.30	30,90 €
250	3,20	2,20	30	2/7/42 + 2/9/46,5 + 2/10/60	20	T	9150.250.20.30	39,30 €
300	3,40	2,20	30	2/7/42 + 2/9/46,5 + 2/10/60	20	T	9150.300.20.30	40,70 €
315	3,40	2,20	30	2/7/42 + 2/9/46,5 + 2/10/60	20	T	9150.315.20.30	43,90 €
350	3,60	2,50	30	2/7/42 + 2/9/46,5 + 2/10/60	12	T	9150.350.12.30	44,30 €
350	3,60	2,50	30	2/7/42 + 2/9/46,5 + 2/10/60	24	T	9150.350.24.30	55,40 €
400	3,60	2,50	30	2/7/42 + 2/9/46,5 + 2/10/60	28	T	9150.400.28.30	60,70 €
450	4,00	2,80	30	2/7/42 + 2/9/46,5 + 2/10/60	14	T	9150.450.14.30	64,20 €
450	3,80	2,50	30	2/7/42 + 2/9/46,5 + 2/10/60	32	T	9150.450.32.30	78,40 €
500	4,40	2,80	30	2/7/42 + 2/9/46,5 + 2/10/60	36	T	9150.500.36.30	92,10 €
600	4,40	2,80	30	2/10/60 + 2/12/72	40	T	9150.600.40.30	120,10 €
700	4,40	3,20	30	2/10/60 + 2/12/72	46	T	9150.700.46.30	166,00 €

NEU



Baukreissägeblatt mit belüftetem Grundkörper



Anwendung: Für härteste Anforderungen im Baubereich

Ausführung: Widerstandsfähiges Hartmetall,
stabiler Zahnrücken am Grundkörper

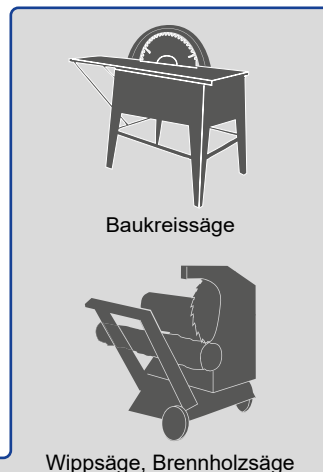
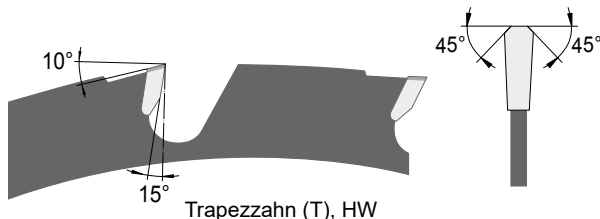

Holz



Holzwerk-
stoffe



Holz mit
Einschlüssen



Laminat



Faserzement-
platte



Gipskarton



Heraklith



Hartschaum-
platte



Porenbeton



Schalungs-
material

D mm	B mm	b mm	d mm	NL/TK mm	Z	Zahnform	Bestell-Nr.	Preis
400	3,60	2,50	30	2/7/42 + 2/9/46,5 + 2/10/60	28	T	9150B.400.28.30	75,90 €
450	3,80	2,50	30	2/7/42 + 2/9/46,5 + 2/10/60	32	T	9150B.450.32.30	98,00 €
500	4,40	2,80	30	2/7/42 + 2/9/46,5 + 2/10/60	36	T	9150B.500.36.30	115,10 €

Ihre Vorteile auf einen Blick:

- + Spezielle Lüftungselemente sorgen für eine effiziente Kühlung
- + Dadurch deutlich geringeres Schmelzverhalten und Anhaftung der Hartschaumdämmplatten
- + Dennoch für alle Materialien analog der Type 9150 geeignet: Kein Werkzeugwechsel notwendig

Diamant-Kreissägeblatt (DP)



Anwendung: **Niedrige Zähnezahl:**
Für Längsschnitt und Querschnitt in schwer zerspanbaren und werkzeugverschleißenden Materialien

Für groben Zuschnitt und geringere Staubentwicklung.

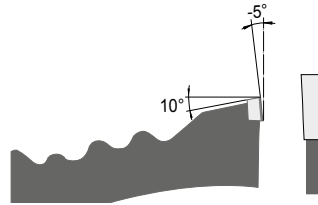

Flachzahn (F) negativ, DP



Anwendung: **Höhere Zähnezahl:**
Für Längsschnitt und Querschnitt in schwer zerspanbaren und werkzeugverschleißenden Materialien.

Zusätzlich lässt sich ein deutlich besseres Schnittergebnis erzielen. Diese Werkzeuge sind somit auch verstärkt für den Einsatz in Holz- und Holzwerkstoffen geeignet.

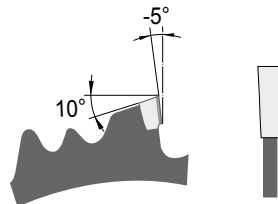

Flachzahn (F) negativ, DP



Handkreissäge



Kappkreissäge

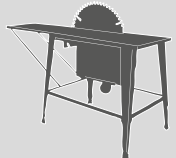

Tischkreissäge

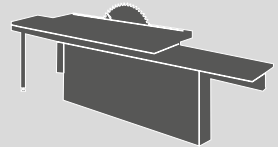

Formatkreissäge



Holz



Holzwerkstoffe



Laminat



Faserzementplatte



Fassadenplatten



Gipskarton



Heraklith

Unsere optimierte Flachzahn-Geometrie mit negativem Spanwinkel und dünner Schnittbreite ermöglicht trotz geringer Zähnezahl ein vergleichsweise hochwertiges Schnittergebnis.

Ihre Vorteile auf einen Blick:

- + Deutlich längere Standzeiten
- + Attraktive Preisbasis
- + Sehr geringe Kosten pro Schnitt
- + Optimierte Flachzahn-Geometrie
- + Hochwertiger Industrie-Diamantschneidstoff
- + Dünnschnittversion (Schnittbreite 1,80 mm) besonders für Akku-Maschinen geeignet

Diamant-Kreissägeblatt (DP)



D mm	B mm	b mm	d mm	NL/TK mm	Z	Zahnform	Bestell-Nr.	Preis
120	2,40	1,60	20		4	F, SDB, neg.	7118.120.04.20	68,70 €
120	2,40	1,60	20		8	F, SDB, neg.	7118.120.08.20	101,50 €
136	2,40	1,60	20		4	F, SDB, neg.	7118.136.04.20	68,70 €
136	2,40	1,60	20		8	F, SDB, neg.	7118.136.08.20	101,50 €
160	1,80	1,20	20		4	F, SDB, neg.	7118.160.04.20-B18	68,70 €
160	2,40	1,60	20		4	F, SDB, neg.	7118.160.04.20-B24	70,70 €
160	1,80	1,20	30		4	F, SDB, neg.	7118.160.04.30-B18	68,70 €
160	2,40	1,60	30		4	F, SDB, neg.	7118.160.04.30-B24	70,70 €
160	2,40	1,60	20		8	F, SDB, neg.	7118.160.08.20	103,50 €
160	2,40	1,60	30		8	F, SDB, neg.	7118.160.08.30	103,50 €
160	2,40	1,60	20		12	F, SDB, neg.	7118.160.12.20	159,80 €
160	2,40	1,60	30		12	F, SDB, neg.	7118.160.12.30	159,80 €
160	2,40	1,60	20		16	F, SDB, neg.	7118.160.16.20	204,10 €
160	2,40	1,60	30		16	F, SDB, neg.	7118.160.16.30	204,10 €
160	2,40	1,60	20		24	F, SDB, neg.	7118.160.24.20	268,80 €
160	2,40	1,60	30		24	F, SDB, neg.	7118.160.24.30	268,80 €
165	2,40	1,60	20		4	F, SDB, neg.	7118.165.04.20	70,70 €
165	2,40	1,60	20		8	F, SDB, neg.	7118.165.08.20	103,50 €
185	2,40	1,60	15,87	1/4/39,87	4	F, SDB, neg.	7118.185.04.15	74,40 €
185	2,40	1,60	15,87	1/4/39,87	8	F, SDB, neg.	7118.185.08.15	107,80 €
190	2,40	1,60	20		4	F, SDB, neg.	7118.190.04.20	74,40 €
190	2,40	1,60	30		4	F, SDB, neg.	7118.190.04.30	74,40 €
190	2,40	1,60	20		8	F, SDB, neg.	7118.190.08.20	107,80 €
190	2,40	1,60	30		8	F, SDB, neg.	7118.190.08.30	107,80 €
190	2,40	1,60	20		12	F, SDB, neg.	7118.190.12.20	159,80 €
190	2,40	1,60	30		12	F, SDB, neg.	7118.190.12.30	159,80 €
190	2,40	1,60	20		16	F, SDB, neg.	7118.190.16.20	204,10 €
190	2,40	1,60	30		16	F, SDB, neg.	7118.190.16.30	204,10 €
190	2,40	1,60	20		24	F, SDB, neg.	7118.190.24.20	268,80 €
190	2,40	1,60	30		24	F, SDB, neg.	7118.190.24.30	268,80 €
200	2,40	1,60	30		4	F, SDB, neg.	7118.200.04.30	74,40 €
200	2,40	1,60	30		8	F, SDB, neg.	7118.200.08.30	107,80 €
210	2,40	1,60	30		6	F, SDB, neg.	7118.210.06.30	91,20 €
210	2,40	1,60	30		12	F, SDB, neg.	7118.210.12.30	159,80 €
216	2,40	1,60	30		8	F, SDB, neg.	7118.216.08.30	107,80 €
216	2,40	1,60	30		12	F, SDB, neg.	7118.216.12.30	159,80 €
216	2,40	1,60	30		16	F, SDB, neg.	7118.216.16.30	204,10 €
216	2,40	1,60	30		24	F, SDB, neg.	7118.216.24.30	268,80 €
225	2,40	1,60	30		6	F, SDB, neg.	7118.225.06.30	92,20 €
225	2,40	1,60	30		12	F, SDB, neg.	7118.225.12.30	159,80 €
230	2,40	1,60	20		6	F, SDB, neg.	7118.230.06.20	92,20 €
230	2,40	1,60	30		6	F, SDB, neg.	7118.230.06.30	92,20 €
230	2,40	1,60	20		12	F, SDB, neg.	7118.230.12.20	159,80 €
230	2,40	1,60	30		12	F, SDB, neg.	7118.230.12.30	159,80 €
235	2,40	1,60	30	2/7/42 + 2/9/46,5 + 2/10/60	6	F, SDB, neg.	7118.235.06.30	92,20 €
235	2,40	1,60	30	2/7/42 + 2/9/46,5 + 2/10/60	12	F, SDB, neg.	7118.235.12.30	159,80 €



Fortsetzung siehe nächste Seite: Type 7118, Durchmesser 250 ▶

Diamant-Kreissägeblatt (DP)



D mm	B mm	b mm	d mm	NL/TK mm	Z	Zahnform	Bestell-Nr.	Preis
250	2,40	1,60	30	2/7/42 + 2/9/46,5 + 2/10/60	6	F, SDB, neg.	7118.250.06.30	92,20 €
250	2,40	1,60	30	2/7/42 + 2/9/46,5 + 2/10/60	12	F, SDB, neg.	7118.250.12.30	159,80 €
250	2,40	1,60	30	2/7/42 + 2/9/46,5 + 2/10/60	16	F, SDB, neg.	7118.250.16.30	204,10 €
250	2,40	1,60	30	2/7/42 + 2/9/46,5 + 2/10/60	24	F, SDB, neg.	7118.250.24.30	268,80 €
250	2,40	1,60	30	2/7/42 + 2/9/46,5 + 2/10/60	32	F, SDB, neg.	7118.250.32.30	339,10 €
260	2,40	1,60	30	2/7/42 + 2/9/46,5 + 2/10/60	6	F, SDB, neg.	7118.260.06.30	101,60 €
260	2,40	1,60	30	2/7/42 + 2/9/46,5 + 2/10/60	12	F, SDB, neg.	7118.260.12.30	175,70 €
260	2,40	1,60	30	2/7/42 + 2/9/46,5 + 2/10/60	16	F, SDB, neg.	7118.260.16.30	224,40 €
260	2,40	1,60	30	2/7/42 + 2/9/46,5 + 2/10/60	24	F, SDB, neg.	7118.260.24.30	295,50 €
300	2,40	1,60	30	2/7/42 + 2/9/46,5 + 2/10/60	8	F, SDB, neg.	7118.300.08.30	126,40 €
300	2,40	1,60	30	2/7/42 + 2/9/46,5 + 2/10/60	12	F, SDB, neg.	7118.300.12.30	175,70 €
300	2,40	1,60	30	2/7/42 + 2/9/46,5 + 2/10/60	20	F, SDB, neg.	7118.300.20.30	260,00 €
300	2,40	1,60	30	2/7/42 + 2/9/46,5 + 2/10/60	28	F, SDB, neg.	7118.300.28.30	318,00 €
300	2,40	1,60	30	2/7/42 + 2/9/46,5 + 2/10/60	36	F, SDB, neg.	7118.300.36.30	393,90 €

CS-Kreissägeblatt, KV-A Wolfszahn

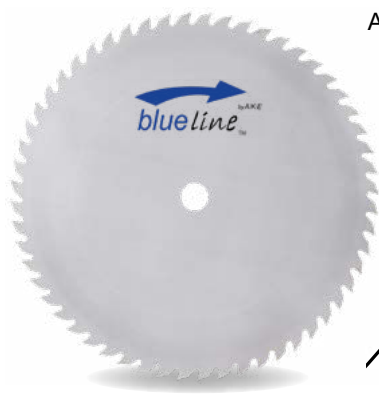

Anwendung: Längsschnitt, Querschnitt



KV-A Wolfszahn, Chromstahl (CS)



Holz



Holzwerkstoffe

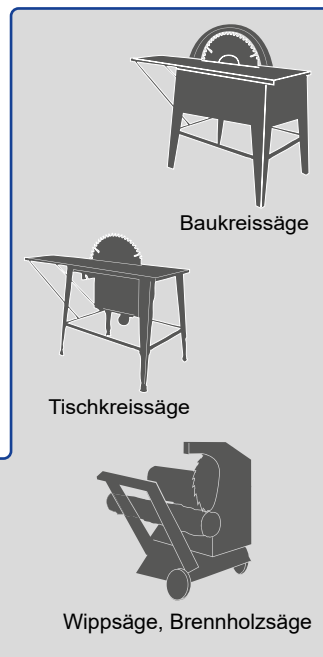

D mm	b mm	d mm	NL	Z	Zahnform	Bestell-Nr.	Preis
250	1,60	30		56	KV-A	9151.250.56.30	29,80 €
300	1,60	30		56	KV-A	9151.300.56.30	32,50 €
315	1,80	30		56	KV-A	9151.315.56.30	34,90 €
350	1,80	30		56	KV-A	9151.350.56.30	39,60 €
400	2,00	30	2/7/42	56	KV-A	9151.400.56.30	51,80 €
450	2,20	30	2/7/42	56	KV-A	9151.450.56.30	72,00 €
500	2,50	30		56	KV-A	9151.500.56.30	84,20 €
550	2,50	30		56	KV-A	9151.550.56.30	132,20 €
600	2,80	30		56	KV-A	9151.600.56.30	137,20 €
650	3,20	30		56	KV-A	9151.650.56.30	174,20 €
700	3,20	30		56	KV-A	9151.700.56.30	176,40 €

Ihre Vorteile auf einen Blick:

Unterscheidung zu hartmetallbestückten Werkzeugen:

- + Vergleichsweise unempfindlicher Schneidstoff, dafür geringere Standzeit
- + Einfaches Nachschärfen möglich
- + Hohe Anzahl an Schärfzyklen

CS-Kreissägeblatt, NV-B Spitzzahn

Anwendung: Längsschnitt, Querschnitt

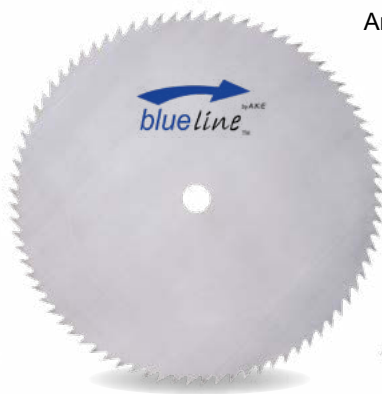

NV-B Spitzzahn, Chromstahl (CS)



Holz



Holzwerkstoffe



	D mm	b mm	d mm	NL	Z	Zahnform	Bestell-Nr.	Preis
NEU	140	1,20	20	2/6/32	100	NV-B	9152.140.100.20	15,40 €
NEU	150	1,20	16		100	NV-B	9152.150.100.16	16,00 €
NEU	150	1,20	20	2/6/32	100	NV-B	9152.150.100.20	16,00 €
NEU	160	1,20	16		100	NV-B	9152.160.100.16	17,20 €
NEU	160	1,20	20	2/6/32	100	NV-B	9152.160.100.20	17,20 €
NEU	180	1,40	20	2/6/32	100	NV-B	9152.180.100.20	19,00 €
NEU	184	1,40	16		100	NV-B	9152.184.100.16	19,00 €
NEU	190	1,40	16		100	NV-B	9152.190.100.16	20,20 €
NEU	190	1,40	20	2/6/32	100	NV-B	9152.190.100.20	20,20 €
NEU	190	1,40	30	2/7/42	100	NV-B	9152.190.100.30	20,20 €
	300	1,60	30		80	NV-B	9152.300.80.30	32,50 €
NEU	315	1,80	30		80	NV-B	9152.315.80.30	34,90 €
	350	1,80	30	2/7/42	80	NV-B	9152.350.80.30	39,60 €
	400	2,00	30		80	NV-B	9152.400.80.30	51,80 €
	450	2,20	30	2/7/42	80	NV-B	9152.450.80.30	72,00 €
	500	2,50	30		80	NV-B	9152.500.80.30	84,20 €
	600	2,80	30		80	NV-B	9152.600.80.30	137,20 €
	700	3,20	30		80	NV-B	9152.700.80.30	176,40 €

Ihre Vorteile auf einen Blick:

Unterscheidung zu hartmetallbestückten Werkzeugen:

- + Vergleichsweise unempfindlicher Schneidstoff, dafür geringere Standzeit
- + Einfaches Nachschärfen möglich
- + Hohe Anzahl an Schärfzyklen

Reduzierringe für Kreissägeblätter

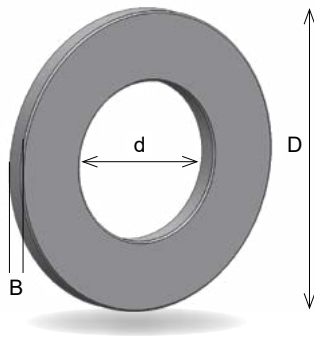

Zum Reduzieren der Bohrung bei Sägeblättern. Den Reduzierring breit genug wählen, um ein Verschieben des Ringes in die Flanschaussparung zu verhindern. Das Sägeblatt muss bei Verwendung eines Reduzierendes immer noch genügend vom Flansch gespannt werden.

D mm	d mm	B mm	Bestell-Nr.
16	12,7	1,60	0591.016.07
16	13	1,60	0591.016.13
20	12,7	1,60	0591.020.07
20	15,875	1,60	0591.020.87
20	16	1,60	0591.020.16
20	18	1,60	0591.020.18
25	15,875	2,00	0591.025.87
25	16	2,00	0591.025.16
25	20	2,00	0591.025.20
25	22,225	2,00	0591.025.22
30	15	2,00	0591.030.15
30	15	2,20	0592.030.15
30	15,875	2,00	0591.030.87
30	15,875	2,20	0592.030.87
30	16	2,00	0591.030.16
30	16	2,20	0592.030.16
30	18	2,00	0591.030.18
30	18	2,20	0592.030.18
30	20	1,60	0590.030.20
30	20	2,00	0591.030.20
30	20	2,20	0592.030.20
30	22	2,00	0591.030.22
30	22	2,40	0592.030.22
30	25	2,00	0591.030.25
30	25	2,20	0592.030.25
30	25,4	2,00	0591.030.54
30	25,4	2,20	0592.030.54
30	25,4	2,80	0593.030.54
32	20	2,00	0591.032.20
32	20	2,20	0592.032.20
32	25	2,00	0591.032.25
32	25	2,20	0592.032.25
32	30	2,00	0591.032.30
32	30	2,20	0592.032.30
40	30	1,60	0591.040.30
40	30	2,00	0592.040.30
40	32	1,60	0591.040.32
40	32	2,00	0592.040.32
40	35	1,60	0591.040.35
40	35	2,00	0592.040.35

AKE Multi-Clean - Universelles Reinigungsmittel



MULTI-CLEAN
WERKZEUGREINIGER

Anwendung:

Unser Multi-Clean Werkzeugreiniger ist der wirkungsvolle Universalreiniger bei verschmutzten Werkzeugen. Er entfernt Harz und starke Verunreinigungen von Kreissägeblättern, Fräsern und Bohrern und reinigt schnell und rückstandsfrei.

Keine gesundheitsschädlichen Inhaltsstoffe
Biologisch abbaubar
Reinigt schnell und rückstandsfrei

Bezeichnung	Bestell-Nr.
1 Liter Sprühflasche	8888.000.04
5 Liter Kanister	8888.000.05
10 Liter Kanister	8888.000.06

Vorteile mit sauberen Werkzeugen:

- + Erhöhen den Standweg
- + Verringern den Stromverbrauch der Maschine
- + Erzielen ein bessere Schnittergebnis
- ↳ Wir empfehlen daher die regelmäßige Reinigung der Werkzeuge

Maschinenübersicht

Maschine	D mm	d mm
AEG		
HK 125	120	20
HK 125 A, HK 125 B, HK 125 H	125	20
TKS 42, PC 300	132	20
HK 40, TK 40, TKS 42	140	20
HK 86, HK 707	143	19
HK 45, HK 717, HK 727	150	19
AHK 52, HK 45 A, HK 46, HK 46 S, HK 46 N, HKS 46, HKS 46 S, HKS 46 N, HK 50, HK 52, HKS 52, HK 737	150	20
HK 55, HK 55 A, HK 55 B, HKS 55, HK 160 A, HK 160 B, KS 55 S, KS 55 SE	160	20
HKS 64 A, HK 65, HK 65 A, HKS 65, HKS 65 A, HK 66, HKE 66, HKS 66, HKSE 66, HK 190, K 66, K 66 E, K 66 S, K 66 SE, KS 65, KS 66 S	190	30
HK 200	200	25
HK 201	200	30
HK 75, HK 75 A, HKS 75	210	30
HKS 35, HKS 85	230	30
HK 240	240	30
MK 65	280	30
Alko		
Basic 205 GK	205	18
Pro 250 GK	250	20
Basic, HS 3, HS 4, Hobby, Holzmeister H, Holzmeister S, Holzmeister NHS, Pro-X	315	30
W 450, W 500	450	30
W 50 Profi, W 450, W 500	500	30
RM 60, W 60	600	30
RM 70, RZ 70, TWM 70, TWZ 700, W 70	700	30
Alpha-Tools		
KS 250	205	18
Atika		
Toptronic	250	30
ATK 315 H, BTA 90, HAT 315	315	30
ABH 400, ABK 400, BTH 400, BTK 400	400	30
ABH 450, ABK 450, ATU 450, BTH 450, BTK 450, BTU 450, BWK 450	450	30
ABH 500, ABK 500, BTH 500, BTK 500, BTU 500, BWK 500	500	30
Avola		
LH 315, TZV 315, TVZ 315 W	315	30
TZH 350, TZH 350 W	350	30
ZB 400, ZBV 400	400	30
IC 450, ZB 450, ZBV 450, Variant	450	30
ZB 500, ZBV 500	500	30
BWS 550	550	30
KWK 600, RK 600	600	30
BWS 700, BWTS 700, KWK 700	700	30

Maschine	D mm	d mm
BEPo		
UFS 115 S Twist, UFS 18V Li Twist	115	25,4
FFS 150 S, FFS 151 S, FFS 151 SE	150	25,4
FFS 171 SE	170	25,4
Black & Decker		
D 984, D 985, DN 55, DN 56, DN 254, DN 984, DN 985	125	12,75
KC 1440 SK	136	10
BD 227, BD 228, BD 846, CD 600, DN 227, DN 227 H, KS 40, KS 227, KS 840, KS 846, P 3501	140	12,75
P 88-09 (Akku, 12 V)	150	20
BD 228, BD 228 CK, BD 228 L, DN 57, DN 228, SR 352, SR 352 E, P 3601	156	12,75
BD 855, GKS 54 CE, KS 55, KS 855, KS 855 N, M 336, M 975, M 976, U 336, U 975, U 976	160	16
BD 229, BD 865, BD 865 E, DN 59, DN 229, DN 820, GD 60, HD 100, HD 1000, HD 1200 P, HD 2062, KS 65 K, KS 865, KS 865 E, KS 865 KN, SEC 718, SR 300, SR 362 E, P 37-03, P 37-05	180	16
HD 1200	180	20
BD 365	190	30
M 338, U 338	200	16
BD 88, BD 800, DN 800, DN 810, HD 2075 S HD 20755, KS 800, KS 805, KS 810, KS 810 A, P 38-02, PS 174, SEC 818, SR 700	210	30
HD 2086 S, P 39-02, SEC 918	230	30
Bosch		
GKS 12V-26	85	15
GUF 4-22 A, PSF 22 (Schattenfugensäge)	105	20
PKS 38, PKS 40, PKS 40 S, S 43	130	16
GKM 18 V-LI	136	20
1551, 1559, GKT18V-52GC	140	20
GKS 12 V, GKS 46, PKS 46, PKS 416, PKS 48, S 1, S 33, PKS 18 Li	150	16
GKS 24 V, GKS 54, GKS 54 C, GKS 54 CE, GKS 54 E, GKS 59, KS 550, PKS 54, PKS 54 CE	160	16
GKS 18V-57/LI G, GKS 36 V-LI, GKS 55+ G, GKS 55+ GCE, GKT 55 GCE	165	20
1552, 1556, 1563, GKS 55	170	30
0550, 1550, 1553, 1557, 1560	180	30
P 300, PKS 65	190	16
GKS 65, GKS 190, GKS 66, GKS 66 CE, GKS 68 B, GKS 68 BC, GKS 68 CE, P 30, PKS 66, PKS 66 CE, 0051, 1553, 1564, GKS 18V-68	190	30
0551, 1561	200	30
1554, 1558, 1565, 1588, GKS 72 S	210	30
GCM 800 SJ, GCM 8 SJL + GTA 2600, GCM 8 SJL, GCM 8 SDE, GCM 18V, GTS 635-216, GTS 18V-216	216	30
0052, 0552, 1562, 1566, 1662, GKS 85 S	230	30
GKS 85	235	30
1555	240	30
GCM 10, GCM 10 S, GCM 10 SD, GTS 10	250	30
GTS 10 J/GDJ, GTS 10 XC, GCM 350-254	254	30
GCD 12 JL	305	25,4
GCM 12, GTM 12 JL	305	30
GCO 20-14	355	25,4

Maschinenübersicht

Maschine	D mm	d mm
Casals		
SC 650	150	20
VSC 65	200	30
HKS 2000	210	30
SC 320	230	30
TR 300 E	300	30
DeWalt		
DW 935 K, DW 936 K	136	10
DCS373NT (XJ)	140	20
DW 351	150	20
DW 007 K, DW 007 KH	165	10
DCS520NT(XJ), DCS391NT(XJ), DWE550(QS), DWS520KT(QS/R), DC 390 KA, DC 390 KA/3, DC 390 KB, DCS520T2	165	20
DCS570NT(XJ), DWE560 (QS), DW 62, DCS365(M2/N), DCS570P2, DCS572NT	184	16
DCS570P2	184	30
DCS575NT(XJ), DCS576NT(XJ), DWE575K (QS), DWE576K (QS), DW 365, DCS575T2, DCS578NT, DCS57NT, DCS573NT	190	30
DCS7485(N/XJ/T2), DWE7485	210	30
DCS777(N/XJ), DWS771(QS) DW712(QS), DWS773(QS), DWS774(QS) DWS777(QS), DW 700, DW 701, DW 707, DCS777T2	216	30
D23700-QS, DW 383, D23700	235	30
DW 86	240	30
DW 100, DW 110, DW 111	250	16
DWS778(QS), DCS778(N/XJ/T2), DW717XPS(QS), DW743N-QS, DW745(QS), DW 120, DW 125, DW 150, DW 170, DW 250, DW 252, DW 320, DW 702, DW 703, DW 710, DW 742, DW 743 (N), DW 744, DW 720 K, DW 746 K, DW 1251, DW 1370, DW 1501, DW 1503, DCS727N, DWS727, DWE7492	250	30
DW 709, DW 711	260	30
DW 721, DW 722 K, DW 725 K, DW 726 K, DW 810, DW 1370, DW 1935/31L, 142 DS, 160 DS, 1635, 1875, 2155	300	30
MC 20	300	32
DHS780(N/XJ/T2A), DWS780(QS/KIT), D27107(QS/XPS), D27111(QS), D27112(QS), D27113(QS), DW 704, DW 705, DW 706, DW 708, D 27105, D27107	305	30
DW872-QS	355	25,4
DW 728 K, DW 729 K, 1600 S, C 14	350	30
C 14, 1600 S, 1635 GL, 2155 G	400	30
6 K, 6 L, DA 1635	500	30

Einhell		
TC-CS 1200	160	16
BT-CS 1200, HES 55, HES 160	160	20
RT-CS 165, TE-CS 165	165	16
TE-PS 165	165	20
BHS 1300	184	16
BT-CS 1400, TE-CS 18	190	20
RT-CS 190 L, TE-CS 190, TC-CS 1400	190	30
BT-TS 800, TC-TS 2000	200	16
HES 200	200	30
RT-TS 920	205	16
RT-FF 1220 U	205	30

Maschine	D mm	d mm
BT-MS 210, BT-SM 2050, KGST 210, RT-SM 305 L, RT-TS 1221, TE-SM 2131, TE-SM 36/210, TE-MS 18/210, TC-TS 210, TC-MS 2112, TC-SM 2131/1 Dual	210	30
TE-SM 216, TC-SM 216, TC-MS 216	216	30
KGST 500	250	20
BT-MS 250 L, BT-SM 3100, BT-TS 1500 U, KGS 250, KGS 300 UG, KGS 301, KGS 330, KGT 500, KGT 550, KGTN 245, KGTM 250, RT-SM 430 U, RT-TS 1725 U, RT-TS 1825 U, RT-UD 1825, RT-XM 305 U, TKS 1500 ECO, TE-TS 250 UF, TE-CC 250 UF, TE-SM 2534 Dual, TC-TS 2025/3 eco, TC-TS 2025/2 U, TC-SM 2534/1 Dual, TC-MS 2513 L	250	30
TE-SM 254 Dual, TC-TS 2225 U, TC-TS 254 U, TC-TS 254 eco, TC-SM 2531/2 U, TC-SM 254	254	30
RT-SM 330 U	305	30
RT-CC 315 U, RT-TS 2031 U, RT-TS 2231 DU	315	30
BT-LC 400/1	400	30
BT-LC 500	450	30
BT-LC 700 D	700	30
Elektra Beckum		
Multi 180	200	30
KS 205	205	18
KS 210, GKS 255, P 200, PK 200, PK 220, UK 220 W, UK 220 E	210	30
Secanta	220	30
PK 250, PK 255, KGT 500, KGS 300, KGT 550, UK 330, KS 250	250	20
KGS 250, KGS 250 K, KGS 300, KGS 301, KGS 303, KGS 330, KGS 331, KGT 250, KGT 500, KGT 501, KGT 550, KS 250, KS 304, Multi 260, Multi 310, PK 250, PK 255, PK 2800, PK 3100, PK 4200, PK 6000, PKF 255, UK 250, UK 330	250	30
PK 300, PK 300 K, PKV 300 G	300	30
KS 304	304	30
1800, 2200, 2800, 3100, 4100, Combi und Standard HS 315, Combi HSG, TKHS 315, TK HS 315 E	315	30
TK 350	350	30
BKH 400, BKS 400, BKS 450, BS 3100 W, BS 4200, BS 5500 W	400	30
BKH 450, BKS 450, BS 6000 D, BS 8000 D	450	30
BKH 450, BS 6000 D, BS 8000 D	500	30
BW 400, BW 600, BW 700	600	30
BW 700, BW 750, BW 4000, BW 751	700	30

Elu / DeWalt		
MKK 26	86	12
MH 25, MH 25 K	100	12
DS 140 Double Schattenfugensäge	105	22
MHA 14 KA, MHA 18 KA	136	10
MH 151, MH 151/10, MHA 151	150	20
MH 18, MH 30, MH 82, MH 182, PS 174	150	30
MH 55, MH 155	170	30
MH 65	180	30
MH 165, MH 265	190	30
MH 30, MH 82, MH 182	215	30
ETS 41, PS 174, PS 274, PS 244 E	216	30
MH 85, MH 286	240	30
ETS 21, ETS 23, ETS 31, ETS 33, KSU 101, RAS 1251, RAS 1253, RKS 1251, RKS 1253, TGS 71, TGS 170, TGS 171, TGS 172, TGS 173, TGS 271, TGS 273	250	30

Maschinenübersicht

Maschine	D mm	d mm
EMTS 711	260	30
ETS 3001, ETS 3003, PS 374	300	30
EMS 705, PS 374	305	30
RKS 1603	350	30
MTS 24	355	25,4
RSA 133/25	500	30
Eumenia		
ML 50 L	220	30
Elumatec	D	d
KS 101, MGS 460	254	32
DG 163, RS 160, TS 161	280	32
KS 101, MGS 460	300	32
MGS 72/04, MGS 73/23	330	32
DG 79/03-05, DG 79/50, SA 73/25	330	32
DG 79/30-32, DG 79/51, MGS 72/30, MGS 73/33, SA 73/35	380	32
DG 102, DG 104, DG 140, MGS 105, MGS 461, SA 103/25	420	30
DG 142, MGS 142, SA 142	500	30
DG 204, DG 240, MGS 205	550	30
Emco		
Universal	200	15
Rex 2000, Super 1011	250	20
KS 80, MK 81	250	30
Eumenia		
M 50 L	220	30
Fein		
SSK 646, SSL 646	150	20
SSK 660	160	20
SSK 661	210	30
Felder		
KF 700	250	30
BF 6-26, BF 6-31, BF 6-41, BF 31, K 37, KFS 37	315	30
Felisatti		
TP 751	150	20
TP 756	160	20
TP 765	190	20
TP 781	230	30
T 84, T 85, T 87, T 770, T 771, T 777, T 777 B, T 777 CE, T 778, T 867 GS	250	20
M 74, M 75, M 76, M 77, T 84, T 85, T 87, T 88	250	30
T 82, T 83, T 91, T 91 CE, T 97 CE	300	30
Ferm		
FZT 250, FZT 250 EN	250	30

Maschine	D mm	d mm
Festool		
AUF 35-S3, AUF 35-S4	105	20
AUF 35-S2	120	20
AF 45 E, AXF 45	150	30
HK 55, HKC 55, TS 55, TS 55 R, TSC 55, ATF 55, AP 55, TS 55 EQ, TS 55 EBQ, TS 55 Q, TSC 55 Li, HKC 55 Li, HK 85	160	20
AAU, AU 50, AUP 50	160	30
AM 42 A, AM 42 S, AM 42 T, AMT 42 S, AT 55 B, AT 55 C, AT 55 E, ATU 42-S, AU 42 S, AUT 42 S, AXT 50 LA, AXT 55	170	30
AU 55 S, AU 60 P, AU 60 S, AUP 60 S, AUT 60 S	180	30
AP 65, AP 65 E, AP 65 E-FS, AP 65 EB, AP 65 EB-FS, AT 65, AT 65 E, AT 65 E-FS, AT 65 EB, AT 65 EB-FS	190	30
Precisio CS 50	190	FastFix
AD 65, AP 68 E, AP 65 S, AU 65 S, AUP 65 S, AUT 65 S, AXP 65, AXP 200	200	30
TS 75, TS 75 EBQ, TS 75 EBQ-FS, TS 75 EQ	210	30
Symmetric SYM 70, Kapex KS 60	216	30
AU 77 S	220	30
Precisio CS 70, CS 70 EB	225	30
AU 80 S	230	30
HK 85	230	30
AP 85, AP 85 E, AP 85 E-FS, AP 85 E-TS, AP 85 EB, AP 88, AP 88 E, AXP 85	240	30
AD 85, AD 100, AE 85, AE 88	250	30
TKS 80	254	30
Kapex KS 88, Kapex KS 120	260	30
AXP 130, AXP 132 E, BD 125	350	30
HK 132	350	30
BD 145, BD 145/1	400	30
BD 170	450	30
Fezer		
KG 20	200	18
KG 205	205	18
KG 25	250	32
KG 30	300	32
KG 40 S	400	32
AB 600	600	32
Flott / Flotjett / Kräku		
1000, 2000, Profi 3000	250	20
KS 1011, TKS 2011 D, TKS 2011 W, KS 2011 D, KS 2011 W, KS 2012, 3011, Profi 2000, Profi 2001, Profi 3011, Uni-Profi 2011	250	30
FKS 3000, KKS 305 M	315	30
Graule		
AKF F, AKF 4/200	200	40
AKF 2, AKF 4/250, AKF 6/250, KS, TS	250	40
85 N, AGL, AGT, AKF 6/300, Typ 85, ZS 85	300	40
Typ 135, ZS 135, ZS 135 N	350	40
Typ 170, ZS 170, ZS 170 N	420	40
ZS 200	520	50

Maschinenübersicht

Maschine	D mm	d mm
Güde		
GTK 721	205	18
GTK 800	205	20
GKS 1100 P, GRK 210/300, GUKS 2100, KT 210	210	30
GFO 1401	216	30
GKS 250 L, GKS 250 T, GRK 250/300, GRK 250/500	250	20
TK 2500 UG, GFO 1801	254	20
TK 2400 ECO	254	30
GTKS 315	315	30
GWS 400 Eco	400	30
GWS 450 Eco	450	30
FP 600 Plus, GWS 600 EC, GWS 600 HM, QWS 600	600	30
DTW 700, DWS 700, DWS 700 Z, FP 700 Plus, GWS 700, GWS 700 HM, GWS 700 EC, PRS 700/7 HMF, PTW 700/7 HMF, PWS 700/7 HMF	700	30
Haager		
HTK 200	200	30
HKGS 250, HMS 10 RA	250	20
GKS 250 HR, HBTS 10 A	250	30
HTK 300	300	30
Haffner		
RF 60	100	20
KSU 40	120	20
KSU 105, KSU 125	125	20
KSU 50	160	20
KSU 110	170	30
KSU 60, KSU 113	180	20
KSU 60 alt	180	30
GL 136	200	20
AKS	200	30
AS 75, KS 75, RS 75	210	30
140, KL 177, KL 178, KSU 118	220	30
HSU 85, KL 176, KS 85, KSU 85, SP 187, US 85	230	30
AKS, GS 1, GS 2W, GS 2 D, GS 150, GS 163, GS 165, GS 166, KL 140, SP 189, SP 195, SP 196, SP 197, SP 198, TGS 161, TGS 162, TGS 163, TGS 198	250	30
MK 251 B	250	32
950, GS 146, GS 147, GS 148, GS 155, GS 156, GS 157, GS 158, GS 165, GS 166, GS 183, GS 183 M, KS 120, KS 155, SP 221, SP 223, SP 224, TGS 168, TGS 169, TGS 200, TK 42, US 151	300	30
DGS 180, DGS 182, GSM 180, GSA 180	330	30
GS 159, GS 160	350	30
MK 350 Vario	350	32
DGS 123, DGS 124, DGS 180, DGS 181, DGS 182, DGS 184, DGS 184 E, DGS 188, DGS 185, GS 183, GS 184, GS 188 M, GS 188 P, GSA 184 E, KS 155, ZS 640, ZS 800	400	30
DGS 187, DGS 202, GS 161, GS 162, US 161	500	30
US 162	600	30

Maschine	D mm	d mm
Hanning		
TK 20 N, TK 20 S, TK 200, TK 300, ZK 205	200	16
HKS 250	250	16
3 VS, HTK 315/1.6, HTK 315/2.1, HTK 315/3.0, HTK 315/3 SV, HTK 315/4.0	315	30
Hanseatic		
PSC 160 D	160	20
Hilti		
WSC 55	160	20
SCW 22-A, SCM 22-A, SC 55W, WSC 55, WSC 255-KE	165	20
WSC 265-KE	180	20
SC 70W-A22, WSC 70-A, SCW 70, WSC 70	190	30
WSC 85	230	30
Hercules		
KG 205	205	18
TKS 250 UV	250	30
BK 315/1	315	30
HIKOKI (Hitachi)		
C 5 Y	125	20
C 5, FC 5, FC 5 SA	150	20
C 6, C 6 DA, C 60 A, FC 65 A, FC 6 SA	160	20
C1806DA, C18DBAL, C6MEY, C3606DA	165	20
C 6 BU, C 6 U, C 6 DD-Akku, FC 6 SB, C6BUM, C6U3	165	30
C 6 SA, PSU 6	170	30
C 7 U, C 7 BU, FC 7 SA, PSM 7, PSM 7 A, PSU 7, C1807DA, C7MFA, C7U3, C7BU3, C7BUM	190	30
C 8 U, C 8 FA, PSM 8, PSU 8	210	30
C 8 FC, C 8 FS, C8FSE, C8FSHE, C8FSHG	216	30
C 9 U, C9BU3, C9U3	235	30
PSM 9, PSM 9 A, PSU 9	240	30
U 210	250	30
C 10 FB, C 10 FCA, C 10 FCS, C 10 RA, C3610DRJ, C10RJ, C3610DRA	255	30
C12RSH2	305	30
C 13 U, PSU 13	335	30
C 15 FC	380	30
Holz-Her (Reich)		
Derby 2110, Mosquito 2111, Mosquito 2171	132	20
2260, 2270	140	20
2103, 2104, 2105, 2106, 2107, 2108, HKU 50	160	20
1563, 2115, 2266, 2271, 2281	170	30
2112, 2272, 2291, HKU 55	180	30
2114, 2116, 2117, 2119, 2126, 2127, 2269, 2282	190	30
2113, 2292, 2555, HK 201	200	30
2267, 2284, PKS 267	210	30
Leistensäge 2141	216	30
2267, 2274, 2279, 2284, HKU 75, PKS	220	30

Maschinenübersicht

Maschine	D mm	d mm
2118, 2120, 2171, 2279, 2293, 2294	230	30
2128, 2268, HKD 65	240	30
HKD 85, HKD 275, HKD 1212, PKS 1210, PKS 1211, PKS 1213, PKS 1225, PKS 1230	300/ 303	30
HKS 130, HKS 150, HKS 276	350	30
HKS 2136	380	30
HKS 155, HKS 277, HKS B 7 K, BTK 155	400	30

Jepson

8219	192	20
8200	200	25,4
8230N	230	25,4
9211 D, 9410 ND	255	25,4
9312 E, 9430	305	25,4
SHDC 8320	320	25,4
9314, 9435	355	25,4

Kity

626	150	20
510, 616, 617, 2617	180	15
0419, 7419, 0618, Kombi 2000, Kombi 5023, Junior 6	200	30
618	250	30
1609, 1619, 5619, 6619, 9619	270	30
819	315	30

Kress

CHKS 6050, CHKS 6055	160	20
CHKS 6060, 1400 HKS, 1500 KS, 1800 KSE	190	20

Lamello

Zeta, Top 20, Top 21, Classic	78	22
Zeta, Top 20, Top 21, Classic, Variocut	100	22
Zeta	100,9	22
Tanga 150, 1511	150	22
Tanga Swiss, 1811	180	22
Tanga Delta, Tanga DX200	200	22

Mafell

A 35, FS 35, KSS 300, KSP 40, KSS 40 18M bl, MF 26 cc, MF 26 cc 18M bl, KSS 300	120	20
SF 32, X 40, XE 40	125	20
MT 55 cc, MT 55 18M bl, PSS 3100 SE, MS 55, A 55, B 55, FU 50, KSP 55, KSP 55 F, KSS 330, KSS 400, KST 55, MKS 55, PS 52, PSS 3000, X 55, XE 55	160	20
KS 320	160	30
MT 55 cc	162	20
K 55 cc, K 55 18M bl, KSS 50 cc, KSS 50 18M bl	168	20
Erika 55	180	30
KSS 60 cc, KSS 60 18M bl, KSS 60 36B, K 65 cc, K 65 18M bl	185	20
ERIKA 60, KSP 65, KSP 65 F, MS 65, MKS 65	190	30

Maschine	D mm	d mm
B 65, X 72	200	30
AS 65, FUS 65	210	20
MS 75, MKS 75	210	30
ERIKA 70, MKS 85	225	30
KSP 85, KSP 85 FC	230	30
K 85, K 85 Ec, KSS 80 Ec/370	237	30
B 82	240	30
ERIKA 85, MS 85, MKS 85, MKS 85 S	250	30
A 85, Erika 65, FS 65, FU 585, FUS 85	280	30
Erika 70 L, Erika 70 K	290	30
Biberex, MKS 105, Monika, TFK 85 L, TKF 85 K	315	30
Biber, FS 85	320	30
MKS 130 Ec	330	30
MKS 125, MKS 125 E	355	30
MKS 145, MKS 145 Ec	370	30
BK 3, BKS 4, FS 130, FS 130 S, TD 3, VKS 1	400	30
MKS 165, MKS 165 Ec, FS 130 K	410	30
TDH 4, TDH 425	425	30
BK 4, BKV 4, BKS 5, FSG 165, MKS 185 Ec, TDH 5, TDH 450	450	30
BKV 5, BKS 6, TDH 5-170	500	30
FSG 200	550	30
FSG 240 K	640	30

ERIKA 85, MS 85, MKS 85, MKS 85 S	250	30
A 85, Erika 65, FS 65, FU 585, FUS 85	280	30
Erika 70 L, Erika 70 K	290	30
Biberex, MKS 105, Monika, TFK 85 L, TKF 85 K	315	30
Biber, FS 85	320	30
MKS 130 Ec	330	30
MKS 125, MKS 125 E	355	30
MKS 145, MKS 145 Ec	370	30
BK 3, BKS 4, FS 130, FS 130 S, TD 3, VKS 1	400	30
MKS 165, MKS 165 Ec, FS 130 K	410	30
TDH 4, TDH 425	425	30
BK 4, BKV 4, BKS 5, FSG 165, MKS 185 Ec, TDH 5, TDH 450	450	30
BKV 5, BKS 6, TDH 5-170	500	30
FSG 200	550	30
FSG 240 K	640	30

Makita

HS301DZ	85	15
DSS501(Z)	136	20
4341 S, BTK 0, KS 0852 S, 61+2, 52 S, DCS553Z, DCS551RTJ	150	20
5600 NB, 5600 RDW	160	20
DHS630(Z), DHS660(Z), DHS680(Z), DHS661(ZU), DSP600(ZJ), DLS600(Z), HS6101(J1), HS6601(J), 167, 0846 S, 0946 S, 5600 BR, 5603 R, 5604 R, TK 1256, KS 1155, KST 1157 S, KSTE 1357 S-Signal, SBTk 1, SR 1600, SP6000, DSP601	165	20
5500 S, 5800 B, 5801 B, 6317 S	180	20
5800 BR, SR 1800	185	20
DRS780	185	30
4346 S, KS 65, KS 1266 S, KS 1468, KS 4345 S, KSE 1668, TK 5348, DLS713RTA, DLS713(N/NZ), DLS714(Z/N), LS0714BN	190	20
5703 R, 5705 R, 5017 RKB, DHS710ZJ, HS7101(J1), HS7601J, HS7611, DHS782, DHS783	190	30
Radial-Eudora 5700	200	25
LS 0810, SR 2100	210	25
KGS E 1670 S, KSE 1678 S	210	30
LS0815FL	216	30
6322 S	220	30
SR 2300, SR 5900 B, SR 5900 BR, N5900(BJ)	235	25
5903R, DHS900	235	30
KS 1785, KS 6323 S	240	30

Maschinenübersicht

Maschine	D mm	d mm
MLS100(N)	255	30
LS 1013, LS 1014	260	25
DLS111(ZU), LS1018L, LS1019L, 2704N, MLT100(X/NX1), LF1000, LH1040F	260	30
SR 2600	266	25
5103R, SR 2600, HS0600	270	30
LS1219L, LH1201FL, DLS211	305	30
2712	315	30
5100 BR	335	25
5143R	355	30
Metabo		
F 0520	100	22
4340 S, BHK 2, BHK 3	140	13
4345 S	140	20
4341 S, BTK 0, 61 + 2, KS 52, KS 0846 S, KS 0852 S	150	20
KS 55, KS 55 FS; KSE 55 Vario Plus	160	20
KS 18 LTX, BTK 1, KS 1155 S, Magnum TK 1256, KT 18 LTX, MKS 18 LTX	165	20
6317 S	180	20
KS 655, KS 1266, KS 1468 S, KS 4345 S, KS 4346 S, KS 5348, KSE 1668, Robert	190	20
KS 66, KS 66 Plus, KSE 68 Plus	190	30
KGSE 1670, KSE 1678 S-Signal, Magnum TK 1066, TKU 225	210	30
KS 18 LTX 216, KGS 18 LTX 216, KS 216 M, KGS 216 M, KGSV 216 M, KGSV 72 Xact, TS 216	216	30
UK 290, UK 333, 6322 S	220	30
KS 85 FS	235	30
KS 1785 S, KS 6323 S	240	30
TK 1633, TKU 1633, TKU 1693	250	30
TS 36-18 LTX BL 254, KGS 254 M, KGS 254 Plus, KGS 254 I Plus, TS 254 (M)	254	30
KS 305 M, KGS 305 M, KGT 305 M	305	30
KGS 315 Plus, TKHS 315 (C/M), TK 1688, TK 1688 D	315	30
BKS 400 Plus	400	30
BKS 450 Plus	450	30
Panasonic		
EY 3501	110	20
EY 3530	135	20
Perles		
25 S	100	12
SC 47 C	140	20
KS 50, Peugeot, SC 53 C	150	20
FIP 50 S	180	20
KS 85	230	30
Protool		
CSP 55-2, CSP 56 EQ, CSP 56 Q, CSP 68	160	20
CSP 68 E	190	30
CSP 85	240	30

Maschine	D mm	d mm
Robland		
K 210 - 260	240	30
X 260	250	30
K 310, X 310	300	30
Rockwell		
346, 63416	170	16
315, 4500, 63417	184	16
368, 63418	220	20
Scheer		
HM 5, HM 6	100	22
MS 50	150	16
MS 45, MS 45 E	150	20
FM	160	16
MS 55	160	20
FM	180	16
MS 65, MKS 65	190	30
MS 70	200	30
MS 80	220	30
MS 85	230	30
FM 10, A 3100, A 4200	240	30
Scheppach		
PL45	145	20
PL55	160	20
KG 205	205	18
TS 2000	200	30
HM80LXU, PL 75	210	30
Capas 1, Capas 2, HM90SL, HM216	216	30
KG 250, TKG 250, TS 2500	250	20
KSE 250, TS 2500, KG 260, TKG 260, KG 280, TKG 280	250	30
HM100LXU, HM120L	254	30
HM254	255	30
Forsa 3.0, Precisa 4.0	270	30
Capas 3, TKG 305 E, HM140 L,	305	30
TS 315 GT, TS 400, TS 4010, TKU, HS120c, TS310, Precisa 6.0, Forsa 4.0, Forsa 4.1, Forsa 8.0, Forsa 9.0	315	30
BSH 400	400	30
BSH 500, Structo 5.0	500	30
Skil		
22501 B	125	13
5140 A, 5140 B, 5240	130	16
532	140	13
533, 553	150	13
5246	150	16
1800 H, 1850 H	150	20
416 H, 534, 536, 552 B, 1408 H, 1409 H, 1410 H, 1440 H, 5750 A	160	16

Maschinenübersicht

Maschine	D mm	d mm
77 U, 537 U, 553 B, 553 H, 559 U, 574 U, 599 U, 857	184	16
1865, 1866, 5266, 5565, 5566, 5666, 5866 A	190	16
1899, 1965 U, 1986	190	30
554 B, 554 H, 825, 858	210	16
1524 H, 1873 H	210	30
555 H	230	16
1525 H, 1886 H, 1985 U	230	30
1523 H, 1526 H, 1899 H	260	30
Stayer		
CP 50	150	20
KS 700, SC 205, TKS 2000	205	18
SC 250, SC 251, SCU 75	250	20
SC 260, SCE 1610, SLL 250	250	30
TD 305	305	25,4
TIP		
HKS 160	160	20
HKS 200	200	16
TKS 250	250	15,8
TGS 250	250	25,4
Ulmia		
1409 B	160	16
1706, 1708	200	30
1710 S, 1710 R	250	30
kombinierte Maschinen	300	30
Wegoma		
TB 204	105	22
HS 50	150	20
TS 250	250	30
S 4 D, S 4 W	350	30
TS 400	400	30

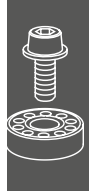
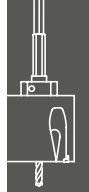
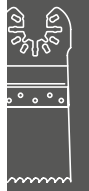

Gesamtübersicht blueline-Kreissägeblätter

D mm	B mm	b mm	d mm	NL/TK mm	Z	Zahnform	Kategorie	Bestell-Nr.	Preis
70	2,8 - 3,6	4,00	20	Felder	9 + 9	W	Vorritzer	9126A.070.09-09.20	56,50 €
78	3,00	2,00 / 3,00	22	4/4,5-8,2/36	4	W	Lamellen	9147C.078.04.22	61,40 €
80	3,1 - 4,3	2,20	20		20	F, kon.	Vorritzer	9126B.080.20.20	43,20 €
80	2,8 - 3,6	4,00	20		10 + 10	W	Vorritzer	9126A.080.10-10.20	57,40 €
85	1,10	0,70	15		20	W	Handkreissäge	9147.085.20.15	27,60 €
85	1,50	1,00	15		30	FT, neg.	Aluminium	9142.085.30.15	29,20 €
86	2,60	1,60	12		12	W	Handkreissäge	9147.086.12.12	19,10 €
100	3,97	2,80	22		6	WF	Lamellen	9147C.100.06.22A	23,70 €
100	4,00	2,60	22		6	W	Lamellen	9147C.100.06.22C	23,70 €
100	4,00	3,00 / 4,00	22	4/4,5-8,2/36	6	WF	Lamellen	9147C.100.06.22B	87,00 €
100	3,97	2,80	22		9	WF	Lamellen	9147C.100.09.22	30,30 €
100	2,60	1,60	12		12	W	Handkreissäge	9147.100.12.12	19,80 €
100	3,1 - 4,3	2,20	20		20	F, kon.	Vorritzer	9126B.100.20.20	43,20 €
100	2,40	1,60	22	2/4,5/30 + 4/5,0-8,2/36	20	W	Renovierung	9147B.100.20.22	44,60 €
100	3,1 - 4,3	2,20	22		20	F, kon.	Vorritzer	9126B.100.20.22	43,20 €
100	2,60	1,60	12		30	W	Handkreissäge	9147.100.30.12	27,70 €
100	2,8 - 3,6	4,00	20		12 + 12	W	Vorritzer	9126A.100.12-12.20	57,40 €
100	2,8 - 3,6	4,00	22		12 + 12	W	Vorritzer	9126A.100.12-12.22	57,40 €
100,9	7,00	3,00 / 4,00	22	4/4,5-8,2/36	3	P	Lamellen	9147C.100.03.22	122,60 €
105	2,60	1,60	20		30	W	Handkreissäge	9147.105.30.20	28,10 €
105	2,60	1,60	22		30	W	Handkreissäge	9147.105.30.22	28,10 €
120	2,40	1,60	20/30		4	F, SDB, neg.	Diamant	7118.120.04.20	68,70 €
120	2,40	1,60	20/30		8	F, SDB, neg.	Diamant	7118.120.08.20	101,50 €
120	1,80	1,20	20		12	W	Handkreissäge	9147.120.12.20	19,00 €
120	3,35	2,20	20		20	W	Vorritzer	9126C.120.20.20	32,90 €
120	3,35	2,20	22		20	W	Vorritzer	9126C.120.20.22	32,90 €
120	1,80	1,20	20		24	W	Handkreissäge	9147.120.24.20	23,40 €
120	3,1 - 4,3	2,20	20		24	F, kon.	Vorritzer	9126B.120.24.20	43,20 €
120	3,1 - 4,3	2,20	22		24	F, kon.	Vorritzer	9126B.120.24.22	43,20 €
120	1,80	1,20	20		30	W/Fa	Dry-Cut	9156.120.30.20	33,20 €
120	2,60	1,60	20		30	W	Handkreissäge	9147.120.30.20	28,70 €
120	1,80	1,20	20		34	FT, neg.	Aluminium	9142.120.34.20-B18	32,20 €
120	2,80	2,00	20		34	FT, neg.	Aluminium	9142.120.34.20-B28	33,40 €
120	1,80	1,20	20		40	FT	Handkreissäge	9147.120.40.20	36,10 €
120	2,8 - 3,6	4,00	20		12 + 12	W	Vorritzer	9126A.120.12-12.20	57,40 €
120	2,8 - 3,6	4,00	22		12 + 12	W	Vorritzer	9126A.120.12-12.22	57,40 €
120	2,8 - 3,8	4,00	22	Martin	12 + 12	W	Vorritzer	9126A.120.12-12.22M	68,90 €
120	2,8 - 3,8	4,00	50	Altendorf Rapido	12 + 12	W	Vorritzer	9126A.120.12-12.50A	68,90 €
125	2,60	1,60	12,75	2/6,5/76	12	W	Handkreissäge	9147.125.12.12	19,80 €
125	2,60	1,60	20	2/6/32	12	W	Handkreissäge	9147.125.12.20	19,80 €
125	3,1 - 4,3	2,20	20		24	F, kon.	Vorritzer	9126B.125.24.20	43,20 €
125	3,1 - 4,3	2,20	22		24	F, kon.	Vorritzer	9126B.125.24.22	43,20 €
125	2,60	1,60	12,75	2/6,5/76	30	W	Handkreissäge	9147.125.30.12	28,10 €
125	2,60	1,60	20	2/6/32	30	W	Handkreissäge	9147.125.30.20	28,10 €
125	2,8 - 3,6	4,00	20		12 + 12	W	Vorritzer	9126A.125.12-12.20	57,40 €
125	2,8 - 3,6	4,00	22		12 + 12	W	Vorritzer	9126A.125.12-12.22	57,40 €
130	2,60	1,60	16		24	W	Handkreissäge	9147.130.24.16	23,40 €
130	2,60	1,60	20		24	W	Handkreissäge	9147.130.24.20	23,40 €
130	2,60	1,60	16		36	W	Handkreissäge	9147.130.36.16	31,40 €
130	2,60	1,60	20		36	W	Handkreissäge	9147.130.36.20	31,40 €
132	2,60	1,60	20		12	W	Handkreissäge	9147.132.12.20	19,80 €
134	2,60	1,60	20		24	W	Handkreissäge	9147.134.24.20	23,80 €
134	2,60	1,60	20		36	W	Handkreissäge	9147.134.36.20	30,40 €

Alle Preise zuzüglich Mehrwertsteuer.

Gesamtübersicht blueline-Kreissägeblätter

D mm	B mm	b mm	d mm	NL/TK mm	Z	Zahnform	Kategorie	Bestell-Nr.	Preis
136	2,40	1,60	20/30		4	F, SDB, neg.	Diamant	7118.136.04.20	68,70 €
136	2,40	1,60	20/30		8	F, SDB, neg.	Diamant	7118.136.08.20	101,50 €
136	1,50	1,10	10		16	W	Handkreissäge	9147.136.16.10	19,40 €
136	1,50	1,00	20		16	W	Handkreissäge	9147.136.16.20	19,40 €
136	1,50	1,10	10		24	W	Handkreissäge	9147.136.24.10	21,90 €
136	1,50	1,00	20		24	W	Handkreissäge	9147.136.24.20	21,90 €
136	1,50	1,20	20		30	W/Fa	Dry-Cut	9156.136.30.20	34,00 €
136	1,50	1,00	20		36	FT, neg.	Sandwich	9154.136.36.20	44,20 €
136	1,50	1,00	20	2/6/32	40	FT, neg.	Aluminium	9142.136.40.20-B15	38,50 €
136	2,80	2,00	20	2/6/32	40	FT, neg.	Aluminium	9142.136.40.20-B28	39,00 €
140	2,60	1,60	12,75	2/6,5/88	12	W	Handkreissäge	9147.140.12.12	20,50 €
140	2,60	1,60	13		12	W	Handkreissäge	9147.140.12.13	20,50 €
140	2,40	1,40	20	2/6/32	12	W	Handkreissäge	9147.140.12.20-B24	20,30 €
140	2,60	1,60	20	2/6/32	12	W	Handkreissäge	9147.140.12.20-B26	20,50 €
140	2,60	1,60	12,75	2/6,5/88	24	W	Handkreissäge	9147.140.24.12	23,50 €
140	1,80	1,30	20	2/6/32	24	W	Handkreissäge	9147.140.24.20-B18	23,10 €
140	2,60	1,60	20	2/6/32	24	W	Handkreissäge	9147.140.24.20-B26	23,50 €
140	2,60	1,60	20	2/6/32	30	W	Handkreissäge	9147.140.30.20	28,80 €
140	2,60	1,60	12,75	2/6,5/88	36	W	Handkreissäge	9147.140.36.12	33,10 €
140	1,80	1,30	20	2/6/32	36	W	Handkreissäge	9147.140.36.20	32,70 €
140	1,80	1,30	20	2/6/32	42	FT, neg.	Aluminium	9142.140.42.20	40,00 €
140	1,80	1,30	20	2/6/32	42	W	Handkreissäge	9147.140.42.20	37,00 €
140		1,20	20	2/6/32	100	NV-B	CS	9152.140.100.20	15,40 €
140	2,8 - 3,8	4,00	36	Martin	12 + 12	W	Vorritzer	9126A.140.12-12.36M	68,90 €
150	2,60	1,60	16		12	W	Handkreissäge	9147.150.12.16	20,50 €
150	2,40	1,60	22	2/4,5/30 + 4/5,0-8,2/36	12	W	Renovierung	9147B.150.12.22	39,00 €
150	2,60	1,60	30	2/7/42	12	W	Handkreissäge	9147.150.12.30	20,50 €
150	2,40	1,80	25,4	2/4,5/36 + 2/4,5/40	16	T	Renovierung	9147B.150.16.25	42,40 €
150	2,60	1,60	20	2/6/32	18	W	Handkreissäge	9147.150.18.20	22,80 €
150	2,20	1,80	25,4	2/4,5/36 + 2/4,5/40	18	W/Fa	Renovierung	9147B.150.18.25	44,60 €
150	2,40	1,60	22	2/4,5/30 + 4/5,0-8,2/36	24	W	Renovierung	9147B.150.24.22	49,10 €
150	2,00	1,60	22	2/4,5/30 + 4/5,0-8,2/36	26	F	Renovierung	9147B.150.26.22	50,20 €
150	2,60	1,60	16		30	W	Handkreissäge	9147.150.30.16	28,00 €
150	2,00	1,60	20	2/6/32	30	W/Fa	Dry-Cut	9156.150.30.20	34,60 €
150	2,60	1,60	20	2/6/32	30	W	Handkreissäge	9147.150.30.20	28,00 €
150	2,60	1,60	30	2/7/42	30	W	Handkreissäge	9147.150.30.30	28,00 €
150	2,20	1,80	25,4	2/4,5/36 + 2/4,5/40	36	W/Fa	Renovierung	9147B.150.36.25	61,40 €
150	2,00	1,60	20		42	FT, neg.	Sandwich	9154.150.42.20	46,20 €
150	2,80	2,00	20	2/6/32	42	FT, neg.	Aluminium	9142.150.42.20	41,90 €
150	2,60	1,60	16		48	W	Handkreissäge	9147.150.48.16	39,70 €
150	2,60	1,60	20	2/6/32	48	W	Handkreissäge	9147.150.48.20	39,70 €
150	2,60	1,60	30	2/7/42	48	W	Handkreissäge	9147.150.48.30	39,70 €
150		1,20	16		100	NV-B	CS	9152.150.100.16	16,00 €
150		1,20	20	2/6/32	100	NV-B	CS	9152.150.100.20	16,00 €
160	1,80	1,20	20		4	F, SDB, neg.	Diamant	7118.160.04.20-B18	68,70 €
160	2,40	1,60	20		4	F, SDB, neg.	Diamant	7118.160.04.20-B24	70,70 €
160	1,80	1,20	30		4	F, SDB, neg.	Diamant	7118.160.04.30-B18	68,70 €
160	2,40	1,60	30		4	F, SDB, neg.	Diamant	7118.160.04.30-B24	70,70 €
160	2,40	1,60	20		8	F, SDB, neg.	Diamant	7118.160.08.20	103,50 €
160	2,40	1,60	30		8	F, SDB, neg.	Diamant	7118.160.08.30	103,50 €
160	2,60	1,60	16	2/6/33	12	W	Handkreissäge	9147.160.12.16	20,50 €
160	1,50	1,00	20	2/6/32	12	W	Handkreissäge	9147.160.12.20-B15	20,50 €
160	1,80	1,20	20	2/6/32	12	W	Handkreissäge	9147.160.12.20-B18	20,50 €

Gesamtübersicht blueline-Kreissägeblätter

D mm	B mm	b mm	d mm	NL/TK mm	Z	Zahnform	Kategorie	Bestell-Nr.	Preis
160	2,20	1,80	20	2/6/32	12	W	Handkreissäge	9147.160.12.20-B22	20,50 €
160	2,40	1,60	20		12	F, SDB, neg.	Diamant	7118.160.12.20	159,80 €
160	2,60	1,60	20	2/6/32	12	W	Handkreissäge	9147.160.12.20-B26	20,50 €
NEU	160	2,60	1,60	20	12	T	Bau	9150.160.12.20	20,20 €
NEU	160	2,40	1,60	30	12	F, SDB, neg.	Diamant	7118.160.12.30	159,80 €
160	2,60	1,60	30	2/7/42	12	W	Handkreissäge	9147.160.12.30	20,50 €
160	2,60	1,60	30	2/7/42	12	T	Bau	9150.160.12.30	20,20 €
160	2,00	1,20	20	2/6/32	14	W	Handkreissäge	9147.160.14.20	22,10 €
160	1,60	1,10	20	2/6/32	16	F/Fa	Handkreissäge	9147.160.16.20-B16	23,00 €
160	1,80	1,20	20	2/6/32	16	W	Handkreissäge	9147.160.16.20-B18	22,30 €
160	2,40	1,60	20		16	F, SDB, neg.	Diamant	7118.160.16.20	204,10 €
NEU	160	2,40	1,60	30	16	F, SDB, neg.	Diamant	7118.160.16.30	204,10 €
160	1,80	1,20	20	2/6/32	18	W	Handkreissäge	9147.160.18.20-B18	23,80 €
160	2,20	1,60	20	2/6/32	18	W	Handkreissäge	9147.160.18.20-B22	23,80 €
160	2,60	1,60	16	2/6/33	24	W	Handkreissäge	9147.160.24.16	25,10 €
NEU	160	1,50	1,00	20	24	W	Handkreissäge	9147.160.24.20-B15	23,10 €
160	1,80	1,20	20	2/6/32	24	W	Handkreissäge	9147.160.24.20-B18	23,10 €
160	2,00	1,20	20	2/6/32	24	W	Handkreissäge	9147.160.24.20-B20	24,10 €
160	2,40	1,60	20		24	F, SDB, neg.	Diamant	7118.160.24.20	268,80 €
160	2,60	1,60	20	2/6/32	24	W	Handkreissäge	9147.160.24.20-B26	25,10 €
NEU	160	2,40	1,60	30	24	F, SDB, neg.	Diamant	7118.160.24.30	268,80 €
160	2,60	1,60	30	2/7/42	24	W	Handkreissäge	9147.160.24.30	25,10 €
NEU	160	1,80	1,20	20	28	W	Handkreissäge	9147.160.28.20-B18	26,30 €
160	2,20	1,80	20	2/6/32	28	W	Handkreissäge	9147.160.28.20-B22	26,70 €
160	2,00	1,60	20	2/6/32	30	W/Fa	Dry-Cut	9156.160.30.20	34,90 €
160	2,60	1,60	20	2/6/32	30	W	Handkreissäge	9147.160.30.20	28,80 €
160	1,80	1,20	20	2/6/32	32	W	Handkreissäge	9147.160.32.20	29,50 €
160	2,80	1,80	20	2/6/32	34	HD	Holzwerkstoff	9125.160.34.20	48,70 €
160	2,60	1,60	16	2/6/33	36	W	Handkreissäge	9147.160.36.16	33,40 €
NEU	160	1,50	1,00	20	36	W	Handkreissäge	9147.160.36.20-B15	32,90 €
160	2,60	1,60	20	2/6/32	36	W	Handkreissäge	9147.160.36.20-B26	33,40 €
160	2,60	1,60	30	2/7/42	36	W	Handkreissäge	9147.160.36.30	33,40 €
NEU	160	1,80	1,20	20	42	WD	Handkreissäge	9147.160.42.20	34,20 €
160	2,00	1,60	20	2/6/32	42	FT, neg.	Sandwich	9154.160.42.20	46,50 €
160	2,80	2,00	20	2/6/32	42	FT, neg.	Aluminium	9142.160.42.20	43,30 €
160	2,60	1,60	16	2/6/33	48	W	Handkreissäge	9147.160.48.16	37,40 €
NEU	160	1,50	1,00	20	48	W	Handkreissäge	9147.160.48.20-B15	34,50 €
160	1,80	1,20	20	2/6/32	48	FT	Handkreissäge	9147.160.48.20-B18	36,20 €
160	1,80	1,20	20	2/6/32	48	W	Handkreissäge	9147.160.48.20B	34,70 €
160	2,20	1,60	20	2/6/32	48	FT	Handkreissäge	9147.160.48.20A	37,20 €
160	2,20	1,80	20	2/6/32	48	W	Handkreissäge	9147.160.48.20-B22	35,20 €
160	2,60	1,60	20	2/6/32	48	W	Handkreissäge	9147.160.48.20-B26	37,40 €
160	2,60	1,60	30	2/7/42	48	W	Handkreissäge	9147.160.48.30	37,40 €
NEU	160	1,80	1,20	20	52	F/FA, neg.	Aluminium	9142.160.52.20-B18	47,50 €
NEU	160	1,80	1,20	20	52	FT	Handkreissäge	9147.160.52.20	40,90 €
160	2,20	1,60	20	2/6/32	52	FT, neg.	Aluminium	9142.160.52.20-B22	48,00 €
160	2,00	1,20	20	2/6/32	54	W	Handkreissäge	9147.160.54.20	45,10 €
160	2,40	1,60	20	2/6/32	54	W/Fa neg., AW	Kunststoff dünn	9618.160.54.20	56,40 €
160	1,80	1,20	20	2/6/32	56	FT	Handkreissäge	9147.160.56.20	45,60 €
160	2,80	2,00	20	2/6/32	56	FT, neg.	Aluminium	9142.160.56.20	52,00 €
160	1,20	0,80	30		60	W	Handkreissäge	9147.160.60.30	56,20 €
160		1,20	16		100	NV-B	CS	9152.160.100.16	17,20 €
160		1,20	20	2/6/32	100	NV-B	CS	9152.160.100.20	17,20 €

Alle Preise zuzüglich Mehrwertsteuer.

Gesamtübersicht blueline-Kreissägeblätter

D mm	B mm	b mm	d mm	NL/TK mm	Z	Zahnform	Kategorie	Bestell-Nr.	Preis
162	1,80	1,20	20	2/6/32	30	W/Fa	Dry-Cut	9156.162.30.20	35,10 €
162	1,80	1,20	20	2/6/32	48	W	Handkreissäge	9147.162.48.20A	37,40 €
162	1,80	1,20	20		48	FT	Handkreissäge	9147.162.48.20B	38,60 €
162	1,80	1,20	20	2/6/32	52	FT, neg.	Aluminium	9142.162.52.20	43,60 €
165	2,40	1,60	20		4	F, SDB, neg.	Diamant	7118.165.04.20	70,70 €
165	2,40	1,60	20		8	F, SDB, neg.	Diamant	7118.165.08.20	103,50 €
165	2,60	1,60	16	2/6/33	12	W	Handkreissäge	9147.165.12.16	20,90 €
165	1,50	1,00	20		12	W	Handkreissäge	9147.165.12.20-B15	20,90 €
165	2,40	1,40	20		12	W	Handkreissäge	9147.165.12.20-B24	20,90 €
165	2,00	1,10	20		14	W	Handkreissäge	9147.165.14.20	22,70 €
165	1,80	1,30	20		20	W	Handkreissäge	9147.165.20.20	23,50 €
165	1,50	1,10	10		24	W	Handkreissäge	9147.165.24.10	23,90 €
165	2,60	1,60	16	2/6/33	24	W	Handkreissäge	9147.165.24.16	23,90 €
165	1,50	1,00	20		24	W	Handkreissäge	9147.165.24.20-B15	23,90 €
165	2,00	1,10	20	2/6/32	24	W	Handkreissäge	9147.165.24.20-B20	23,90 €
165	2,40	1,40	20		24	W	Handkreissäge	9147.165.24.20-B24	23,90 €
165	2,60	1,60	30		24	W	Handkreissäge	9147.165.24.30	23,90 €
165	2,60	1,60	16	2/6/33	30	W	Handkreissäge	9147.165.30.16	28,80 €
165	1,50	1,20	20		30	W/Fa	Dry-Cut	9156.165.30.20	35,50 €
165	2,60	1,60	20		30	W	Handkreissäge	9147.165.30.20	28,80 €
165	1,80	1,30	20		32	W	Handkreissäge	9147.165.32.20	30,00 €
165	1,50	1,00	20		36	W	Handkreissäge	9147.165.36.20	32,10 €
165	2,60	1,60	30		36	W	Handkreissäge	9147.165.36.30	32,10 €
165	1,60	1,20	20		40	W/Fa	Dry-Cut	9156.165.40.20	44,50 €
165	1,50	1,00	20	2/6/32	42	FT, neg.	Aluminium	9142.165.42.20	41,50 €
165	2,00	1,60	20		42	FT, neg.	Sandwich	9154.165.42.20	47,20 €
165	1,50	1,10	10		48	W	Handkreissäge	9147.165.48.10	40,20 €
165	1,50	1,00	20		48	W	Handkreissäge	9147.165.48.20-B15	40,20 €
165	1,80	1,30	20		48	W	Handkreissäge	9147.165.48.20-B18	40,20 €
165	1,80	1,30	20		48	FT	Handkreissäge	9147.165.48.20A	41,00 €
165	2,30	1,80	20		48	W	Handkreissäge	9147.165.48.20-B23	40,20 €
165	2,40	1,40	20		48	W	Handkreissäge	9147.165.48.20-B24	40,20 €
165	2,60	1,60	30		48	W	Handkreissäge	9147.165.48.30	40,20 €
165	2,60	1,60	30	2/7/42	52	FT, neg.	Aluminium	9142.165.52.30	44,30 €
165	1,50	1,00	20	2/6/32	54	FT, neg.	Aluminium	9142.165.54.20	44,60 €
165	2,00	1,10	20	2/6/32	54	W	Handkreissäge	9147.165.54.20	47,80 €
165	1,80	1,30	20	2/6/32	56	FT, neg.	Aluminium	9142.165.56.20	46,50 €
165	1,90	1,40	20		64	W, neg.	Kappsäge	9118.165.64.20	46,30 €
168	1,80	1,20	20		16	W	Handkreissäge	9147.168.16.20	22,20 €
168	1,80	1,20	20		24	W	Handkreissäge	9147.168.24.20	24,30 €
168	2,00	1,60	20		30	W/Fa	Dry-Cut	9156.168.30.20	36,20 €
168	1,80	1,20	20		32	W	Handkreissäge	9147.168.32.20	30,30 €
168	1,80	1,20	20		54	FT, neg.	Aluminium	9142.168.54.20	44,80 €
168	1,80	1,20	20		56	W	Handkreissäge	9147.168.56.20	47,80 €
170	2,60	1,60	30	2/7/42	12	W	Handkreissäge	9147.170.12.30	20,70 €
170	2,40	1,80	25,4	2/4,5/36 + 2/4,5/40	18	T	Renovierung	9147B.170.18.25	48,00 €
170	2,20	1,80	25,4	2/4,5/36 + 2/4,5/40	20	W/Fa	Renovierung	9147B.170.20.25	50,20 €
170	2,60	1,60	30	2/7/42	24	W	Handkreissäge	9147.170.24.30	26,30 €
170	2,60	1,60	30	2/7/42	30	W	Handkreissäge	9147.170.30.30	29,00 €
170	2,60	1,60	30	2/7/42	48	W	Handkreissäge	9147.170.48.30	42,10 €
180	2,80	1,80	20	2/6/32	12	W	Handkreissäge	9147.180.12.20	25,20 €
180	2,40	1,60	22	2/4,5/30 + 4/5,0-8,2/36	12	W	Renovierung	9147B.180.12.22	42,40 €
180	2,80	1,80	30	2/7/42	12	W	Handkreissäge	9147.180.12.30	25,20 €

Gesamtübersicht blueline-Kreissägeblätter

D mm	B mm	b mm	d mm	NL/TK mm	Z	Zahnform	Kategorie	Bestell-Nr.	Preis
180	2,00	1,40	20		14	W	Handkreissäge	9147.180.14.20	25,70 €
180	2,80	1,80	16	2/6/33	24	W	Handkreissäge	9147.180.24.16	26,30 €
180	2,00	1,40	20		24	W	Handkreissäge	9147.180.24.20-B20	26,10 €
180	2,80	1,80	20	2/6/32	24	W	Handkreissäge	9147.180.24.20-B28	26,30 €
180	2,40	1,60	22	2/4,5/30 + 4/5,0-8,2/36	24	W	Renovierung	9147B.180.24.22A	52,50 €
180	2,40	1,80	22	2/4,5/30 + 4/4,6-8,2/36	24	T	Renovierung	9147B.180.24.22B	53,60 €
180	2,80	1,80	30	2/7/42	24	W	Handkreissäge	9147.180.24.30	26,30 €
180	2,80	1,80	16	2/6/33	30	W	Handkreissäge	9147.180.30.16	29,00 €
180	2,80	1,80	20	2/6/32	30	W	Handkreissäge	9147.180.30.20	29,00 €
180	2,00	1,20	30	2/7/42	30	W	Handkreissäge	9147.180.30.30-B20	29,00 €
180	2,80	1,80	30	2/7/42	30	W	Handkreissäge	9147.180.30.30-B28	29,00 €
180	2,00	1,60	30	2/7/42	34	W/Fa	Dry-Cut	9156.180.34.30	38,80 €
180	2,80	1,80	20	2/6/32	42	W	Handkreissäge	9147.180.42.20	36,70 €
180	2,80	2,00	20	2/6/32	48	FT, neg.	Aluminium	9142.180.48.20	48,90 €
180	2,80	2,00	30	2/7/42	48	FT, neg.	Aluminium	9142.180.48.30	48,90 €
180	2,80	1,80	16	2/6/33	54	W	Handkreissäge	9147.180.54.16	44,00 €
180	2,00	1,40	20		54	W	Handkreissäge	9147.180.54.20-B20	43,30 €
180	2,80	1,80	20	2/6/32	54	W	Handkreissäge	9147.180.54.20-B28	44,00 €
180	2,00	1,60	30		54	FT, neg.	Sandwich	9154.180.54.30	51,70 €
180	2,00	1,20	30	2/7/42	56	W	Handkreissäge	9147.180.56.30	44,40 €
180	1,20	0,80	30		60	W	Handkreissäge	9147.180.60.30	57,50 €
180		1,40	20	2/6/32	100	NV-B	CS	9152.180.100.20	19,00 €
180	2,8 - 3,8	4,40	50	Altendorf Rapido	18 + 18	W	Vorritzer	9126A.180.18-18.50A	89,60 €
184	2,60	1,60	20		18	W	Handkreissäge	9147.184.18.20	23,80 €
184	1,60	1,00	20		24	W	Handkreissäge	9147.184.24.20-B16	25,50 €
184	1,80	1,20	20		24	W	Handkreissäge	9147.184.24.20-B18	25,50 €
184	2,80	1,80	16		30	W	Handkreissäge	9147.184.30.16	29,30 €
184	2,60	1,60	20		30	W	Handkreissäge	9147.184.30.20	29,30 €
184	2,60	1,60	16		48	W	Handkreissäge	9147.184.48.16	41,10 €
184	1,60	1,00	20		48	W	Handkreissäge	9147.184.48.20-B16	41,10 €
184	2,60	1,60	20		48	W	Handkreissäge	9147.184.48.20-B26	41,10 €
184	1,80	1,20	20		54	FT, neg.	Aluminium	9142.184.54.20	46,40 €
184		1,40	16		100	NV-B	CS	9152.184.100.16	19,00 €
185	2,40	1,60	15,87	1/4/39,87	4	F, SDB, neg.	Diamant	7118.185.04.15	74,40 €
185	2,40	1,60	15,87	1/4/39,87	8	F, SDB, neg.	Diamant	7118.185.08.15	107,80 €
185	1,80	1,20	20		16	W	Handkreissäge	9147.185.16.20-B18	24,00 €
185	2,40	1,40	20		16	W	Handkreissäge	9147.185.16.20-B24	24,00 €
185	2,40	1,40	20		24	W	Handkreissäge	9147.185.24.20	26,30 €
185	1,80	1,20	20		32	W	Handkreissäge	9147.185.32.20-B18	29,30 €
185	2,40	1,40	20		32	W	Handkreissäge	9147.185.32.20-B24	29,30 €
185	2,00	1,60	20		34	W/Fa	Dry-Cut	9156.185.34.20	39,70 €
185	2,40	1,40	20		54	FT, neg.	Aluminium	9142.185.54.20	47,70 €
185	2,40	1,40	20		56	W	Handkreissäge	9147.185.56.20	45,40 €
190	2,40	1,60	20		4	F, SDB, neg.	Diamant	7118.190.04.20	74,40 €
190	2,40	1,60	30		4	F, SDB, neg.	Diamant	7118.190.04.30	74,40 €
190	2,40	1,60	20		8	F, SDB, neg.	Diamant	7118.190.08.20	107,80 €
190	2,40	1,60	30		8	F, SDB, neg.	Diamant	7118.190.08.30	107,80 €
190	2,40	1,60	20		12	F, SDB, neg.	Diamant	7118.190.12.20	159,80 €
190	2,20	1,40	30	2/7/42	12	W	Handkreissäge	9147.190.12.30	23,70 €
190	2,40	1,60	30		12	F, SDB, neg.	Diamant	7118.190.12.30	159,80 €
190	2,80	1,80	30	2/7/42	14	T	Bau	9150.190.14.30	25,00 €
190	2,80	1,80	16	2/6/32	16	W	Handkreissäge	9147.190.16.16	24,00 €

Gesamtübersicht blueline-Kreissägeblätter

D mm	B mm	b mm	d mm	NL/TK mm	Z	Zahnform	Kategorie	Bestell-Nr.	Preis
190	2,40	1,60	20		16	F, SDB, neg.	Diamant	7118.190.16.20	204,10 €
190	2,80	1,80	20	2/6/32	16	W	Handkreissäge	9147.190.16.20	24,00 €
190	2,40	1,60	30		16	F, SDB, neg.	Diamant	7118.190.16.30	204,10 €
190	2,80	1,80	30	2/7/42	16	W	Handkreissäge	9147.190.16.30	24,00 €
190	2,60	1,80	FastFix		16	W	Handkreissäge	9147.190.16.FF	24,00 €
190	1,50	1,00	30	2/7/42	18	W	Handkreissäge	9147.190.18.30-B15	25,50 €
190	1,70	1,10	30	2/7/42	18	W	Handkreissäge	9147.190.18.30-B17	25,50 €
190	2,80	1,80	16	2/6/32	24	W	Handkreissäge	9147.190.24.16	27,80 €
190	2,40	1,60	20		24	F, SDB, neg.	Diamant	7118.190.24.20	268,80 €
190	2,80	1,80	20	2/6/32	24	W	Handkreissäge	9147.190.24.20	27,80 €
190	1,50	1,00	30	2/7/42	24	W	Handkreissäge	9147.190.24.30-B15	27,80 €
190	1,80	1,10	30	2/7/42	24	W	Handkreissäge	9147.190.24.30-B18	27,80 €
190	2,00	1,40	30	2/7/42	24	W	Handkreissäge	9147.190.24.30-B20	27,80 €
190	2,40	1,60	30		24	F, SDB, neg.	Diamant	7118.190.24.30	268,80 €
190	2,50	1,80	30	2/7/42	24	W	Handkreissäge	9147.190.24.30-B25	27,80 €
190	2,80	1,80	30	2/7/42	24	W	Handkreissäge	9147.190.24.30-B28	27,80 €
190	2,80	1,80	16	2/6/32	30	W	Handkreissäge	9147.190.30.16	29,30 €
190	2,80	1,80	20	2/6/32	30	W	Handkreissäge	9147.190.30.20	29,30 €
190	2,80	1,80	30	2/7/42	30	W	Handkreissäge	9147.190.30.30	29,30 €
190	2,80	1,80	30	2/7/42	32	W	Handkreissäge	9147.190.32.30	32,00 €
190	2,60	1,80	FastFix		32	W	Handkreissäge	9147.190.32.FF	32,00 €
190	2,00	1,20	30	2/7/42	36	W	Handkreissäge	9147.190.36.30	35,30 €
190	2,00	1,60	30	2/7/42	38	W/Fa	Dry-Cut	9156.190.38.30	41,60 €
190	2,80	1,80	30	2/7/42	38	HD	Holzwerkstoff	9125.190.38.30	55,60 €
190	2,00	1,40	20		40	W, neg.	Kappsäge	9118.190.40.20	37,40 €
190	2,00	1,40	30	2/7/42	40	W	Handkreissäge	9147.190.40.30	37,80 €
190	2,80	1,80	16	2/6/32	48	W	Handkreissäge	9147.190.48.16	43,30 €
190	2,80	1,80	20	2/6/32	48	W	Handkreissäge	9147.190.48.20	43,30 €
190	1,50	1,00	30	2/7/42	48	W	Handkreissäge	9147.190.48.30-B15	43,30 €
190	2,00	1,60	30	2/7/42	48	W/Fa	Dry-Cut	9156.190.48.30	57,40 €
190	2,80	1,80	30	2/7/42	48	W	Handkreissäge	9147.190.48.30-B28	43,30 €
190	2,40	1,80	FastFix		48	W	Handkreissäge	9147.190.48.FF	43,30 €
190	2,00	1,60	20	2/6/32	54	FT, neg.	Sandwich	9154.190.54.20	52,70 €
190	2,80	2,00	20	2/6/32	54	FT, neg.	Aluminium	9142.190.54.20	49,60 €
190	2,00	1,10	30	2/7/42	54	W	Handkreissäge	9147.190.54.30-B20	48,80 €
190	2,00	1,60	30	2/6/32	54	FT, neg.	Sandwich	9154.190.54.30	52,70 €
190	2,60	1,80	30	2/7/42	54	FT	Handkreissäge	9147.190.54.30-B26	48,80 €
190	2,80	2,00	30	2/7/42	54	FT, neg.	Aluminium	9142.190.54.30	49,60 €
190	2,60	1,80	FastFix		54	FT	Handkreissäge	9147.190.54.FF	48,80 €
190	2,80	1,80	16	2/6/32	56	W	Handkreissäge	9147.190.56.16	45,70 €
190	2,80	1,80	30	2/7/42	56	W	Handkreissäge	9147.190.56.30	50,20 €
190	2,60	2,00	FastFix		58	FT, neg.	Aluminium	9142.190.58.FF	53,60 €
190	2,00	1,40	20		60	W, neg.	Kappsäge	9118.190.60.20	45,60 €
190	1,50	1,00	30	2/7/42	60	W	Handkreissäge	9147.190.60.30	53,00 €
190	2,40	1,60	30	2/7/42	60	W/Fa neg., AW	Kunststoff dünn	9618.190.60.30	60,80 €
190	2,80	2,20	30	2/7/42	68	FT, neg.	Aluminium	9142.190.68.30	61,30 €
190		1,40	16		100	NV-B	CS	9152.190.100.16	20,20 €
190		1,40	20	2/6/32	100	NV-B	CS	9152.190.100.20	20,20 €
190		1,40	30	2/7/42	100	NV-B	CS	9152.190.100.30	20,20 €
200	2,40	1,60	30		4	F, SDB, neg.	Diamant	7118.200.04.30	74,40 €
200	2,40	1,60	30		8	F, SDB, neg.	Diamant	7118.200.08.30	107,80 €
200	2,40	1,60	22	4/5,0-8,2/36	12	W	Renovierung	9147B.200.12.22	48,00 €

Gesamtübersicht blueline-Kreissägeblätter

D mm	B mm	b mm	d mm	NL/TK mm	Z	Zahnform	Kategorie	Bestell-Nr.	Preis
200	2,40	1,60	29	Schnellspannaufnahme	12	W	Renovierung	9147B.200.12.29	43,20 €
200	2,80	1,80	16	2/7/42	16	W	Handkreissäge	9147.200.16.16	26,20 €
200	2,80	1,80	30	2/7/42	16	W	Handkreissäge	9147.200.16.30	26,20 €
200	2,80	1,80	16	2/7/42	24	W	Handkreissäge	9147.200.24.16	30,80 €
200	2,20	1,60	22	4/5,0-8,2/36	24	T	Renovierung	9147B.200.24.22C	59,20 €
200	2,40	1,60	22	4/5,0-8,2/36	24	W	Renovierung	9147B.200.24.22A	61,40 €
200	2,40	1,80	22	4/4,6-8,2/36	24	T	Renovierung	9147B.200.24.22B	61,40 €
200	2,20	1,60	29	Schnellspannaufnahme	24	T	Renovierung	9147B.200.24.29	53,30 €
200	2,80	1,80	30	2/7/42	24	W	Handkreissäge	9147.200.24.30	30,80 €
200	2,80	1,80	15	2/7/42	30	W	Handkreissäge	9147.200.30.15	33,60 €
200	2,80	1,80	20	2/7/42	30	W	Handkreissäge	9147.200.30.20	33,60 €
200	2,80	1,80	30	2/7/42	30	W	Handkreissäge	9147.200.30.30	33,60 €
200	2,20	1,80	22	4/4,6-8,2/36	32	FT neg.	Renovierung	9147B.200.32.22	67,00 €
200	2,20	1,80	29	Schnellspannaufnahme	32	FT neg.	Renovierung	9147B.200.32.29	60,30 €
200	2,00	1,60	30	2/7/42	40	W/Fa	Dry-Cut	9156.200.40.30	46,20 €
200	2,80	1,80	30	2/7/42	40	HD	Holzwerkstoff	9125.200.40.30	58,10 €
200	2,80	1,80	16	2/7/42	48	W	Handkreissäge	9147.200.48.16	45,10 €
200	2,80	1,80	30	2/7/42	48	W	Handkreissäge	9147.200.48.30	45,10 €
200	2,80	2,20	20	2/6/32	54	FT	Aluminium	9140.200.54.20	56,80 €
200	2,00	1,60	30		54	FT, neg.	Sandwich	9154.200.54.30	55,40 €
200	2,80	2,00	30	2/7/42	54	FT, neg.	Aluminium	9142.200.54.30	52,70 €
200	1,20	0,80	30		60	W	Handkreissäge	9147.200.60.30	60,10 €
200	2,80	1,80	16	2/7/42	64	W	Handkreissäge	9147.200.64.16	54,50 €
200	2,80	1,80	30	2/7/42	64	W	Handkreissäge	9147.200.64.30	54,50 €
200	2,80	2,20	20	2/6/32	72	FT	Aluminium	9140.200.72.20	63,30 €
210	2,40	1,60	30		6	F, SDB, neg.	Diamant	7118.210.06.30	91,20 €
210	2,40	1,60	30		12	F, SDB, neg.	Diamant	7118.210.12.30	159,80 €
210	2,80	1,80	30	2/7/42	14	T	Bau	9150.210.14.30	26,70 €
210	2,80	1,80	30	2/7/42	16	F	Handkreissäge	9147.210.16.30	26,60 €
210	2,60	1,80	30	2/7/42	18	W	Handkreissäge	9147.210.18.30	28,10 €
210	2,80	1,80	30	2/7/42	24	W	Handkreissäge	9147.210.24.30	30,80 €
210	2,80	2,00	30		24	W, neg.	Kappsäge	9118.210.24.30	31,10 €
210	2,80	1,80	16	2/7/42	30	W	Handkreissäge	9147.210.30.16	35,50 €
210	2,80	1,80	30	2/7/42	30	W	Handkreissäge	9147.210.30.30	35,50 €
210	2,40	1,80	30	2/7/42	36	W	Handkreissäge	9147.210.36.30	40,70 €
210	2,00	1,60	30	2/7/42	40	W/Fa	Dry-Cut	9156.210.40.30	46,80 €
210	2,80	2,00	30		40	W, neg.	Kappsäge	9118.210.40.30	39,80 €
210	2,30	1,80	30		48	W, neg.	Kappsäge	9118.210.48.30	42,90 €
210	2,80	1,80	30	2/7/42	48	W	Handkreissäge	9147.210.48.30	46,50 €
210	2,40	1,80	30	2/7/42	52	W	Handkreissäge	9147.210.52.30	52,10 €
210	2,00	1,60	30	2/7/42	54	FT, neg.	Sandwich	9154.210.54.30	56,60 €
210	2,80	2,00	30	2/7/42	54	FT, neg.	Aluminium	9142.210.54.30	53,40 €
210	2,40	1,80	30	2/7/42	60	FT	Handkreissäge	9147.210.60.30	55,70 €
210	2,80	2,00	30		60	W, neg.	Kappsäge	9118.210.60.30	48,70 €
210	2,80	1,80	30	2/7/42	64	W	Handkreissäge	9147.210.64.30	54,50 €
210	2,40	1,80	30	2/7/42	72	FT, neg.	Aluminium	9142.210.72.30	68,50 €
210	2,80	2,00	30		80	W, neg.	Kappsäge	9118.210.80.30	58,90 €
215	3,00	2,00	30	2/7/42	24	W	Handkreissäge	9147.215.24.30	31,90 €
215	3,00	2,00	30	2/7/42	48	W	Handkreissäge	9147.215.48.30	49,20 €
216	2,40	1,60	30		8	F, SDB, neg.	Diamant	7118.216.08.30	107,80 €
216	2,40	1,60	30		12	F, SDB, neg.	Diamant	7118.216.12.30	159,80 €
216	2,40	1,60	30		16	F, SDB, neg.	Diamant	7118.216.16.30	204,10 €

Gesamtübersicht blueline-Kreissägeblätter

D mm	B mm	b mm	d mm	NL/TK mm	Z	Zahnform	Kategorie	Bestell-Nr.	Preis
216	2,60	1,60	30		22	W	Handkreissäge	9147.216.22.30	30,50 €
216	1,70	1,20	30		24	W	Handkreissäge	9147.216.24.30	31,90 €
216	2,40	1,60	30		24	F, SDB, neg.	Diamant	7118.216.24.30	268,80 €
216	2,80	2,00	30		24	W, neg.	Kappsäge	9118.216.24.30	32,00 €
216	2,60	1,60	30		34	W	Handkreissäge	9147.216.34.30	39,10 €
216	2,30	1,80	30		36	W, neg.	Kappsäge	9118.216.36.30	36,50 €
216	2,00	1,60	30	2/7/42	40	W/Fa	Dry-Cut	9156.216.40.30	49,00 €
216	1,70	1,20	30		48	W	Handkreissäge	9147.216.48.30	49,20 €
216	2,30	1,80	30		48	W, neg.	Kappsäge	9118.216.48.30-B23	42,10 €
216	2,80	2,00	30		48	W, neg.	Kappsäge	9118.216.48.30-B28	42,60 €
216	2,80	2,00	30	2/7/42	48	FT, neg.	Aluminium	9142.216.48.30	52,40 €
216	2,00	1,60	30	2/7/42	54	W/Fa	Dry-Cut	9156.216.54.30	61,10 €
216	2,60	1,60	30		54	W	Handkreissäge	9147.216.54.30	53,50 €
216	2,00	1,60	20	2/7/42	60	FT, neg.	Sandwich	9154.216.60.20	62,90 €
216	2,30	1,80	30		60	W, neg.	Kappsäge	9118.216.60.30-B23	49,60 €
216	2,80	2,00	30		60	W, neg.	Kappsäge	9118.216.60.30-B28	50,20 €
216	2,80	2,00	30	2/7/42	60	FT, neg.	Aluminium	9142.216.60.30	64,30 €
216	2,30	1,80	30	2/7/42	64	FT, neg.	Aluminium	9142.216.64.30-B23	66,20 €
216	2,60	1,80	30	2/7/42	64	FT, neg.	Aluminium	9142.216.64.30-B26	66,70 €
216	2,80	2,00	30	2/7/42	72	W/Fa neg., AW	Kunststoff dünn	9618.216.72.30	74,90 €
216	2,80	2,00	30		80	W, neg.	Kappsäge	9118.216.80.30	60,50 €
216	2,80	2,00	30	2/7/42	80	FT, neg.	Aluminium	9142.216.80.30	71,20 €
220	3,00	2,00	30	2/7/42	24	W	Handkreissäge	9147.220.24.30	31,90 €
220	3,00	2,00	30	2/7/42	30	W	Handkreissäge	9147.220.30.30	37,30 €
220	3,20	2,20	30	2/7/42 + 2/9/46,5 + 2/10/60	44	HD	Holzwerkstoff	9125.220.44.30	62,30 €
220	3,20	2,20	30	2/7/42 + 2/9/46,5 + 2/10/60	44	HD, neg.	Holzwerkstoff	9127.220.44.30	62,30 €
220	3,00	2,00	30	2/7/42	48	W	Handkreissäge	9147.220.48.30	49,20 €
220	2,00	1,60	30	2/7/42	54	W/Fa	Dry-Cut	9156.220.54.30	61,80 €
220	2,80	2,00	30	2/7/42 + 2/9/46,5 + 2/10/60	54	FT, neg.	Aluminium	9142.220.54.30	55,20 €
220	3,00	2,00	30	2/7/42	64	W	Handkreissäge	9147.220.64.30	56,00 €
220	3,20	2,20	30	2/7/42 + 2/9/46,5 + 2/10/60	64	FT	Holzwerkstoff	9121.220.64.30	62,80 €
225	2,40	1,60	30		6	F, SDB, neg.	Diamant	7118.225.06.30	92,20 €
225	2,40	1,60	30		12	F, SDB, neg.	Diamant	7118.225.12.30	159,80 €
225	2,60	1,80	30	2/7/42	18	W	Handkreissäge	9147.225.18.30	29,50 €
225	3,00	2,00	30	2/7/42	24	W	Handkreissäge	9147.225.24.30	31,90 €
225	3,00	2,00	30	2/7/42	30	W	Handkreissäge	9147.225.30.30	37,30 €
225	2,50	1,80	30	2/7/42	32	W	Handkreissäge	9147.225.32.30	36,50 €
225	2,50	1,80	30	2/7/42	48	W	Handkreissäge	9147.225.48.30-B25	49,20 €
225	3,00	2,00	30	2/7/42	48	W	Handkreissäge	9147.225.48.30-B30	49,20 €
225	2,00	1,60	30	2/7/42	54	W/Fa	Dry-Cut	9156.225.54.30	62,80 €
225	2,50	1,80	30	2/7/42	56	FT	Handkreissäge	9147.225.56.30	52,80 €
225	2,00	1,60	30	2/7/42	60	FT, neg.	Sandwich	9154.225.60.30	63,90 €
225	2,80	2,00	30	2/7/42 + 2/9/46,5 + 2/10/60	60	FT, neg.	Aluminium	9142.225.60.30	61,90 €
225	2,60	1,80	30	2/7/42	64	FT	Handkreissäge	9147.225.64.30	57,60 €
225	2,50	1,80	30	2/7/42 + 2/9/46,5 + 2/10/60	68	FT, neg.	Aluminium	9142.225.68.30-B25	68,10 €
225	2,60	2,00	30	2/7/42 + 2/9/46,5 + 2/10/60	68	FT, neg.	Aluminium	9142.225.68.30-B26	68,40 €
230	2,40	1,60	20		6	F, SDB, neg.	Diamant	7118.230.06.20	92,20 €
230	2,40	1,60	30		6	F, SDB, neg.	Diamant	7118.230.06.30	92,20 €
230	2,40	1,60	20		12	F, SDB, neg.	Diamant	7118.230.12.20	159,80 €
230	2,40	1,60	30		12	F, SDB, neg.	Diamant	7118.230.12.30	159,80 €
230	2,50	1,80	30	2/7/42	12	W	Handkreissäge	9147.230.12.30	25,70 €
230	2,50	1,80	30	2/7/42	18	W	Handkreissäge	9147.230.18.30	28,80 €

Gesamtübersicht blueline-Kreissägeblätter

D mm	B mm	b mm	d mm	NL/TK mm	Z	Zahnform	Kategorie	Bestell-Nr.	Preis
230	3,00	2,00	16	2/7/42	24	W	Handkreissäge	9147.230.24.16	31,90 €
230	2,50	1,80	30	2/7/42	24	W	Handkreissäge	9147.230.24.30-B25	31,90 €
230	3,00	2,00	30	2/7/42	24	W	Handkreissäge	9147.230.24.30-B30	31,90 €
230	3,00	2,00	30	2/7/42	30	W	Handkreissäge	9147.230.30.30	37,30 €
230	2,00	1,60	25,4		44	W/Fa	Dry-Cut	9156.230.44.25	51,80 €
230	2,00	1,60	30	2/7/42 + 2/9/46,5 + 2/10/60	44	W/Fa	Dry-Cut	9156.230.44.30	51,80 €
230	3,00	2,00	16	2/7/42	48	W	Handkreissäge	9147.230.48.16	49,20 €
230	2,20	1,60	30		48	W	Handkreissäge	9147.230.48.30	49,20 €
230	2,50	1,80	30	2/7/42	48	W	Handkreissäge	9147.230.48.30-B25	49,20 €
230	3,00	2,00	30	2/7/42	48	W	Handkreissäge	9147.230.48.30-B30	49,20 €
230	2,60	1,80	30	2/7/42	56	W	Handkreissäge	9147.230.56.30	52,10 €
230	2,00	1,60	30	2/7/42	60	FT, neg.	Sandwich	9154.230.60.30	64,90 €
230	2,80	2,00	30	2/7/42 + 2/9/46,5 + 2/10/60	64	FT, neg.	Aluminium	9142.230.64.30	63,50 €
230	3,00	2,00	30	2/7/42	64	W	Handkreissäge	9147.230.64.30	55,10 €
230	2,50	2,00	30	2/7/42 + 2/9/46,5 + 2/10/60	76	FT, neg.	Aluminium	9142.230.76.30	73,10 €
235	2,40	1,60	30	2/7/42 + 2/9/46,5 + 2/10/60	6	F, SDB, neg.	Diamant	7118.235.06.30	92,20 €
235	2,40	1,60	30	2/7/42 + 2/9/46,5 + 2/10/60	12	F, SDB, neg.	Diamant	7118.235.12.30	159,80 €
235	3,00	2,00	30	2/7/42	16	T	Bau	9150.235.16.30	30,90 €
235	3,00	2,00	25	2/7/42	24	W	Handkreissäge	9147.235.24.25	32,50 €
235	3,00	2,00	30	2/7/42	24	W	Handkreissäge	9147.235.24.30	32,50 €
235	3,00	2,00	30	2/7/42	30	W	Handkreissäge	9147.235.30.30	37,30 €
235	2,00	1,60	30	2/7/42	44	W/Fa	Dry-Cut	9156.235.44.30	54,40 €
235	3,00	2,00	30	2/7/42	48	W	Handkreissäge	9147.235.48.30	49,20 €
235	2,00	1,60	30	2/7/42	60	FT, neg.	Sandwich	9154.235.60.30	66,10 €
235	2,80	2,00	30	2/7/42 + 2/9/46,5 + 2/10/60	64	FT, neg.	Aluminium	9142.235.64.30	64,10 €
237	2,50	1,80	30		12	W	Handkreissäge	9147.237.12.30	27,10 €
237	2,50	1,80	30		24	W	Handkreissäge	9147.237.24.30	33,10 €
237	2,00	1,60	30		44	W/Fa	Dry-Cut	9156.237.44.30	55,80 €
237	2,50	1,80	30		56	W	Handkreissäge	9147.237.56.30	49,40 €
237	2,50	1,80	30		64	FT, neg.	Aluminium	9142.237.64.30	64,50 €
240	3,00	2,00	30	2/7/42	24	W	Handkreissäge	9147.240.24.30	34,00 €
240	3,00	2,00	30	2/7/42	30	W	Handkreissäge	9147.240.30.30	37,30 €
240	2,20	1,80	30	2/7/42 + 2/9/46,5 + 2/10/60	44	W/Fa	Dry-Cut	9156.240.44.30	57,30 €
240	3,00	2,00	30	2/7/42	56	W	Handkreissäge	9147.240.56.30	52,50 €
240	2,00	1,60	30		60	FT, neg.	Sandwich	9154.240.60.30	67,00 €
240	2,80	2,00	30	2/7/42 + 2/9/46,5 + 2/10/60	64	FT, neg.	Aluminium	9142.240.64.30	65,00 €
250	2,40	1,60	30	2/7/42 + 2/9/46,5 + 2/10/60	6	F, SDB, neg.	Diamant	7118.250.06.30	92,20 €
250	2,40	1,60	30	2/7/42 + 2/9/46,5 + 2/10/60	12	F, SDB, neg.	Diamant	7118.250.12.30	159,80 €
250	3,20	2,20	30	2/7/42 + 2/9/46,5 + 2/10/60	12	F, SDB	Universal, SDB	9108.250.12.30	32,90 €
250	2,40	1,60	30	2/7/42 + 2/9/46,5 + 2/10/60	16	F, SDB, neg.	Diamant	7118.250.16.30	204,10 €
250	3,20	2,20	30	2/7/42 + 2/9/46,5 + 2/10/60	20	T	Bau	9150.250.20.30	39,30 €
250	2,40	1,60	30	2/7/42 + 2/9/46,5 + 2/10/60	24	F, SDB, neg.	Diamant	7118.250.24.30	268,80 €
250	2,80	1,80	30	2/7/42 + 2/9/46,5 + 2/10/60	24	W	Handkreissäge	9147.250.24.30-B28	36,70 €
250	3,20	2,20	30	2/7/42 + 2/9/46,5 + 2/10/60	24	W, SDB	Universal, SDB	9110.250.24.30	36,60 €
250	3,20	2,20	30	2/7/42 + 2/9/46,5 + 2/10/60	24	W, neg.	Kappsäge	9118.250.24.30	35,40 €
250	3,20	2,20	30	2/7/42 + 2/9/46,5 + 2/10/60	24	W	Handkreissäge	9147.250.24.30-B32	36,70 €
250	3,20	2,20	20	2/7/42 + 2/9/46,5 + 2/10/60	30	W	Handkreissäge	9147.250.30.20	40,90 €
250	3,20	2,20	30	2/7/42 + 2/9/46,5 + 2/10/60	30	W	Handkreissäge	9147.250.30.30	40,90 €
250	2,40	1,60	30	2/7/42 + 2/9/46,5 + 2/10/60	32	F, SDB, neg.	Diamant	7118.250.32.30	339,10 €
250	3,20	2,20	20	2/7/42 + 2/9/46,5 + 2/10/60	40	W	Handkreissäge	9147.250.40.20	49,70 €
250	2,80	1,80	30	2/7/42 + 2/9/46,5 + 2/10/60	40	W	Handkreissäge	9147.250.40.30	49,70 €
250	3,20	2,20	30	2/7/42 + 2/9/46,5 + 2/10/60	40	W	Universal	9112.250.40.30	44,70 €

Gesamtübersicht blueline-Kreissägeblätter

D mm	B mm	b mm	d mm	NL/TK mm	Z	Zahnform	Kategorie	Bestell-Nr.	Preis
250	3,20	2,20	20	2/7/42 + 2/9/46,5 + 2/10/60	48	W, neg.	Kappsäge	9118.250.48.20	50,40 €
250	2,20	1,80	30	2/7/42 + 2/9/46,5 + 2/10/60	48	W/Fa	Dry-Cut	9156.250.48.30	63,70 €
250	3,20	2,20	30	2/7/42 + 2/9/46,5 + 2/10/60	48	W	Universal	9114.250.48.30	50,20 €
250	3,20	2,20	30	2/7/42 + 2/9/46,5 + 2/10/60	48	W, neg.	Kappsäge	9118.250.48.30	50,40 €
250	3,20	2,20	30	2/7/42 + 2/9/46,5 + 2/10/60	48	HD	Holzwerkstoff	9125.250.48.30	68,10 €
250	3,20	2,20	30	2/7/42 + 2/9/46,5 + 2/10/60	48	HD, neg.	Holzwerkstoff	9127.250.48.30	68,10 €
250	3,20	2,50	30	2/7/42 + 2/9/46,5 + 2/10/60	54	FT, neg.	Aluminium	9142.250.54.30	70,90 €
250		1,60	30		56	KV-A	CS	9151.250.56.30	29,80 €
250	2,20	1,80	30	2/7/42 + 2/9/46,5 + 2/10/60	60	W/Fa	Dry-Cut	9156.250.60.30	71,70 €
250	2,80	1,80	30	2/7/42 + 2/9/46,5 + 2/10/60	60	W	Handkreissäge	9147.250.60.30	60,30 €
250	3,20	2,20	30	2/7/42 + 2/9/46,5 + 2/10/60	60	W	Universal	9114.250.60.30	57,60 €
250	3,20	2,20	30	2/7/42 + 2/9/46,5 + 2/10/60	60	W, neg.	Kappsäge	9118.250.60.30	56,10 €
250	3,20	2,20	30	2/7/42 + 2/9/46,5 + 2/10/60	60	FT	Holzwerkstoff	9121.250.60.30	61,70 €
250	3,20	2,50	30	2/7/42 + 2/9/46,5 + 2/10/60	66	FT	Aluminium	9140.250.66.30	66,40 €
250	2,80	1,80	30	2/7/42 + 2/9/46,5 + 2/10/60	68	FT	Handkreissäge	9147.250.68.30	65,70 €
250	2,00	1,60	30	2/7/42 + 2/9/46,5 + 2/10/60	80	FT, neg.	Sandwich	9154.250.80.30	78,90 €
250	2,80	2,20	30	2/7/42 + 2/9/46,5 + 2/10/60	80	FT, neg.	Aluminium	9142.250.80.30-B28	74,70 €
250	3,20	2,20	30	2/7/42 + 2/9/46,5 + 2/10/60	80	W	Universal	9115.250.80.30	69,40 €
250	3,20	2,20	30	2/7/42 + 2/9/46,5 + 2/10/60	80	W, neg.	Kappsäge	9118.250.80.30	69,50 €
250	3,20	2,20	30	2/7/42 + 2/9/46,5 + 2/10/60	80	W 35°, neg.	W extrem	9119.250.80.30	71,90 €
250	3,20	2,20	30	2/7/42 + 2/9/46,5 + 2/10/60	80	FT	Holzwerkstoff	9121.250.80.30	69,30 €
250	3,20	2,50	30	2/7/42 + 2/9/46,5 + 2/10/60	80	FT	Aluminium	9140.250.80.30	80,60 €
250	3,20	2,50	30	2/7/42 + 2/9/46,5 + 2/10/60	80	FT, neg.	Aluminium	9142.250.80.30-B32	76,50 €
250	2,80	2,00	30	2/7/42 + 2/9/46,5 + 2/10/60	84	W/Fa neg., AW	Kunststoff dünn	9618.250.84.30	87,80 €
254	2,60	1,80	30	2/7/42 + 2/9/46,5 + 2/10/60	22	W	Handkreissäge	9147.254.22.30	36,70 €
254	2,40	1,80	30	2/7/42 + 2/9/46,5 + 2/10/60	24	W	Handkreissäge	9147.254.24.30	37,70 €
254	2,80	2,00	30	2/7/42 + 2/9/46,5 + 2/10/60	24	W, neg.	Kappsäge	9118.254.24.30	41,10 €
254	2,60	1,80	30	2/7/42 + 2/9/46,5 + 2/10/60	32	W	Handkreissäge	9147.254.32.30	43,80 €
254	2,40	1,80	30	2/7/42 + 2/9/46,5 + 2/10/60	40	W	Handkreissäge	9147.254.40.30	50,70 €
254	2,80	2,00	30	2/7/42 + 2/9/46,5 + 2/10/60	48	W, neg.	Kappsäge	9118.254.48.30	55,00 €
254	2,60	1,80	30	2/7/42 + 2/9/46,5 + 2/10/60	54	W	Handkreissäge	9147.254.54.30	57,80 €
254	2,30	1,80	30		60	W, neg.	Kappsäge	9118.254.60.30-B23	61,00 €
254	2,40	1,80	30	2/7/42 + 2/9/46,5 + 2/10/60	60	W	Handkreissäge	9147.254.60.30	61,30 €
254	2,80	2,00	30	2/7/42 + 2/9/46,5 + 2/10/60	60	W, neg.	Kappsäge	9118.254.60.30-B28	61,50 €
254	2,40	1,80	30	2/7/42 + 2/9/46,5 + 2/10/60	80	FT, neg.	Aluminium	9142.254.80.30-B24	79,40 €
254	2,40	1,80	30	2/7/42 + 2/9/46,5 + 2/10/60	80	FT	Handkreissäge	9147.254.80.30	70,80 €
254	2,80	2,00	30	2/7/42 + 2/9/46,5 + 2/10/60	80	W, neg.	Kappsäge	9118.254.80.30	70,00 €
254	3,20	2,50	30	2/7/42 + 2/9/46,5 + 2/10/60	80	FT, neg.	Aluminium	9142.254.80.30-B32	80,20 €
255	2,20	1,80	25,4		48	W/Fa	Dry-Cut	9156.255.48.25	67,70 €
255	2,20	1,80	25,4		60	W/Fa	Dry-Cut	9156.255.60.25	76,00 €
260	2,40	1,60	30	2/7/42 + 2/9/46,5 + 2/10/60	6	F, SDB, neg.	Diamant	7118.260.06.30	101,60 €
260	2,40	1,60	30	2/7/42 + 2/9/46,5 + 2/10/60	12	F, SDB, neg.	Diamant	7118.260.12.30	175,70 €
260	2,40	1,60	30	2/7/42 + 2/9/46,5 + 2/10/60	16	F, SDB, neg.	Diamant	7118.260.16.30	224,40 €
260	2,40	1,60	30	2/7/42 + 2/9/46,5 + 2/10/60	24	F, SDB, neg.	Diamant	7118.260.24.30	295,50 €
260	2,50	1,80	30	2/7/42 + 2/9/46,5 + 2/10/60	24	W, neg.	Kappsäge	9118.260.24.30	46,80 €
260	3,00	2,00	30	2/7/42 + 2/9/46,5 + 2/10/60	24	W	Handkreissäge	9147.260.24.30	36,20 €
260	2,30	1,80	30	2/7/42 + 2/9/46,5 + 2/10/60	40	W, neg.	Kappsäge	9118.260.40.30	52,40 €
260	3,20	2,20	30	2/7/42 + 2/9/46,5 + 2/10/60	42	W	Handkreissäge	9147.260.42.30	51,00 €
260	2,15	1,60	30		45	WWF, neg.	Kappsäge	9118.260.45.30	57,70 €
260	2,50	1,80	30	2/7/42 + 2/9/46,5 + 2/10/60	48	W, neg.	Kappsäge	9118.260.48.30	59,60 €
260	2,30	1,80	30	2/7/42 + 2/9/46,5 + 2/10/60	60	W, neg.	Kappsäge	9118.260.60.30-B23	66,40 €
260	2,50	1,80	30	2/7/42 + 2/9/46,5 + 2/10/60	60	W, neg.	Kappsäge	9118.260.60.30-B25	66,80 €

Gesamtübersicht blueline-Kreissägeblätter

D mm	B mm	b mm	d mm	NL/TK mm	Z	Zahnform	Kategorie	Bestell-Nr.	Preis
260	2,50	1,80	30	2/7/42 + 2/9/46,5 + 2/10/60	64	FT, neg.	Aluminium	9142.260.64.30-B25	74,90 €
260	2,50	1,80	30	2/7/42 + 2/9/46,5 + 2/10/60	64	W/Fa	Dry-Cut	9156.260.64.30	78,60 €
260	3,20	2,50	30	2/7/42 + 2/9/46,5 + 2/10/60	64	FT, neg.	Aluminium	9142.260.64.30-B32	76,80 €
260	2,40	1,80	30	2/7/42 + 2/9/46,5 + 2/10/60	68	FT, neg.	Aluminium	9142.260.68.30	78,80 €
260	2,50	1,80	30	2/7/42 + 2/9/46,5 + 2/10/60	80	W, neg.	Kappsäge	9118.260.80.30	70,60 €
260	3,20	2,50	30	2/7/42 + 2/9/46,5 + 2/10/60	80	FT, neg.	Aluminium	9142.260.80.30	83,70 €
260	2,80	2,00	30	2/7/42 + 2/9/46,5 + 2/10/60	90	W/Fa neg., AW	Kunststoff dünn	9618.260.90.30	95,20 €
270	3,20	2,20	30	2/7/42 + 2/9/46,5 + 2/10/60	24	W	Handkreissäge	9147.270.24.30	44,60 €
270	3,00	2,00	30	2/7/42 + 2/9/46,5 + 2/10/60	48	W	Handkreissäge	9147.270.48.30	55,10 €
270	3,20	2,20	30	2/7/42 + 2/9/46,5 + 2/10/60	60	W	Handkreissäge	9147.270.60.30	63,60 €
270	2,20	1,80	30	2/7/42 + 2/9/46,5 + 2/10/60	72	W/Fa	Dry-Cut	9156.270.72.30	91,50 €
270	3,20	2,50	30	2/7/42 + 2/9/46,5 + 2/10/60	80	FT, neg.	Aluminium	9142.270.80.30	84,30 €
270	2,20	1,80	30	2/7/42 + 2/9/46,5 + 2/10/60	84	FT, neg.	Sandwich	9154.270.84.30	94,30 €
275	3,20	2,50	40	2/9/55 + 4/12/64	72	FT	Aluminium	9140.275.72.40	82,40 €
275	3,20	2,50	40	2/9/55 + 4/12/64	88	FT, neg.	Aluminium	9142.275.88.40	95,00 €
280	3,20	2,20	30	2/7/42 + 2/9/46,5 + 2/10/60	28	W	Handkreissäge	9147.280.28.30	46,30 €
280	3,20	2,20	30	2/7/42 + 2/9/46,5 + 2/10/60	48	W	Handkreissäge	9147.280.48.30	58,80 €
280	3,20	2,20	30	2/7/42 + 2/9/46,5 + 2/10/60	60	W	Handkreissäge	9147.280.60.30	64,50 €
280	2,20	1,80	30	2/7/42 + 2/9/46,5 + 2/10/60	72	W/Fa	Dry-Cut	9156.280.72.30	93,20 €
280	3,20	2,20	30	2/7/42 + 2/9/46,5 + 2/10/60	80	W	Handkreissäge	9147.280.80.30	70,80 €
280	3,20	2,50	30	2/7/42 + 2/9/46,5 + 2/10/60	80	FT, neg.	Aluminium	9142.280.80.30	92,30 €
280	2,20	1,80	30	2/7/42 + 2/9/46,5 + 2/10/60	84	FT, neg.	Sandwich	9154.280.84.30	95,20 €
300	2,40	1,60	30	2/7/42 + 2/9/46,5 + 2/10/60	8	F, SDB, neg.	Diamant	7118.300.08.30	126,40 €
300	2,40	1,60	30	2/7/42 + 2/9/46,5 + 2/10/60	12	F, SDB, neg.	Diamant	7118.300.12.30	175,70 €
300	3,20	2,20	30	2/7/42 + 2/9/46,5 + 2/10/60	14	F, SDB	Universal, SDB	9108.300.14.30	40,80 €
300	2,40	1,60	30	2/7/42 + 2/9/46,5 + 2/10/60	20	F, SDB, neg.	Universal, SDB	7118.300.20.30	260,00 €
300	3,40	2,20	30	2/7/42 + 2/9/46,5 + 2/10/60	20	T	Universal, SDB	9150.300.20.30	40,70 €
300	3,40	2,20	30	2/7/42 + 2/9/46,5 + 2/10/60	24	W, SDB	Universal, SDB	9149.300.24.30	44,20 €
300	2,40	1,60	30	2/7/42 + 2/9/46,5 + 2/10/60	28	F, SDB, neg.	Universal, SDB	7118.300.28.30	318,00 €
300	3,20	2,20	30	2/7/42 + 2/9/46,5 + 2/10/60	28	W, SDB	Universal, SDB	9110.300.28.30	45,30 €
300	3,20	2,20	30	2/7/42 + 2/9/46,5 + 2/10/60	30	W	Universal, SDB	9147.300.30.30	47,30 €
300	2,40	1,60	30	2/7/42 + 2/9/46,5 + 2/10/60	36	F, SDB, neg.	Universal, SDB	7118.300.36.30	393,90 €
300	3,20	2,20	30	2/7/42 + 2/9/46,5 + 2/10/60	36	W	Universal, SDB	9112.300.36.30	48,60 €
300	3,20	2,20	30	2/7/42 + 2/9/46,5 + 2/10/60	48	W	Universal, SDB	9112.300.48.30	56,10 €
300		1,60	30		56	KV-A	Universal, SDB	9151.300.56.30	32,50 €
300	3,20	2,20	30	2/7/42 + 2/9/46,5 + 2/10/60	60	W	Universal, SDB	9114.300.60.30	63,80 €
300	3,20	2,20	30	2/7/42 + 2/9/46,5 + 2/10/60	72	W	Universal, SDB	9114.300.72.30	74,00 €
300	3,20	2,20	30	2/7/42 + 2/9/46,5 + 2/10/60	72	W, neg.	Universal, SDB	9118.300.72.30	83,70 €
300	3,20	2,20	30	2/7/42 + 2/9/46,5 + 2/10/60	72	FT	Universal, SDB	9121.300.72.30	75,30 €
300	3,20	2,20	30	2/7/42 + 2/9/46,5 + 2/10/60	72	FT	Universal, SDB	9140.300.72.30	84,50 €
300	3,20	2,50	30	2/7/42 + 2/9/46,5 + 2/10/60	72	FT, neg.	Universal, SDB	9142.300.72.30	86,90 €
300		1,60	30		80	NV-B	Universal, SDB	9152.300.80.30	32,50 €
300	3,20	2,50	30	2/7/42 + 2/9/46,5 + 2/10/60	84	FT	Universal, SDB	9140.300.84.30	87,60 €
300	2,20	1,80	30	2/7/42 + 2/9/46,5 + 2/10/60	96	FT, neg.	Universal, SDB	9154.300.96.30	106,50 €
300	2,80	2,00	30	2/7/42 + 2/9/46,5 + 2/10/60	96	W/Fa neg., AW	Universal, SDB	9618.300.96.30	102,70 €
300	3,20	2,20	30	2/7/42 + 2/9/46,5 + 2/10/60	96	W	Universal, SDB	9115.300.96.30	84,80 €
300	3,20	2,20	30	2/7/42 + 2/9/46,5 + 2/10/60	96	W, neg.	Universal, SDB	9118.300.96.30	92,80 €
300	3,20	2,20	30	2/7/42 + 2/9/46,5 + 2/10/60	96	W 35°, neg.	Universal, SDB	9119.300.96.30	87,80 €
300	3,20	2,20	30	2/7/42 + 2/9/46,5 + 2/10/60	96	FT	Universal, SDB	9121.300.96.30	84,80 €
300	3,20	2,50	30	2/7/42 + 2/9/46,5 + 2/10/60	96	FT	Universal, SDB	9140.300.96.30	91,00 €
300	3,20	2,50	30	2/7/42 + 2/9/46,5 + 2/10/60	96	FT, neg.	Universal, SDB	9142.300.96.30	90,70 €

Gesamtübersicht blueline-Kreissägeblätter

D mm	B mm	b mm	d mm	NL/TK mm	Z	Zahnform	Kategorie	Bestell-Nr.	Preis
303	3,20	2,20	30	2/7/42 + 2/9/46,5 + 2/10/60	60	HD	Universal, SDB	9125.303.60.30	73,90 €
303	3,20	2,20	30	2/7/42 + 2/9/46,5 + 2/10/60	60	HD, neg.	Universal, SDB	9127.303.60.30	73,90 €
303	3,20	2,20	30	2/7/42 + 2/9/46,5 + 2/10/60	72	HD	Universal, SDB	9125.303.72.30	99,40 €
305	2,60	1,80	30	2/7/42 + 2/9/46,5 + 2/10/60	32	W, neg.	Universal, SDB	9118.305.32.30	57,90 €
305	2,80	2,00	30	2/7/42 + 2/9/46,5 + 2/10/60	48	W, neg.	Universal, SDB	9118.305.48.30	65,70 €
305	2,20	1,80	25,4		60	W/Fa	Universal, SDB	9156.305.60.25	84,40 €
305	2,20	1,80	30	2/7/42 + 2/9/46,5 + 2/10/60	60	W/Fa	Universal, SDB	9156.305.60.30	84,40 €
305	2,80	2,00	30	2/7/42 + 2/9/46,5 + 2/10/60	60	W, neg.	Universal, SDB	9118.305.60.30	73,60 €
305	2,30	1,80	30		72	W, neg.	Universal, SDB	9118.305.72.30-B23	87,30 €
305	2,80	2,00	30	2/7/42 + 2/9/46,5 + 2/10/60	72	W, neg.	Universal, SDB	9118.305.72.30-B28	87,80 €
305	2,20	1,80	25,4		80	W/Fa	Universal, SDB	9156.305.80.25	98,10 €
305	2,20	1,80	30	2/7/42 + 2/9/46,5 + 2/10/60	80	W/Fa	Universal, SDB	9156.305.80.30	98,10 €
305	2,80	2,20	30	2/7/42 + 2/9/46,5 + 2/10/60	80	FT, neg.	Universal, SDB	9142.305.80.30-B28	93,00 €
305	3,20	2,50	30	2/7/42 + 2/9/46,5 + 2/10/60	80	FT, neg.	Universal, SDB	9142.305.80.30-B32	94,90 €
305	2,20	1,80	30	2/7/42 + 2/9/46,5 + 2/10/60	96	FT, neg.	Universal, SDB	9154.305.96.30	108,00 €
305	2,80	2,00	30	2/7/42 + 2/9/46,5 + 2/10/60	96	W, neg.	Universal, SDB	9118.305.96.30	97,50 €
305	2,80	2,00	30	2/7/42 + 2/9/46,5 + 2/10/60	96	W/Fa neg., AW	Universal, SDB	9618.305.96.30	105,40 €
315	3,20	2,20	30	2/7/42 + 2/9/46,5 + 2/10/60	14	F, SDB	Universal, SDB	9108.315.14.30	43,70 €
315	3,20	2,20	30	2/7/42 + 2/9/46,5 + 2/10/60	16	W	Universal, SDB	9147.315.16.30	43,60 €
315	3,40	2,20	30	2/7/42 + 2/9/46,5 + 2/10/60	20	T	Universal, SDB	9150.315.20.30	43,90 €
315	3,40	2,20	30	2/7/42 + 2/9/46,5 + 2/10/60	24	W, SDB	Universal, SDB	9149.315.24.30	46,70 €
315	3,20	2,20	30	2/7/42 + 2/9/46,5 + 2/10/60	28	W, SDB	Universal, SDB	9110.315.28.30	48,60 €
315	2,40	1,80	30	2/7/42 + 2/9/46,5 + 2/10/60	48	W, neg.	Universal, SDB	9118.315.48.30	66,70 €
315	3,20	2,20	30	2/7/42 + 2/9/46,5 + 2/10/60	48	W	Universal, SDB	9112.315.48.30	60,00 €
315		1,80	30		56	KV-A	Universal, SDB	9151.315.56.30	34,90 €
315	3,20	2,20	30	2/7/42 + 2/9/46,5 + 2/10/60	60	W	Universal, SDB	9114.315.60.30	68,40 €
315	3,20	2,20	30	2/7/42 + 2/9/46,5 + 2/10/60	72	W	Universal, SDB	9114.315.72.30	79,30 €
315		1,80	30		80	NV-B	Universal, SDB	9152.315.80.30	34,90 €
315	2,40	1,80	30	2/7/42 + 2/9/46,5 + 2/10/60	84	W, neg.	Universal, SDB	9118.315.84.30	92,60 €
315	2,40	1,80	30	2/7/42 + 2/9/46,5 + 2/10/60	96	FT, neg.	Universal, SDB	9142.315.96.30	105,70 €
315	3,20	2,20	30	2/7/42 + 2/9/46,5 + 2/10/60	96	W	Universal, SDB	9115.315.96.30	90,70 €
320	2,20	1,80	25,4	2/7/42 + 2/9/46,5 + 2/10/60	84	W/Fa	Universal, SDB	9156.320.84.25	103,20 €
320	3,20	2,50	30	2/7/42 + 2/9/46,5 + 2/10/60	84	FT	Universal, SDB	9140.320.84.30	91,90 €
330	3,20	2,20	30	2/7/42 + 2/9/46,5 + 2/10/60	24	W, SDB	Universal, SDB	9147.330.24.30	48,20 €
330	3,60	2,20	30	2/7/42 + 2/9/46,5 + 2/10/60	40	W, SDB	Universal, SDB	9147.330.40.30	62,70 €
330	2,60	2,20	30	2/7/42 + 2/9/46,5 + 2/10/60	54	W/Fa	Universal, SDB	9156.330.54.30	87,10 €
330	3,20	2,50	30	2/7/42 + 2/9/46,5 + 2/10/60	84	FT, neg.	Universal, SDB	9142.330.84.30	104,00 €
330	3,20	2,50	32	2/7/42 + 2/9/46,5 + 2/10/60	84	FT	Universal, SDB	9140.330.84.32	94,20 €
330	2,60	2,20	30	2/7/42 + 2/9/46,5 + 2/10/60	90	W/Fa	Universal, SDB	9156.330.90.30	116,50 €
330	3,20	2,50	32	2/7/42 + 2/9/46,5 + 2/10/60	96	FT	Universal, SDB	9140.330.96.32	110,00 €
330	3,20	2,50	30	2/7/42 + 2/9/46,5 + 2/10/60	102	FT, neg.	Universal, SDB	9142.330.102.30	123,60 €
335	3,20	2,20	25	2/7/42 + 2/9/46,5 + 2/10/60	30	W, SDB	Universal, SDB	9147.335.30.25	50,40 €
350	3,60	2,50	30	2/7/42 + 2/9/46,5 + 2/10/60	12	T	Universal, SDB	9150.350.12.30	44,30 €
350	3,50	2,50	30	2/7/42 + 2/9/46,5 + 2/10/60	16	F, SDB	Universal, SDB	9108.350.16.30	46,10 €
350	3,50	2,50	30	2/7/42 + 2/9/46,5 + 2/10/60	24	W, SDB	Universal, SDB	9147.350.24.30	51,70 €
350	3,50	2,50	30	2/7/42 + 2/9/46,5 + 2/10/60	24	W, SDB	Universal, SDB	9149.350.24.30	53,50 €
350	3,60	2,50	30	2/7/42 + 2/9/46,5 + 2/10/60	24	T	Universal, SDB	9150.350.24.30	55,40 €
350	3,50	2,50	30	2/7/42 + 2/9/46,5 + 2/10/60	32	W, SDB	Universal, SDB	9110.350.32.30	51,20 €
350	3,50	2,50	30	2/7/42 + 2/9/46,5 + 2/10/60	42	W	Universal, SDB	9112.350.42.30	66,20 €
350	3,50	2,50	30	2/7/42 + 2/9/46,5 + 2/10/60	54	W	Universal, SDB	9114.350.54.30	73,50 €
350		1,80	30		56	KV-A	Universal, SDB	9151.350.56.30	39,60 €
350	3,20	2,20	30	2/7/42 + 2/9/46,5 + 2/10/60	72	HD	Universal, SDB	9125.350.72.30	104,00 €

Gesamtübersicht blueline-Kreissägeblätter

D mm	B mm	b mm	d mm	NL/TK mm	Z	Zahnform	Kategorie	Bestell-Nr.	Preis
350	3,20	2,20	30	2/7/42 + 2/9/46,5 + 2/10/60	72	HD, neg.	Universal, SDB	9127.350.72.30	104,00 €
350	3,50	2,50	30	2/7/42 + 2/9/46,5 + 2/10/60	72	W	Universal, SDB	9114.350.72.30	83,10 €
350	3,20	2,20	40		72	W, neg.	Universal, SDB	9118.350.72.40	92,80 €
350	2,40	2,00	30	2/7/42 + 2/9/46,5 + 2/10/60	80	W/Fa	Universal, SDB	9156.350.80.30	114,20 €
350		1,80	30	2/7/42	80	NV-B	Universal, SDB	9152.350.80.30	39,60 €
350	3,20	2,50	30	2/7/42 + 2/9/46,5 + 2/10/60	84	FT, neg.	Universal, SDB	9142.350.84.30	90,70 €
350	3,40	2,80	30	2/7/42 + 2/9/46,5 + 2/10/60	84	FT	Universal, SDB	9140.350.84.30	99,70 €
350	3,50	2,50	30	2/7/42 + 2/9/46,5 + 2/10/60	84	W	Universal, SDB	9114.350.84.30	90,40 €
350	3,50	2,50	30	2/7/42 + 2/9/46,5 + 2/10/60	84	FT	Universal, SDB	9121.350.84.30	95,90 €
350	3,40	2,80	30	2/7/42 + 2/9/46,5 + 2/10/60	90	FT	Universal, SDB	9140.350.90.30	110,00 €
350	2,20	1,80	30	2/7/42 + 2/9/46,5 + 2/10/60	96	FT, neg.	Universal, SDB	9154.350.96.30	111,20 €
350	2,80	2,00	30	2/7/42 + 2/9/46,5 + 2/10/60	108	W/Fa neg., AW	Universal, SDB	9618.350.108.30	124,60 €
350	3,20	2,50	30	2/7/42 + 2/9/46,5 + 2/10/60	108	FT	Universal, SDB	9140.350.108.30	117,30 €
350	3,20	2,50	30	2/7/42 + 2/9/46,5 + 2/10/60	108	FT, neg.	Universal, SDB	9142.350.108.30	115,40 €
350	3,50	2,50	30	2/7/42 + 2/9/46,5 + 2/10/60	108	W	Universal, SDB	9115.350.108.30	102,90 €
350	3,50	2,50	30	2/7/42 + 2/9/46,5 + 2/10/60	108	W 35°, neg.	Universal, SDB	9119.350.108.30	106,50 €
350	3,50	2,50	30	2/7/42 + 2/9/46,5 + 2/10/60	108	FT	Universal, SDB	9121.350.108.30	106,50 €
355	3,20	2,20	30	2/7/42 + 2/9/46,5 + 2/10/60	16	W, SDB	Universal, SDB	9147.355.16.30	45,60 €
355	3,20	2,20	30	2/7/42 + 2/9/46,5 + 2/10/60	32	W, SDB	Universal, SDB	9147.355.32.30	58,20 €
355	2,40	2,00	25,4		72	W/Fa	Universal, SDB	9156.355.72.25	105,80 €
355	2,40	2,00	25,4		90	W/Fa	Universal, SDB	9156.355.90.25	122,80 €
355	2,20	1,80	30	2/7/42 + 2/9/46,5 + 2/10/60	96	FT, neg.	Universal, SDB	9154.355.96.30	113,90 €
370	4,20	2,20	30	2/7/42 + 2/9/46,5 + 2/10/60	18	W, SDB	Universal, SDB	9147.370.18.30	51,90 €
370	4,20	2,20	30	2/7/42 + 2/9/46,5 + 2/10/60	26	W, SDB	Universal, SDB	9147.370.26.30	61,10 €
NEU 400	3,50	2,50	30	2/7/42 + 2/9/46,5 + 2/10/60	18	F, SDB	Universal, SDB	9108.400.18.30	57,20 €
400	3,50	2,50	30	2/7/42 + 2/9/46,5 + 2/10/60	28	W, SDB	Universal, SDB	9149.400.28.30	61,60 €
400	3,60	2,50	30	2/7/42 + 2/9/46,5 + 2/10/60	28	T	Universal, SDB	9150.400.28.30	60,70 €
NEU 400	3,60	2,50	30	2/7/42 + 2/9/46,5 + 2/10/60	28	T	Universal, SDB	9150B.400.28.30	75,90 €
400	3,50	2,50	30	2/7/42 + 2/9/46,5 + 2/10/60	36	W, SDB	Universal, SDB	9110.400.36.30	63,60 €
400	3,50	2,50	30	2/7/42 + 2/9/46,5 + 2/10/60	36	W, SDB	Universal, SDB	9149.400.36.30	68,30 €
400		2,00	30	2/7/42	56	KV-A	Universal, SDB	9151.400.56.30	51,80 €
400		2,00	30		80	NV-B	Universal, SDB	9152.400.80.30	51,80 €
400	3,00	2,50	30	2/7/42 + 2/9/46,5 + 2/10/60	84	W/Fa	Universal, SDB	9156.400.84.30	130,20 €
410	4,20	2,50	30	2/7/42 + 2/9/46,5 + 2/10/60	20	W, SDB	Universal, SDB	9147.410.20.30	68,00 €
410	4,20	2,50	30	2/7/42 + 2/9/46,5 + 2/10/60	28	W, SDB	Universal, SDB	9147.410.28.30	75,20 €
450	3,80	2,50	30	2/7/42 + 2/9/46,5 + 2/10/60	12	W, SDB	Universal, SDB	9147.450.12.30	61,00 €
450	4,00	2,80	30	2/7/42 + 2/9/46,5 + 2/10/60	14	T	Universal, SDB	9150.450.14.30	64,20 €
450	4,20	2,50	30	2/7/42 + 2/9/46,5 + 2/10/60	20	W, SDB	Universal, SDB	9147.450.20.30	70,50 €
NEU 450	4,40	2,80	30	2/7/42 + 2/9/46,5 + 2/10/60	20	F, SDB	Universal, SDB	9108.450.20.30	72,10 €
450	3,80	2,50	30	2/7/42 + 2/9/46,5 + 2/10/60	32	T	Universal, SDB	9150.450.32.30	78,40 €
NEU 450	3,80	2,50	30	2/7/42 + 2/9/46,5 + 2/10/60	32	T	Universal, SDB	9150B.450.32.30	98,00 €
450	4,00	2,80	30	2/7/42 + 2/9/46,5 + 2/10/60	32	W, SDB	Universal, SDB	9149.450.32.30	74,30 €
450	4,50	2,50	30	2/7/42 + 2/9/46,5 + 2/10/60	34	W, SDB	Universal, SDB	9147.450.34.30	80,50 €
450	4,40	2,80	30	2/7/42 + 2/9/46,5 + 2/10/60	40	W, SDB	Universal, SDB	9110.450.40.30	80,10 €
450		2,20	30	2/7/42	56	KV-A	Universal, SDB	9151.450.56.30	72,00 €
450		2,20	30	2/7/42	80	NV-B	Universal, SDB	9152.450.80.30	72,00 €
450	3,40	3,00	30	2/7/42 + 2/9/46,5 + 2/10/60	86	W/Fa	Universal, SDB	9156.450.86.30	170,80 €
450	3,40	3,00	30	2/7/42 + 2/9/46,5 + 2/10/60	120	FT, neg.	Universal, SDB	9154.450.120.30	200,30 €
NEU 500	4,40	2,80	30	2/7/42 + 2/9/46,5 + 2/10/60	22	F, SDB	Universal, SDB	9108.500.22.30	86,50 €
500	4,00	2,80	30	2/7/42 + 2/9/46,5 + 2/10/60	36	W, SDB	Zuschnitt	9149.500.36.30	88,30 €
500	4,40	2,80	30	2/7/42 + 2/9/46,5 + 2/10/60	36	T	Bau	9150.500.36.30	92,10 €
NEU 500	4,40	2,80	30	2/7/42 + 2/9/46,5 + 2/10/60	36	T	Bau	9150B.500.36.30	115,10 €

Gesamtübersicht blueline-Kreissägeblätter

D mm	B mm	b mm	d mm	NL/TK mm	Z	Zahnform	Kategorie	Bestell-Nr.	Preis
500	4,40	2,80	30	2/7/42 + 2/9/46,5 + 2/10/60	44	W, SDB	Universal, SDB	9110.500.44.30	96,10 €
500		2,50	30		56	KV-A	CS	9151.500.56.30	84,20 €
500		2,50	30		80	NV-B	CS	9152.500.80.30	84,20 €
550	4,00	2,80	30	2/7/42 + 2/9/46,5 + 2/10/60	48	W, SDB	Zuschnitt	9149.550.48.30	116,70 €
550		2,50	30		56	KV-A	CS	9151.550.56.30	132,20 €
600	4,00	2,80	30	2/10/60 + 2/12/72	40	W, SDB	Zuschnitt	9149.600.40.30	116,30 €
600	4,40	2,80	30	2/10/60 + 2/12/72	40	T	Bau	9150.600.40.30	120,10 €
600	4,00	2,80	30	2/10/60 + 2/12/72	54	W, SDB	Zuschnitt	9149.600.54.30	135,50 €
600		2,80	30		56	KV-A	CS	9151.600.56.30	137,20 €
600		2,80	30		80	NV-B	CS	9152.600.80.30	137,20 €
650	4,40	3,20	30	2/10/60 + 2/12/72	54	W, SDB	Zuschnitt	9149.650.54.30	169,30 €
650		3,20	30		56	KV-A	CS	9151.650.56.30	174,20 €
700	6,00	4,50	30	2/10/60 + 2/12/72	42	W	Trommelsäge	9149B.700.42.30A	334,50 €
700	6,00	4,50	30	2/10/60 + 2/12/72	42	W, SDB	Trommelsäge	9149B.700.42.30B	334,50 €
700	4,40	3,20	30	2/10/60 + 2/12/72	46	W, SDB	Zuschnitt	9149.700.46.30	166,00 €
700	4,40	3,20	30	2/10/60 + 2/12/72	46	T	Bau	9150.700.46.30	166,00 €
700		3,20	30		56	KV-A	CS	9151.700.56.30	176,40 €
700	4,40	3,20	30	2/10/60 + 2/12/72	60	W, SDB	Zuschnitt	9149.700.60.30	182,70 €
700		3,20	30		80	NV-B	CS	9152.700.80.30	176,40 €
750	6,80	5,00	30	2/10/60 + 2/12/72	60	W	Trommelsäge	9149B.750.60.30A	388,80 €
750	6,80	5,00	30	2/10/60 + 2/12/72	60	W, SDB	Trommelsäge	9149B.750.60.30B	388,80 €

CMT STICHSÄGEBLÄTTER

HOCHWERTIGE WERKZEUGE FÜR HERVORRAGENDE ERGEBNISSE

Unsere Stichsägeblätter werden mit modernster Produktionstechnik auf hochpräzisen Maschinen hergestellt. Sie wurden speziell für präzise Schnitte entwickelt. Für eine Vielzahl von Materialien wie z.B.: Weichholz und Hartholz, Sperrholz, OSB, Laminat, Kunststoff, HPL, Multiplex, Metall, Eisen und NE-Metall, Aluminium, Faserzement und Edelstahl. Die Stichsägeblätter gibt es in vier verschiedenen Qualitätsstufen.



HCS

HCS (Carbon-Stahl)

Geeignet für Weichholz, Spanplatten und weichen Kunststoff.

BIM

BIM (Bimetal)

Geeignet für Hartholz, abrasive Holzwerkstoffe und härtere Materialien wie NE-Metall und Eisen. Diese hochflexible Verbindung aus HSS- und HCS-Stahl wird den unterschiedlichsten Ansprüchen gerecht. Die besonders biegsamen BIM-Sägeblätter werden beispielsweise eingesetzt, wenn Schaftbruchgefahr besteht. Ihre Lebensdauer ist rund doppelt so hoch wie die von HSS-Blättern und etwa zehnmals höher als die von HCS-Blättern. Ein besonders attraktives Preis-/Leistungs-Verhältnis!

HSS

HSS (Hochleistungs-Schnellschnittstahl)

Empfohlen bei härteren Materialien wie Metallen, Aluminium und NE-Metallen.

HW

HW (Hartmetall)

Zur Bearbeitung von Zementfaserplatten, Gipskarton, Glasfaserverstärkter Kunststoff und Eternit®

MILLED & SIDE SET TEETH

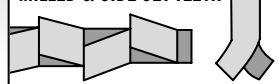

Gefräste, geschränkte Zähne

Stichsägeblätter dieser Geometrie eignen sich besonders für schnelle, grobe Schnitte in Weich- und Hartholz, Aluminium, Kunststoff und NE-Metallen.

MILLED & WAVY SET TEETH

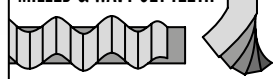

Gefräste, geschränkte Wellenzähne

Insbesondere geeignet für feine, gerade Schnitte in Sperrholz, weichem Stahl, Aluminium, NE-Metallen und Kunststoff.

GROUND & SIDE SET TEETH

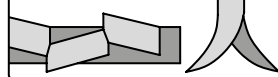

Geschränkt geschliffene Zähne

Für schnelle Schnitte in Holz.

GROUND & TAPER
GROUND TEETH

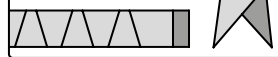

Konisch geschliffene Zähne

Diese Geometrie ist ideal für feine, saubere Schnitte in Holz und Kunststoff.

Produkte	ab Seite
Stichsägeblatt zur Holzbearbeitung	80
Stichsägeblatt zur Metall-/Aluminiumbearbeitung	83
Stichsägeblatt zur GFK-/Gipskartonbearbeitung	85
Stichsägeblätter-Set (16-teilig).....	85
Übersicht: Einsatz nach Werkstoff	86

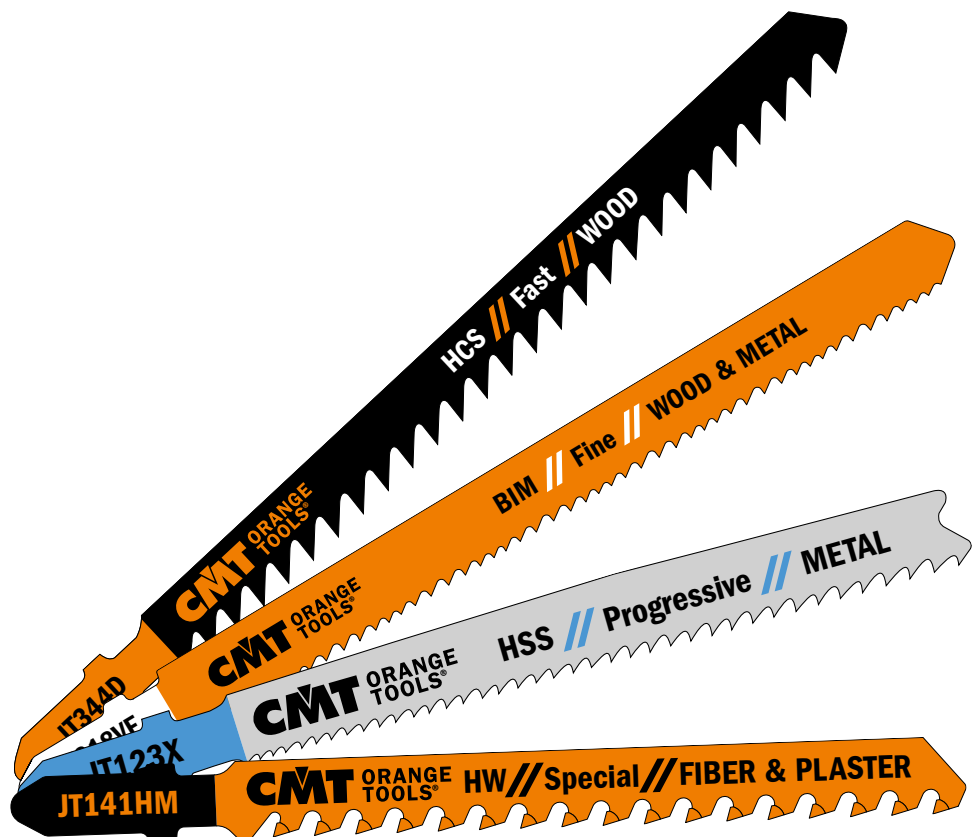

CMT Stichsägeblätter

JT119BO



ANWENDUNG: Kurvenschnitt

WERKSTOFF: Weichholz von 2 mm bis 15 mm, Sperrholz, OSB-Platten

Stück / Verpackung	I mm	L mm	TS Zahnteilung	Bestell-Nr. T-Schaft	Preis
5	50	76	2	JT119BO-5	2,80 €

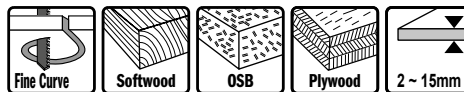

JT111C



ANWENDUNG: Gerader, grober Schnitt

WERKSTOFF: Weichholz von 4 mm bis 60 mm, Sperrholz, OSB-Platten

Stück / Verpackung	I mm	L mm	TS Zahnteilung	Bestell-Nr. T-Schaft	Preis
5	75	100	3	JT111C-5	2,70 €

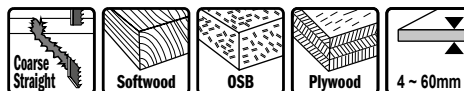

JT144D



ANWENDUNG: Sehr schneller, gerader, grober Schnitt

WERKSTOFF: Hart- und Weichholz von 5 mm bis 60 mm, Sperrholz und OSB-Platten. Tauchschnitt.

Stück / Verpackung	I mm	L mm	TS Zahnteilung	Bestell-Nr. T-Schaft	Preis
5	75	100	4	JT144D-5	3,00 €
25	75	100	4	JT144D-25	13,10 €
100	75	100	4	JT144D-100	50,80 €

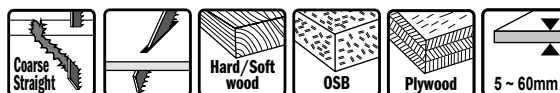

JT244D



ANWENDUNG: Schneller, grober Kurvenschnitt

WERKSTOFF: Hart- und Weichholz von 5 mm bis 60 mm, Sperrholz und OSB-Platten. Tauchschnitt.

Stück / Verpackung	I mm	L mm	TS Zahnteilung	Bestell-Nr. T-Schaft	Preis
5	75	100	4	JT244D-5	3,50 €

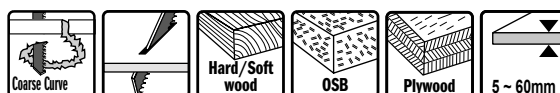

CMT Stichsägeblätter

JT244DDC



ANWENDUNG: Schneller, grober Kurvenschnitt

WERKSTOFF: Hart- und Weichholz von 5 mm bis 60 mm, Sperrholz und OSB-Platten. Tauchschnitt. Spezielle Doppelschnitte für schnelle Kurven.

Stück / Verpackung	I mm	L mm	TS Zahnteilung	Bestell-Nr. T-Schaft	Preis
5	75	100	4	JT244DDC-5	4,40 €

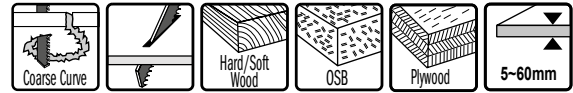

JT344D



ANWENDUNG: Sehr schneller, gerader, grober Schnitt

WERKSTOFF: Starkes Bauholz, Weich- und Hartholz von 5 mm bis 100 mm, Sperrholz und OSB-Platten.

Stück / Verpackung	I mm	L mm	TS Zahnteilung	Bestell-Nr. T-Schaft	Preis
5	110	132	4	JT344D-5	3,80 €

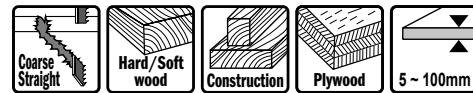

JT744D



ANWENDUNG: Sehr schneller, gerader, grober Schnitt

WERKSTOFF: Starkes Bauholz, Weich- und Hartholz von 5 mm bis 135 mm und Sandwichelemente.

Stück / Verpackung	I mm	L mm	TS Zahnteilung	Bestell-Nr. T-Schaft	Preis
3	155	180	4	JT744D-3	5,00 €

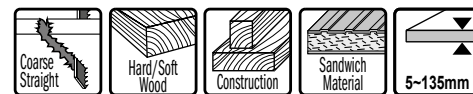

JT101AO



ANWENDUNG: Kurvenschnitt mit guter Feinbearbeitung auf beiden Seiten

WERKSTOFF: Weich- und Hartholz, Sperrholz, Spanplatte und beschichteten Platte von 1,5 mm bis 15 mm.

Stück / Verpackung	I mm	L mm	TS Zahnteilung	Bestell-Nr. T-Schaft	Preis
5	50	76	1,4	JT101AO-5	4,00 €

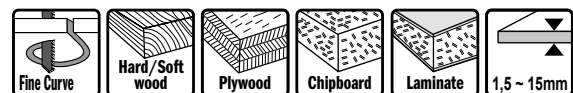

CMT Stichsägeblätter

JT101B



ANWENDUNG: Feiner, gerader Schnitt

WERKSTOFF: Weich- und Hartholz, Sperrholz, OSB-Platte, Spanplatte und beschichtete Platte von 3 mm bis 30 mm. Tauchschnitt.

Stück / Verpackung	I mm	L mm	TS Zahnteilung	Bestell-Nr. T-Schaft	Preis
5	75	100	2,5	JT101B-5	3,90 €
25	75	100	2,5	JT101B-25	16,40 €

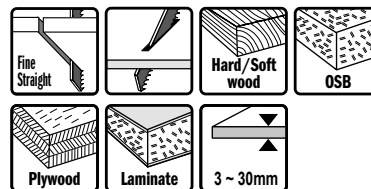

JT101BR



ANWENDUNG: Gerader Schnitt mit hervorragender Feinbearbeitung auf der oberen Seite

WERKSTOFF: Weich- und Massivholz, Sperrholz, beschichtete Platten und Kunststoff von 3 mm bis 30 mm. Invertierter Zahn.

Stück / Verpackung	I mm	L mm	TS Zahnteilung	Bestell-Nr. T-Schaft	Preis
5	75	100	2,5	JT101BR-5	4,00 €
25	75	100	2,5	JT101BR-25	17,20 €

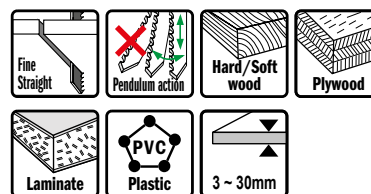

JT101D



ANWENDUNG: Gerader, guter Schnitt

WERKSTOFF: Weich- und Hartholz, Sperrholz, OSB-Platte, Sperrholz und Kunststoff von 7 mm bis 55 mm. Tauchschnitt.

Stück / Verpackung	I mm	L mm	TS Zahnteilung	Bestell-Nr. T-Schaft	Preis
5	75	100	4	JT101D-5	3,90 €

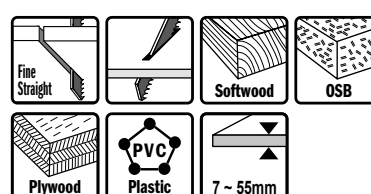

JT301CD



ANWENDUNG: Gerader Schnitt mit guter Feinbearbeitung

WERKSTOFF: Weich- und Hartholz, Sperrholz, Spanplatte, beschichtete Platte und Kunststoff von 7 mm bis 65 mm.

Stück / Verpackung	I mm	L mm	TS Zahnteilung	Bestell-Nr. T-Schaft	Preis
5	90	116	3	JT301CD-5	4,50 €

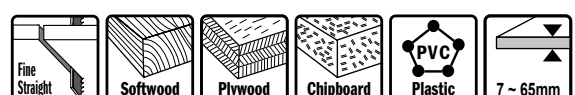

CMT Stichsägeblätter

JT234X

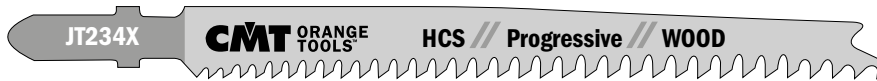

ANWENDUNG: Ausrissfreier, gerader Schnitt

WERKSTOFF: Weich- und Hartholz, Sperrholz, Spanplatte, OSB-Platte und beschichtete Platte von 3 mm bis 65 mm.

Stück / Verpackung	I mm	L mm	TS Zahnteilung	Bestell-Nr. T-Schaft	Preis
5	90	116	2-3	JT234X-5	5,60 €

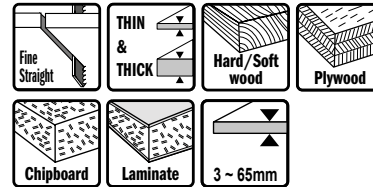

JT101BIF



ANWENDUNG: Ausrissfreier, gerader Schnitt mit hoher Standzeit

WERKSTOFF: Alle beschichtete Platten, HPL und Sperrholz von 1,5 mm bis 15 mm.

Stück / Verpackung	I mm	L mm	TS Zahnteilung	Bestell-Nr. T-Schaft	Preis
5	58	83	1,7	JT101BIF-5	7,30 €

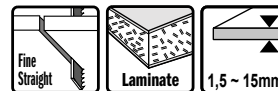

JT318VF



ANWENDUNG: Gerader Schnitt

WERKSTOFF: Holz mit Nägeln/Metall, Spanplatte und beschichtete Platten bis 60 mm, Metallblech, Aluminiumprofile von 3 mm bis 18 mm, gasfaserverstärkter Kunststoff/Epoxid bis 60 mm.

Stück / Verpackung	I mm	L mm	TS Zahnteilung	Bestell-Nr. T-Schaft	Preis
5	100	132	1,7-2,6	JT318VF-5	9,60 €

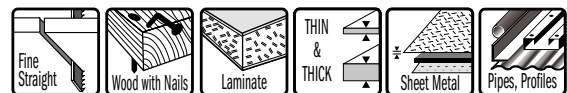

JT118A



ANWENDUNG: Gerader Schnitt

WERKSTOFF: Dünnes Metallblech, sowohl eisenhaltig als auch NE-Metall, von 1 mm bis 3 mm.

Stück / Verpackung	I mm	L mm	TS Zahnteilung	Bestell-Nr. T-Schaft	Preis
5	50	76	1,2	JT118A-5	4,40 €



CMT Sticksägeblätter

JT218A



ANWENDUNG: Kurvenschnitt

WERKSTOFF: Dünnes Metallblech, sowohl eisenhaltig als auch NE-Metall, von 1 mm bis 3 mm.

Stück / Verpackung	I mm	L mm	TS Zahnteilung	Bestell-Nr. T-Schaft	Preis
5	50	76	1,2	JT218A-5	4,90 €



JT118B



ANWENDUNG: Gerader Schnitt

WERKSTOFF: Metallblech mittlerer Stärke, sowohl eisenhaltig als auch NE-Metall, von 2,5 mm bis 6 mm.

Stück / Verpackung	I mm	L mm	TS Zahnteilung	Bestell-Nr. T-Schaft	Preis
5	50	76	2	JT118B-5	4,40 €



JT123X



ANWENDUNG: Gerader Schnitt

WERKSTOFF: Dünnes bis starkes Metallblech (1,5 mm bis 10 mm), Rohre, Profile in Kunststoff und Aluminium (Durchmesser <30mm), rostfreier Stahl (1,5 mm bis 3 mm).

Stück / Verpackung	I mm	L mm	TS Zahnteilung	Bestell-Nr. T-Schaft	Preis
5	75	100	1,2-2,6	JT123X-5	6,20 €

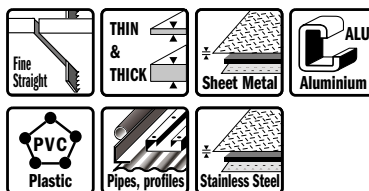

JT127D



ANWENDUNG: Gerader Schnitt

WERKSTOFF: Speziell für Aluminium (3 mm bis 15 mm), Rohre und Profile (Durchm. <30mm) sowie Kunststoff und Glasfaser.

Stück / Verpackung	I mm	L mm	TS Zahnteilung	Bestell-Nr. T-Schaft	Preis
5	75	100	3	JT127D-5	5,40 €



JT718BF



ANWENDUNG: Gerader Schnitt

WERKSTOFF: Speziell für Sandwichelemente bis 120 mm.

Stück / Verpackung	I mm	L mm	TS Zahnteilung	Bestell-Nr. T-Schaft	Preis
3	160	185	1,8	JT718BF-3	10,00 €

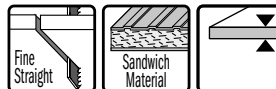

Zeichnungen im Maßstab 1:1

Alle Preise zuzüglich Mehrwertsteuer.

CMT Stichsägeblätter

JT141HM

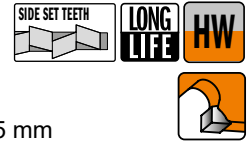

ANWENDUNG: Gerader, grober Schnitt

WERKSTOFF: Gipskarton, Faserzementplatten bis 50 mm. Glasfaserverstärkter Kunststoff/Epoxid von 5 mm bis 20 mm, Eternit®, MDF, HDF.

Stück / Verpackung	I mm	L mm	TS Zahnteilung	Bestell-Nr. T-Schaft	Preis
3	75	100	4,3	JT141HM-3	16,10 €

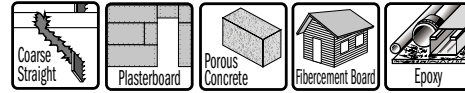

JT341HM



ANWENDUNG: Gerader, grober Schnitt

WERKSTOFF: Gipsplatten, Faserzementplatten bis 50 mm. Glasfaserverstärkter Kunststoff/Epoxid von 5 mm bis 20 mm, Eternit®, MDF, HDF.

Stück / Verpackung	I mm	L mm	TS Zahnteilung	Bestell-Nr. T-Schaft	Preis
3	110	132	4,3	JT341HM-3	17,40 €

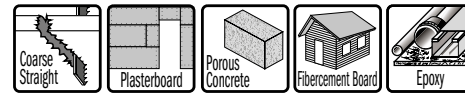

JT016

16-teiliges CMT Stichsägeblätter-Set

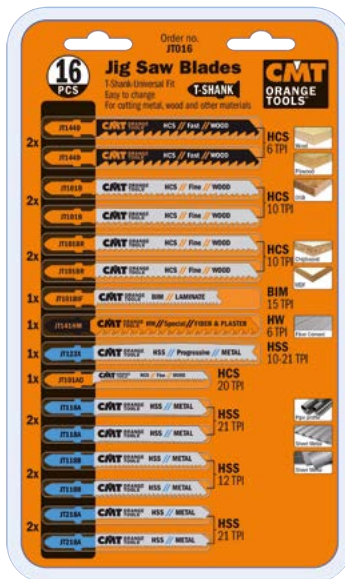

Ein Sortiment aus 16 Stichsägeblättern inkl. den 10 beliebtesten Blättern für eine Vielzahl von Schneidanforderungen:

Holz und Holzwerkstoffe, (gerade Schnitte, Kurvenschnitte und grobe Schnitte mit guter Feinbearbeitung) Gipskarton, Faserzement, GFK, Epoxidharze und Paneele wie z.B. Eternit®, dicke und dünne Metalle und Bleche, rostfreier Stahl, Aluminium und Kunststoff.

Bestell-Nr. T-Schaft	Preis
JT016	15,30 €

2 ST **JT144D HCS** **FAST CUT**

Sehr schneller, gerader, grober Schnitt in Hart- und Weichholz von 5mm bis 60mm, Sperrholz und OSB-Platten. Tauchschnitt.

2 ST **JT101B HCS** **FINE CUT**

Feiner, gerader Schnitt in Weich- und Hartholz, Sperrholz, OSB-Platte, Spanplatte und beschichtete Platte von 3mm bis 30mm. Tauchschnitt.

2 ST **JT101BR HCS** **FINE SURFACE CUT**

Gerader Schnitt mit hervorragender Feinbearbeitung auf der oberen Seite in Weich- und Massivholz, Sperrholz, beschichtete Platten und Kunststoff von 3mm bis 30mm. Invertierter Zahn.

1 ST **JT101BIF BIM** **FINE CUT** **LONG LIFE**

Ausrissfreier, gerader Schnitt mit hoher Standzeit in allen beschichteten Platten, HPL und Sperrholz von 1,5mm bis 15mm.

1 ST **JT101AO HCS** **FINE CUT**

Kurvenschnitt mit guter Feinbearbeitung auf beiden Seiten in Weich- und Hartholz, Sperrholz, Spanplatte und beschichteten Platte von 1,5mm bis 15mm.

1 ST **JT141HM HW** **LONG LIFE**

Gerader, grober Schnitt in Gipsplatten, Faserzementplatten bis 50mm. Glasfaserverstärkter Kunststoff/Epoxid von 5mm bis 20mm, Eternit®, MDF, HDF.

1 ST **JT123X HSS** **FAST CUT**

Gerader Schnitt in dünnen bis stärkeren Metallblechen von 1,5mm bis 10mm, Rohre, Kunststoff- und Aluminiumprofile mit bis zu 30 mm Durchmesser, rostfreier Stahl von 1,5mm bis 3mm.

2 ST **JT118A HSS** **BASIC CUT**

Gerader Schnitt in dünnes Metallblech, sowohl eisenhaltig als auch NE-Metall, von 1mm bis 3mm.

2 ST **JT118B HSS** **BASIC CUT**

Gerader Schnitt in Metallblech mittlerer Stärke, sowohl eisenhaltig als auch NE-Metall, von 2,5mm bis 6mm.

2 ST **JT218A HSS** **BASIC CUT**

Kurvenschnitt in dünnes Metallblech, sowohl eisenhaltig als auch NE-Metall, von 1mm bis 3mm.

Zeichnungen im Maßstab 1:1

CMT Stichsägeblätter

Übersicht: Einsatz nach Werkstoff

Werkstoff	Dicke	Schnitt-Typ	fein, gerade	grob, gerade	fein, Kurve	grob, Kurve
Weichholz	1,5-15	Fein			JT101AO	
	2-15	Normal			JT119BO	
	3-65	Fein, splitterfrei	JT234X			
	3-30	Fein	JT101B			
	3-30	Fein, splitterfrei	JT101BR			
	4-60	Normal		JT111C		
	5-60	Schnell		JT144D		JT244D / JT244DDC
	5-100	Schnell		JT344D		
	5-135	Schnell		JT744D		
	7-55	Schnell	JT101D			
7-65	Schnell	JT301CD / JT318VF				
Hartholz	1,5-15	Fein			JT101AO	
	3-30	Fein	JT101B			
	3-30	Fein, splitterfrei	JT101BR			
	3-65	Fein, splitterfrei	JT234X			
	5-60	Schnell		JT144D		JT244D / JT244DDC
	5-100	Schnell		JT344D		
	5-135	Schnell		JT744D		
7-55	Fein	JT101D				
7-65	Fein	JT301CD / JT318VF				
OSB-Platte	2-15	Normal			JT119BO	
	3-30	Fein	JT101B			
	4-60	Normal		JT111C		
	5-60	Schnell		JT144D		JT244D / JT244DDC
7-55	Fein	JT101D / JT318VF				
Sperrholz	1,5-15	Fein			JT101AO	
	2-15	Normal			JT119BO	
	3-30	Fein	JT101B			
	3-30	Fein, splitterfrei	JT101BR			
	3-65	Fein, splitterfrei	JT234X / JT318VF			
	4-60	Normal		JT111C		
	5-60	Schnell		JT144D		JT244D / JT244DDC
	5-100	Schnell		JT344D		
7-55	Fein	JT101D / JT318VF				
Bauholz	<30	Fein	JT101B			
	3-65	Fein, splitterfrei	JT234X			
	<100	Schnell		JT344D / JT744D		
<135	Schnell		JT144D			
Spanplatte	2-15	Normal			JT119BO	
	3-30	Fein	JT101B		JT101AOy	
	3-65	Fein, splitterfrei	JT234X / JT318VF			
	4-60	Normal		JT111C		
	5-60	Schnell		JT144D		JT244D / JT244DDC
Beschichtete Platte	1,5-15	Fein			JT101AO	
	1,5-15	Fein, hohe Standzeit	JT101BIF			
	3-18	Fein	JT318VF			
	3-30	Fein	JT101B			
	3-30	Fein, splitterfrei	JT101BR			
3-65	Fein, splitterfrei	JT234X				

CMT Stichsägeblätter

Übersicht: Einsatz nach Werkstoff

	Werkstoff	Dicke	Schnitt-Typ	fein, gerade	grob, gerade	fein, Kurve	grob, Kurve
Metall	Metallblech	1-3	Normal	JT118A		JT218A	
		1,5-10	Schnell, ho. Standzeit	JT123X / JT318VF			
		2,5-6	Normal	JT118B			
	Aluminium, NE-Metall	<30	Schnell	JT127D			
		1,5-10	Schnell	JT123X / JT318VF			
	Rohre	<30	Schnell	JT123X / JT318VF			
	Stahl, rostfrei	1,5-3	Schnell	JT123X / JT318VF			
Sandwichplatte	<120	Schnell, flexibel	JT718BF				
	5-135	Schnell		JT744D			
Kunststoff	Kunststoff (PP, PE, PVC, PA, PS)	<30	Schnell	JT127D			
		<30	Fein	JT101D			
		<30	Schnell	JT123X			
		7-65	Fein	JT301CD			
		>60	Fein	JT318VF			
Spezial	Gipskarton	5-50	Spezial		JT141HM		
		5-80	Spezial		JT341HM		
	GFK (Glasfaser)	<80	Spezial		JT341HM		
	Faserzementplatten	5-50	Spezial		JT141HM		
5-80		Spezial		JT341HM			



CMT MULTI-CUTTER



HCS

Carbon-Stahl
zum Schneiden
von Holz und
Kunststoff

HL

**Hochlegierter
Werkzeugstahl**
mit sehr hoher
Temperatur-
beständigkeit

**BIM
8% Co**

**Bi-Metall
mit 8% Kobalt**
zum Schneiden
von Metallen, Holz
mit Nägel und
Kunststoff

**BIM
TiN**

**Bi-Metall mit 8%
Kobalt und Titan-
Beschichtung**
zum Schneiden von
Metall, Holz mit Nä-
gel, und Kunststoff.
Bietet extreme
Leistung und eine
um 30% höhere
Lebensdauer als
unbeschichtet

HW

**Bestückt
mit Hartmetall**
zum Schneiden
von Holz, Schrauben
und Nägel, Faser-
zementplatten, Gips-
kartonplatten, Blech,
Kupfer, Aluminium
und Edelstahl mit
erhöhter Lebensdauer

**CARBIDE
GRIT**

**Beschichtet
mit Hartmetall**
zum Fräsen von Fugen
und Nuten, kleinerer
Ausschnitte und
Ausparungen in
verschiedenen
Materialien. Für Fliesen,
Gipskarton, Porenbeton,
Konstruktionsmaterialien,
Epoxidfaser und GFK

GRIT

**Beschichtet
mit Diamant**
zum Fräsen von Fugen
und Nuten, kleinerer
Ausschnitte und
Ausparungen in
verschiedenen
Materialien. Für Fliesen,
Gipskarton, Porenbeton,
Konstruktionsmaterialien,
Epoxidfaser und GFK.
Extreme Leistung und
hohe Lebensdauer



Starlock

Multi-Cutter mit Starlock / StarlockPlus / StarlockMax

Kreissägeblatt / Segmentsägeblatt [Starlock].....	93
Tauch- und Bündigsägeblatt für Holz [Starlock].....	94
Tauch- und Bündigsägeblatt für Holz mit Nägel [Starlock]	96
Sägeblatt für Metall [Starlock].....	98
Segmentsägeblatt für Mauerwerk [Starlock].....	99
Raspel für Mauerwerk [Starlock]	100
Schaber für alle Materialien [Starlock].....	101
Messer für spezielle Materialien [Starlock]	101
Universalset für oszillierende Multi-Tools [Starlock]	102
Poliervlies [Starlock]	103
Schleifpapier und Zubehör für Holz [Starlock].....	103



Universalaufnahme

Multi-Cutter mit Universalaufnahme sowie Multi-Cutter für Fein® SuperCut / Festool® Vecturo

Tauch- und Bündigsägeblatt für Holz [Universal].....	105
Segmentsägeblatt für Holz [Universal]	107
Tauch- und Bündigsägeblatt für Holz und Metall [Universal]	107
Segmentsägeblatt für Holz und Metall [Universal].....	109
Schaber für alle Materialien [Universal].....	110
Segmentsägeblatt für Mauerwerk [Universal].....	110
Raspel für Mauerwerk [Universal]	112
Sägeblatt zum Entfernen von Mörtel [Universal]	112
Poliervlies [Universal]	113
Schleifpapier für Holz [Universal]	113
Universalset für oszillierende Multi-Tools [Universal]	113



Fein® SuperCut
Festool® Vecturo

Maschinen und Zubehör

Oszillierendes Multifunktionswerkzeug CMT11 300 Watt.....	304
-----------------------------------------------------------	-----



Sägen & Schneiden



Schaben & Raspeln



Fräsen & Schleifen



VIELFÄLTIGE MATERIALIEN



Schleifen, Säubern & Polieren



ANWENDUNGEN

- Schleifen
- Sägen
- Lösen von Verbindungen
- Schneiden von Kunststoff
- Entfernen von Teppichböden
- Tauchschnitte
- Schneiden von Holz
- Schneiden von Laminat
- Ablängen von Rohren
- Durchtrennen von Nägeln



CMT Multi-Cutter mit STARLOCK

Die richtige Klinge für die besten Ergebnisse

Übersichtstabellen und Piktogramme helfen Ihnen bei der Auswahl der richtigen Klinge für Ihre Anwendung.



Starlock: Das neue System für oszillierende Elektrowerkzeuge

Starlock ermöglicht einen extrem zuverlässigen und schnellen Werkzeugwechsel in einer Rekordzeit von weniger als 3 Sekunden. Es garantiert auch einen sicheren Sitz und damit maximale Kraftübertragung. Das Ergebnis: Je nach Zubehör bis zu ca. 35% höhere Leistung, spürbar verbesserte Präzision und geringere Geräusentwicklung. Um die einzelnen Werkzeuge vor Überlastung und Beschädigung zu schützen, ist das System in 3 Leistungsklassen unterteilt: **Starlock**, **StarlockPlus** und **StarlockMax**.

Mit dem richtigen Werkzeug kann das Leistungspotential einer oszillierenden Maschine voll ausgeschöpft werden.

Die aussergewöhnliche Qualität und Lebensdauer des Zubehörs in Verbindung mit den perfekten Ergebnissen liefert ein hervorragendes Preis-Leistungs-Verhältnis.

Mit welchen Elektrowerkzeugen sind die Klingen kompatibel?	STARLOCK	STARLOCK PLUS	STARLOCK MAX
	SL	SLP	SLM
AEG	●		
Bosch	●	●	●
CMT	●		
Craftsman	●	●	
Dewalt	●		
Dremel	●		
Einhell	●		
Fein Multi Talent/Multi Master	●	●	
Fein Supercut Automotive/Construction	●	●	●
Festool Vecturo	●	●	●
Hitachi	●		
Makita	●	●	
Metabo	●		
Milwaukee	●	●	
Ridgid	●		
Rockwell	●	●	
Ryoby	●	●	
Skil	●	●	
Worx	●		

Einige Marken benötigen einen Adapter

Alle Preise zuzüglich Mehrwertsteuer.

CMT Multi-Cutter mit STARLOCK

85 mm Segmentsägeblatt



OMF113 STARLOCK

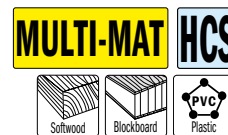

Zum Schneiden von weichen Materialien

Eigenschaften: HCS-Segmentsägeblatt für alle weichen Materialien

Material: Nur für weiche Werkstoffe

Anwendung: Die segmentierte Form erlaubt das Arbeiten in Ecken und an Kanten ohne Überschnitt

Stück/ Verpackung	W mm	Schnittbreite mm	Zahnteilung mm	Bestell-Nr.	Preis
1	85	0,8	1,5	OMF113-X1	20,40 €
5	85	0,8	1,5	OMF113-X5	91,50 €

85 mm Segmentsägeblatt



OMF106 STARLOCK



Zum Schneiden von Holz und Metall

Eigenschaften: HSS-Segmentsägeblatt mit Metallverzahnung

Material: Für Bleche bis 2 mm Dicke, Kunststoffe, GFK, Holz, Glasabdichtungen und Buntmetalle

Anwendung: Sehr gute Schnittgeschwindigkeit bei sauberen, dünnen Schnitten

Stück/ Verpackung	W mm	Schnittbreite mm	Zahnteilung mm	Bestell-Nr.	Preis
1	85	0,5	1,34	OMF106-X1	23,70 €
5	85	0,5	1,34	OMF106-X5	109,00 €

85 mm Kreissägeblatt



OMF174 STARLOCK



Zum Schneiden von Holz und Metall, hohe Standzeit

Eigenschaften: Bimetal-Verzahnung mit 8% Kobalt für hohe Standzeit

Material: Für Blech mit einer Stärke von bis zu 2 mm, Kunststoff, Holz, Kitt, Messing, Bronze und GFK

Anwendung: Arbeiten bündig zur Oberfläche, kreisförmige Form für höhere Kosteneffizienz

Stück/ Verpackung	W mm	Schnittbreite mm	Zahnteilung mm	Bestell-Nr.	Preis
1	85	0,7	1,27	OMF174-X1	40,90 €
5	85	0,7	1,27	OMF174-X5	184,00 €

CMT Multi-Cutter mit STARLOCK

35 mm Sägeblatt

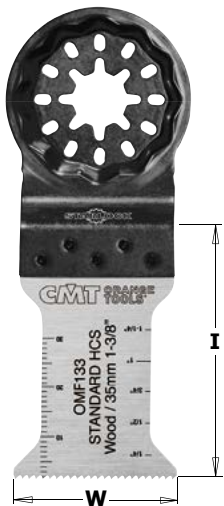
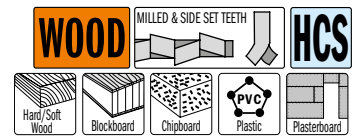

OMF133
STARLOCK

Für Tauch- und Bündigschnitt in Holz

Eigenschaften: HCS mit gehärteten Zähnen und enger Verzahnung; leicht verengte Form in der Mitte für optimale Spanabfuhr
Material: Für Holz, Gipskarton und Materialien aus weichem Kunststoff
Anwendung: Breites Spektrum von Anwendungen, hohe Schnittqualität und -geschwindigkeit

Stück/Verpackung	W mm	I mm	Zahnteilung mm	Bestell-Nr.	Preis
1	35	50	1,4	OMF133-X1	13,10 €
5	35	50	1,4	OMF133-X5	58,30 €
50	35	50	1,4	OMF133-X50	489,00 €

35 mm Präzisions-Sägeblatt

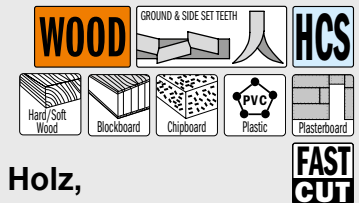

Japanische Verzahnung

OMF126
STARLOCK

Für Tauch- und Bündigschnitt in Holz, "japanische" Verzahnung

Eigenschaften: HCS mit gehärteter doppelreihiger „japanischer Verzahnung“
Material: Für Holz, Gipskarton und Materialien aus weichem Kunststoff
Anwendung: Sehr gute Qualität, Schnittgeschwindigkeit und maximale Präzision

Stück/Verpackung	W mm	I mm	Zahnteilung mm	Bestell-Nr.	Preis
1	35	50	1,75	OMF126-X1	15,60 €
5	35	50	1,75	OMF126-X5	70,10 €
50	35	50	1,75	OMF126-X50	584,00 €

45 mm Präzisions-Sägeblatt

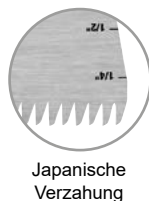
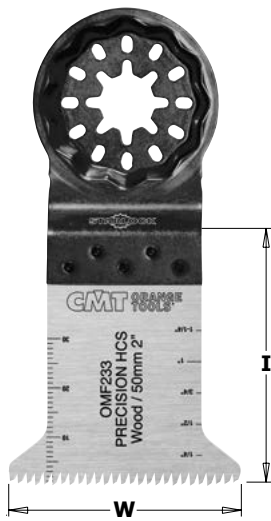
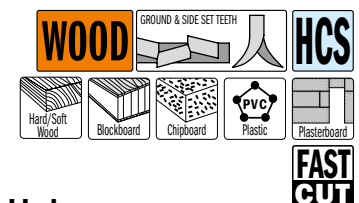

Japanische Verzahnung

OMF233
STARLOCK

Für Tauch- und Bündigschnitt in Holz, "japanische" Verzahnung

Eigenschaften: HCS mit gehärteter doppelreihiger „japanischer Verzahnung“
Material: Für Holz, Gipskarton und Materialien aus weichem Kunststoff
Anwendung: Sehr gute Qualität, Schnittgeschwindigkeit und maximale Präzision

Stück/Verpackung	W mm	I mm	Zahnteilung mm	Bestell-Nr.	Preis
1	45	50	1,75	OMF233-X1	16,50 €
5	45	50	1,75	OMF233-X5	74,00 €
50	45	50	1,75	OMF233-X50	619,00 €

CMT Multi-Cutter mit STARLOCK

65 mm Präzisions-Sägeblatt

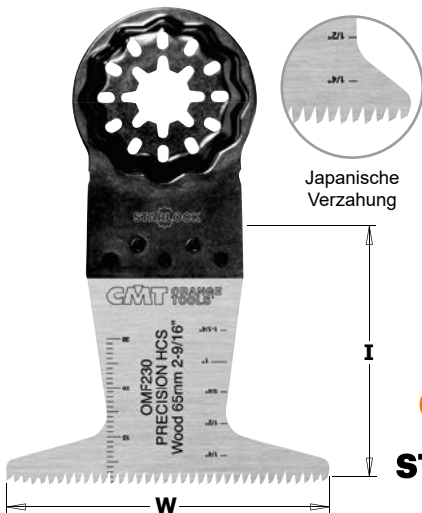

OMF230
STARLOCK

Für Tauch- und Bündigschnitt in Holz, „japanische“ Verzahnung

Eigenschaften: HCS mit gehärteter doppelreihiger „japanischer Verzahnung“

Material: Für Holz, Gipskarton und Materialien aus weichem Kunststoff

Anwendung: Sehr gute Qualität, Schnittgeschwindigkeit und maximale Präzision

Stück/Verpackung	W mm	I mm	Zahnteilung mm	Bestell-Nr.	Preis
1	65	50	1,75	OMF230-X1	15,00 €
5	65	50	1,75	OMF230-X5	66,80 €
50	65	50	1,75	OMF230-X50	559,00 €

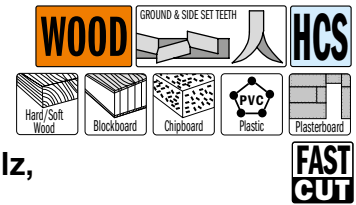

35 mm Präzisions-Sägeblatt

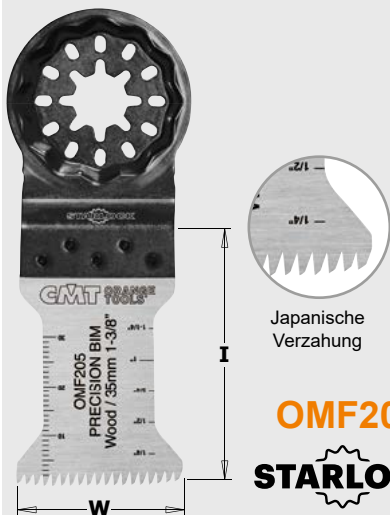

OMF205
STARLOCK

Für Tauch- und Bündigschnitt in Holz, „japanische“ Verzahnung, hohe Standzeit

Eigenschaften: Bimetal 8% Kobalt, Präzisions-Sägeblatt mit „japanischer“ doppelreihiger Verzahnung; lange Standzeit

Material: Für Holz mit maximaler Dicke von 50 mm, Gipskarton, Materialien aus weichem Kunststoff

Anwendung: Erhöhte Arbeitsleistung mit optimaler Präzision und Geschwindigkeit; einfaches Eintauchen an jedem Punkt des Materials; hervorragende Schnittqualität

Stück/Verpackung	W mm	I mm	Zahnteilung mm	Bestell-Nr.	Preis
1	35	50	1,75	OMF205-X1	17,20 €
5	35	50	1,75	OMF205-X5	76,90 €
50	35	50	1,75	OMF205-X50	639,00 €



45 mm Präzisions-Sägeblatt

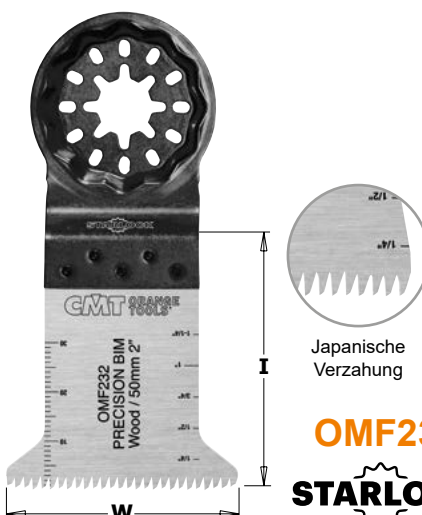

OMF232
STARLOCK

Für Tauch- und Bündigschnitt in Holz, „japanische“ Verzahnung, hohe Standzeit

Eigenschaften: Bimetal 8% Kobalt, Präzisions-Sägeblatt mit „japanischer“ doppelreihiger Verzahnung; lange Standzeit

Material: Für Holz mit maximaler Dicke von 50 mm, Gipskarton, Materialien aus weichem Kunststoff

Anwendung: Erhöhte Arbeitsleistung mit optimaler Präzision und Geschwindigkeit; einfaches Eintauchen an jedem Punkt des Materials; hervorragende Schnittqualität

Stück/Verpackung	W mm	I mm	Zahnteilung mm	Bestell-Nr.	Preis
1	45	50	1,75	OMF232-X1	18,20 €
5	45	50	1,75	OMF232-X5	81,70 €
50	45	50	1,75	OMF232-X50	679,00 €

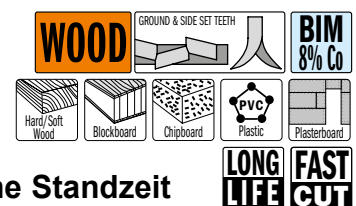

CMT Multi-Cutter mit STARLOCK

65 mm Präzisions-Sägeblatt

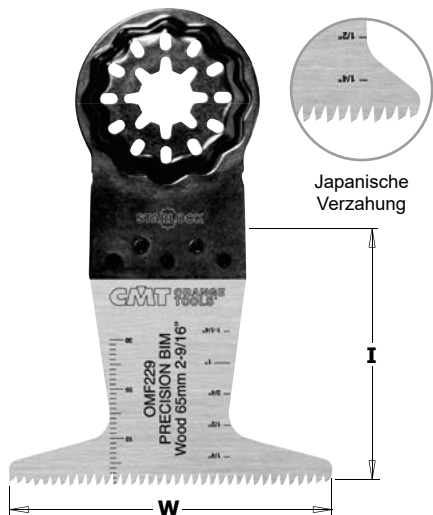

OMF229 STARLOCK

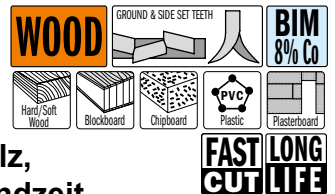

Für Tauch- und Bündigschnitt in Holz, „japanische“ Verzahnung, hohe Standzeit

Eigenschaften: Bimetal 8% Kobalt, Präzisions-Sägeblatt mit „japanischer“ doppelreihiger Verzahnung; hohe Standzeit

Material: Für Holz mit maximaler Dicke von 50 mm, Gipskarton, Materialien aus weichem Kunststoff

Anwendung: Hervorragend für lange, gerade Schnitte; extra breite Form für maximalen Schnitt und schnelle Bearbeitung; extrem haltbar und robust

Stück/Verpackung	W mm	I mm	Zahnteilung mm	Bestell-Nr.	Preis
1	65	50	1,75	OMF229-X1	16,80 €
5	65	50	1,75	OMF229-X5	75,50 €
50	65	50	1,75	OMF229-X50	629,00 €

10 mm Sägeblatt



OMF184 STARLOCK

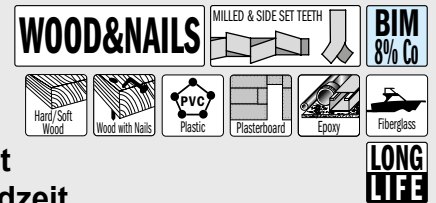

Für Tauch- und Bündigschnitt in Holz und Nägel, hohe Standzeit

Eigenschaften: Bimetal-Verzahnung mit 8% Kobalt; hohe Standzeit

Material: Für Holz und Nägel bis 5 mm Durchmesser, Porenbeton, Gipskarton, Kunststoff

Anwendung: Robuste, kurze und enge Form, ideal zum Nuten und Ausstemmen; saubere Schnitte und hervorragende Leistung für detaillierte Arbeiten

Stück/Verpackung	W mm	I mm	Zahnteilung mm	Bestell-Nr.	Preis
1	10	30	1,4	OMF184-X1	9,00 €
5	10	30	1,4	OMF184-X5	39,50 €
50	10	30	1,4	OMF184-X50	329,00 €

20 mm Sägeblatt



OMF183 STARLOCK

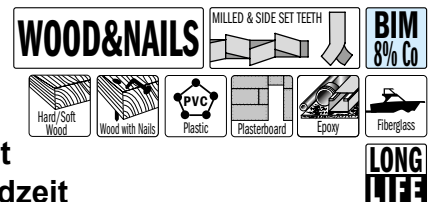

Für Tauch- und Bündigschnitt in Holz und Nägel, hohe Standzeit

Eigenschaften: Bimetal-Verzahnung mit 8% Kobalt; hohe Standzeit

Material: Für Holz und Nägel bis 5 mm Durchmesser, Porenbeton, Gipskarton, Kunststoff

Anwendung: Robuste, kurze und enge Form, ideal zum Nuten und Ausstemmen; saubere Schnitte und hervorragende Leistung für detaillierte Arbeiten

Stück/Verpackung	W mm	I mm	Zahnteilung mm	Bestell-Nr.	Preis
1	20	34	1,4	OMF183-X1	11,40 €
5	20	34	1,4	OMF183-X5	51,30 €
50	20	34	1,4	OMF183-X50	429,00 €

CMT Multi-Cutter mit STARLOCK

35 mm Sägeblatt



OMF160 STARLOCK

Anwender-Video



WOOD&NAILS MILLED & SIDE SET TEETH **BIM 8% Co**

Hard/Soft Wood Wood with Nails PVC Plastic Plasterboard Epoxy Fiberglass

LONG LIFE

Für Tauch- und Bündigschnitt in Holz und Nägel, hohe Standzeit

Eigenschaften: Bimetall-Verzahnung mit 8% Kobalt für hohe Standzeit

Material: Sägeblatt für Holz und Nägel bis 5 mm Durchmesser, Porenbeton, Gipskarton, Kunststoff

Anwendung: Breites Spektrum an Anwendungen. Schmale Form in der Mitte für schnellen Vorschub und gute Spanabfuhr; leichtes Eintauchen an jeder Stelle des Materials

Stück/Verpackung	W mm	I mm	Zahnteilung mm	Bestell-Nr.	Preis
1	35	50	1,4	OMF160-X1	15,00 €
5	35	50	1,4	OMF160-X5	66,60 €
50	35	50	1,4	OMF160-X50	559,00 €

50 mm Sägeblatt



OMF221 STARLOCK

WOOD&NAILS MILLED & SIDE SET TEETH **BIM 8% Co**

Hard/Soft Wood Wood with Nails PVC Plastic Plasterboard Epoxy Fiberglass

LONG LIFE

Für Tauch- und Bündigschnitt in Holz und Nägel, hohe Standzeit

Eigenschaften: Bimetall-Verzahnung mit 8% Kobalt für hohe Standzeit

Material: Sägeblatt für Holz und Nägel bis 5 mm Durchmesser, Porenbeton, Gipskarton, Kunststoff

Anwendung: Breites Spektrum an Anwendungen. Schmale Form in der Mitte für schnellen Vorschub und gute Spanabfuhr; leichtes Eintauchen an jeder Stelle des Materials

Stück/Verpackung	W mm	I mm	Zahnteilung mm	Bestell-Nr.	Preis
1	50	50	1,4	OMF221-X1	16,10 €
5	50	50	1,4	OMF221-X5	72,00 €
50	50	50	1,4	OMF221-X50	599,00 €

65 mm Sägeblatt



OMF228 STARLOCK

WOOD&NAILS MILLED & SIDE SET TEETH **BIM 8% Co**

Hard/Soft Wood Wood with Nails PVC Plastic Plasterboard

LONG LIFE

Für Tauch- und Bündigschnitt in Holz und Nägel, hohe Standzeit

Eigenschaften: Bimetall-Verzahnung mit 8% Kobalt für hohe Standzeit

Material: Sägeblatt für Holz und Nägel bis 5 mm Durchmesser, Porenbeton, Gipskarton, Kunststoff

Anwendung: Breites Spektrum an Anwendungen. Schmale Form in der Mitte für schnellen Vorschub und gute Spanabfuhr; leichtes Eintauchen an jeder Stelle des Materials

Stück/Verpackung	W mm	I mm	Zahnteilung mm	Bestell-Nr.	Preis
1	65	50	1,4	OMF228-X1	14,90 €
5	65	50	1,4	OMF228-X5	66,80 €
50	65	50	1,4	OMF228-X50	559,00 €

CMT Multi-Cutter mit STARLOCK

28 mm Sägeblatt

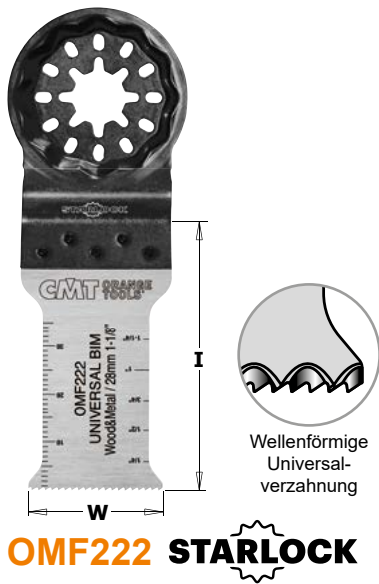

Für Tauch- und Bündigschnitt in Holz und Metall, hohe Standzeit

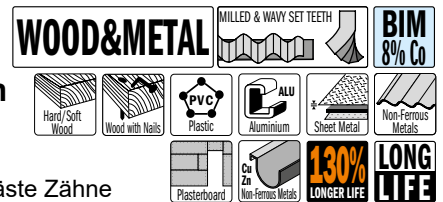

Eigenschaften: Bimetall mit 8% Kobalt, gefräste Zähne und wellenförmige Universalverzahnung

Material: Für Bleche bis 2 mm, Aluminiumprofile, Rohre aus Kupfer und Messing, Holz, Gipskarton und Kunststoff

Anwendung: Schnelles, einfaches Präzisionsschneiden an jedem Punkt des Materials. Die schmale Form sorgt für eine hervorragende Schnittgeschwindigkeit und -qualität.

Stück/Verpackung	W mm	I mm	Zahnteilung mm	Bestell-Nr.	Preis
1	28	55	1,4	OMF222-X1	16,80 €
5	28	55	1,4	OMF222-X5	75,50 €
50	28	55	1,4	OMF222-X50	629,00 €

44 mm Sägeblatt

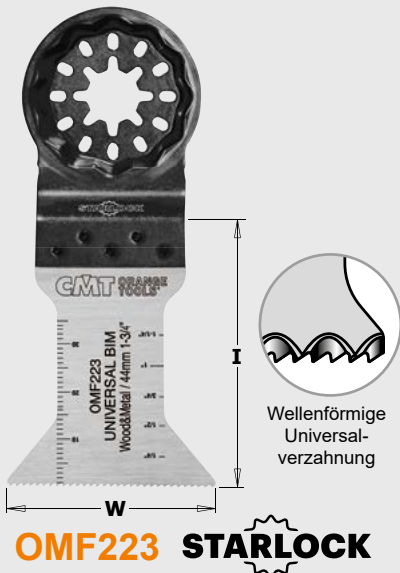

Für Tauch- und Bündigschnitt in Holz und Metall, hohe Standzeit

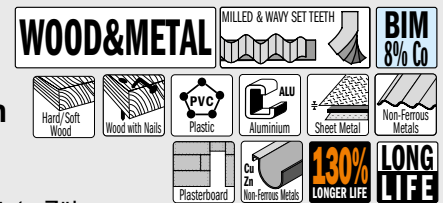

Eigenschaften: Bimetall mit 8% Kobalt, gefräste Zähne und wellenförmige Universalverzahnung

Material: Für Bleche bis 2 mm, Aluminiumprofile, Rohre aus Kupfer und Messing, Holz, Gipskarton und Kunststoff

Anwendung: Schnelles, einfaches Präzisionsschneiden an jedem Punkt des Materials. Die schmale Form sorgt für eine hervorragende Schnittgeschwindigkeit und -qualität.

Stück/Verpackung	W mm	I mm	Zahnteilung mm	Bestell-Nr.	Preis
1	44	55	1,4	OMF223-X1	17,70 €
5	44	55	1,4	OMF223-X5	79,30 €
50	44	55	1,4	OMF223-X50	659,00 €

30 mm Sägeblatt

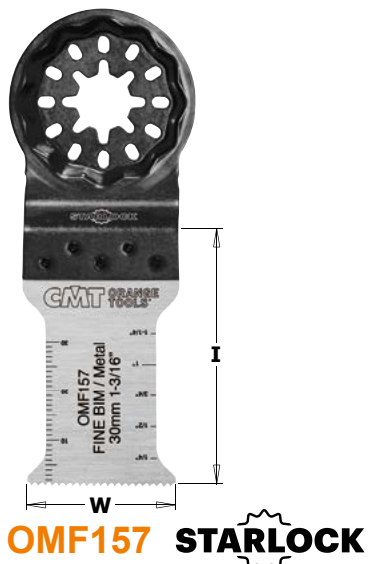

Für Tauch- und Bündigschnitt in Metall; Feinbearbeitungsschnitt, hohe Standzeit

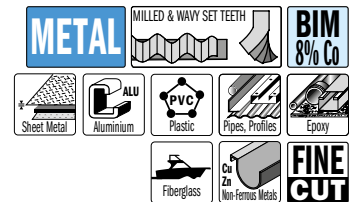

Eigenschaften: Bimetall mit 8% Kobalt, dünne und feine Verzahnung

Material: Für Blech bis 2 mm, Aluminiumprofile, Kupfer- und Messingrohre, harter Kunststoff und GFK

Anwendung: Präzise, gut kontrollierbare und besonders dünne Schnitte; schmale Form in der Mitte für schnellen Vorschub und gute Spanabfuhr

Stück/Verpackung	W mm	I mm	Zahnteilung mm	Bestell-Nr.	Preis
1	30	50	1,2	OMF157-X1	11,40 €
5	30	50	1,2	OMF157-X5	51,30 €
50	30	50	1,2	OMF157-X50	429,00 €

CMT Multi-Cutter mit STARLOCK

75 mm Segmentsägeblatt, Hartmetall

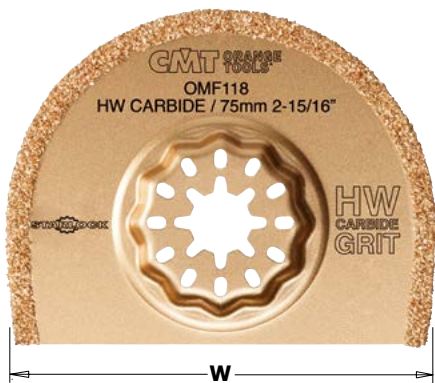

OMF118 STARLOCK

MASONRY CARBIDE GRIT

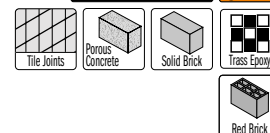

Eigenschaften: Hartmetallbeschichtung

Material: Für Fliesen, Gipskarton, Gasbeton, Baumaterialien und Nachbearbeitung beplankter Deckfugen

Anwendung: Eine kostengünstige Alternative zu Diamantwerkzeugen für sehr hartes Epoxidharz oder Zementfugen, zum Fräsen von Wand- oder Bodenfugen, sowie zur Verlegung von Kabeln und Rohren unter Putz. Ideal, um in der Nähe von Ecken und Kanten zu arbeiten; Schnittbreite ca. 2,2 mm

Stück/Verpackung	W mm	Schnittbreite mm	Bestell-Nr.	Preis
1	75	2,2	OMF118-X1	26,30 €
5	75	2,2	OMF118-X5	119,00 €

75 mm Segmentsägeblatt, Hartmetall



OMF125 STARLOCK

MASONRY CARBIDE GRIT

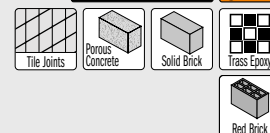

Eigenschaften: Hartmetallbeschichtung

Material: Für Fliesen, Gipskarton, Gasbeton, Baumaterialien und Nachbearbeitung beplankter Deckfugen

Anwendung: Eine kostengünstige Alternative zu Diamantwerkzeugen für sehr hartes Epoxidharz oder Zementfugen, zum Fräsen von Wand- oder Bodenfugen, sowie zur Verlegung von Kabeln und Rohren unter Putz. Ideal, um in der Nähe von Ecken und Kanten zu arbeiten; Schnittbreite ca. 1,2 mm

Stück/Verpackung	W mm	Schnittbreite mm	Bestell-Nr.	Preis
1	75	1,2	OMF125-X1	26,30 €
5	75	1,2	OMF125-X5	119,00 €

75 mm Segmentsägeblatt, Diamant



OMF114 STARLOCK

MASONRY GRIT

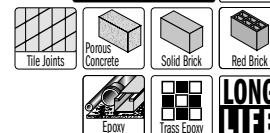

Eigenschaften: Diamantbeschichtung für besonders hohe Standzeiten

Material: Für Fliesen, Gipskarton, Gasbeton, Baumaterialien und Nachbearbeitung beplankter Deckfugen

Anwendung: Für häufige Anwendung und schwierige Arbeiten an sehr hartem Epoxidharz und Zementfugen, zum Fräsen von Wandfugen oder Böden, zum Einschneiden von Nuten auf Porenbeton, sowie zur Verlegung von Kabeln und Rohren unter Putz. Ideal, um in der Nähe von Ecken und Kanten zu arbeiten; Schnittbreite ca. 2,2 mm

Stück/Verpackung	W mm	Schnittbreite mm	Bestell-Nr.	Preis
1	75	2,2	OMF114-X1	59,90 €
5	75	2,2	OMF114-X5	269,00 €

CMT Multi-Cutter mit STARLOCK

60 mm Segementsägeblatt, Diamant



OMF243 STARLOCK MAX

Mit Diamantbeschichtung, hohe Standzeit

Eigenschaften: Diamantbeschichtung für besonders hohe Standzeiten

Material: Für Fliesen, Marmor, Mörtel und Epoxidharze

Anwendung: Für häufigen Einsatz und für schwierige Arbeiten in engen Fugen und Kanten; effizientes Raspeln/Schleifen, ohne die Fliesen zu beschädigen; zum Austrennen von Marmor-, Epoxidharz- und Trassfugen. Hervorragend geeignet für das Verlegen von Kanälen in Gips, Bimsstein, Ziegel und Wabensteinen sowie für Porenbeton; Schnittbreite ca. 2,2 mm

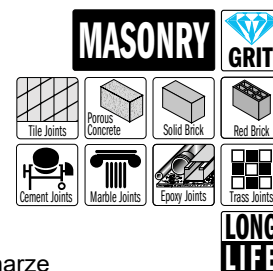

Stück/Verpackung	W mm	Schnittbreite mm	Bestell-Nr.	Preis
1	60	2,2	OMF243-X1	71,40 €

45 mm Raspel, Hartmetall



OMF002 STARLOCK PLUS

Mit beidseitiger Hartmetallbeschichtung

Eigenschaften: Beidseitige Hartmetallbeschichtung

Material: Schleifplatte zum Raspeln von Fliesen, Gipskarton, Porenbeton, Baumaterialien, Holz und Tapeten

Anwendung: Entfernen von Mörtel, Fliesenkleber, Teppichkleberresten und zur Grobbearbeitung von Beton, Stein und Holz; geeignet für den Formenbau, an Rundungen und Hohlkehlen sowie für künstlerische Arbeiten



Stück/Verpackung	W mm	I mm	Bestell-Nr.	Preis
1	33	45	OMF002-X1	36,10 €

80 mm Delta-Raspel, Hartmetall



OMF001 STARLOCK

Mit Hartmetallbeschichtung

Eigenschaften: Hartmetallbeschichtung

Material: Delta-Schleifplatte zum Raspeln von Fliesen, Gipskarton, Porenbeton, Baumaterialien, Holz und Tapeten

Anwendung: Breites Spektrum an Anwendungen: Entfernen von Mörtel, Fliesenkleber, Teppichkleberresten und zur Grobbearbeitung von Spachtelmasse, Fliesenkleber, Beton, Stein und Holz

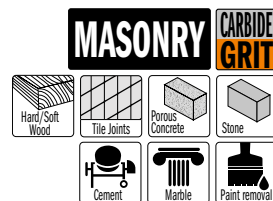

Stück/Verpackung	W mm	Bestell-Nr.	Preis
1	80	OMF001-X1	28,50 €

CMT Multi-Cutter mit STARLOCK

52 mm Schaber, steif

MULTI-MAT

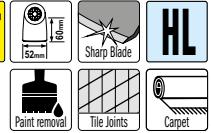

OMF226 STARLOCK

Für alle Materialien

Eigenschaften: Steifer Schaber aus HL-Stahl

Material: Zum Entfernen von zähen Farbschichten und hartnäckigen Klebstoffresten sowie zum Abkratzen von Teppich, Fliesenkleber und Unterbodenschutz

Anwendung: Für eine breite Palette von Anwendungen: Entfernt Mörtel- oder Fliesenkleber und Betonreste. Kratzt harte, spröde Teppichkleberreste ab

Stück/Verpackung	W mm	Schnittbreite mm	Bestell-Nr.	Preis
1	52	0,4	OMF226-X1	15,00 €

52 mm Schaber, flexibel

MULTI-MAT

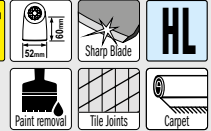

OMF165 STARLOCK

Für alle Materialien

Eigenschaften: Flexibler Schaber aus HL-Stahl

Material: Weiche und halbweiche Materialien wie Silikon, Abdichtungen für Klempnerarbeiten und Aufkleber

Anwendung: Zum Entfernen von hartnäckigen Altlacken, Klebstoffresten, Teppichboden, Silikonfugen

Stück/Verpackung	W mm	Schnittbreite mm	Bestell-Nr.	Preis
1	52	0,4	OMF165-X1	8,80 €

70 mm Schneidmesser

MULTI-MAT



OMF245 STARLOCK

“Pilzform” für weiche Materialien

Eigenschaften: Flexibles Schneidmesser aus HL-Stahl

Material: Zum Schneiden von Silikon, Dichtmassen, weichem Kitt sowie Glasabdichtungen

Anwendung: Zum Entfernen von hartnäckigen Altlacken, Klebstoffresten, Teppichboden, Silikonfugen

Stück/Verpackung	W mm	Schnittbreite mm	Bestell-Nr.	Preis
5	70	0,4	OMF245-X5	30,10 €

CMT Multi-Cutter mit STARLOCK

4 mm Fugenmesser, abgewinkelt



OMF201 STARLOCK PLUS

Eigenschaften: Abgewinkelt HCS-Fugenmesser

Material: Zum Schneiden, Ausfugen und Abtragen von weichen Materialien wie Dichtmittel, Dichtungsmasse und Silikon aus engen Aussparungen

Anwendung: Zum Reinigen von engen Fugen und schmalen Aussparungen oder Spalten; Spezialmesser für die Bootwartung wie Kabinen, Schienen, Bordwände, Klampen und Kurven; ideal zum Ausschneiden von Dichtungsmasse auf Booten mit getäfeltem Deck

Stück/Verpackung	W mm	I mm	K mm	Bestell-Nr.	Preis
1	16	11	4	OMF201-X1	35,00 €

41 mm Multi-Messer

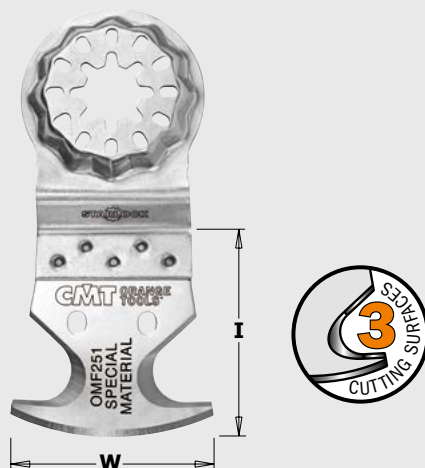

OMF251 STARLOCK

Mit drei Schnittflächen

Eigenschaften: Multi-Messer, segmentiert mit drei Schnittflächen

Material: Zum Schneiden von Teppichen, weichen Materialien wie Dichtungs- und Formisierungen, Lederwaren, PVC-Bodenbelägen, Karton, Bitumenschindeln und Dachpappe

Anwendung: Die einzigartige Form eignet sich zum Schneiden von Materialien durch Ziehen, Drücken oder Schieben. Ideal für Fugenmörtel zwischen Fliesen und zum Entfernen von Teppichböden, PVC-Böden, Pappe, Bitumenschindeln und Dachgewebe

Stück/Verpackung	W mm	I mm	Schnittbreite mm	Bestell-Nr.	Preis
1	52	41	0,4	OMF251-X1	21,20 €

Universalset 4-teilig



OMF-X4 STARLOCK

Dieses 4-teilige Universalset ist ideal geeignet für die meisten Sägeanforderungen in der Werkstatt oder auf der Baustelle.

Material: Für Holz und Nägel bis 5 mm Durchmesser, Porenbeton, Gipskarton, Kunststoff

Anwendung: Zwei verschiedene Verzahnungen im Set ermöglichen ein breites Spektrum an Anwendungen

Stück/Verpackung	Inhalt	Material	W mm	I mm	Bestell-Nr.	Preis
1	OMF126	HCS	35	50	OMF-X4	52,40 €
1	OMF160	BIM	35	50		
1	OMF221	BIM	50	50		
1	OMF230	HCS	65	50		

CMT Multi-Cutter mit STARLOCK

93 mm Schleifplatte, gelocht



OMF136 STARLOCK

Eigenschaften: Gelochte Schleifplatte mit Klett-Befestigung Velcro®

Anwendung: Schneller und einfacher Wechsel der Schleifblätter

Stück/ Verpackung	W mm	Bestell-Nr.	Preis
1	93	OMF136-X1	9,10 €

93 mm Vlies, gelocht



OMA30000

Eigenschaften: Polier-Vlies mit Klett-Befestigung Velcro®, zur Verwendung mit unseren Art.-Nr. OMM30, OMS30 und OMF136

Anwendung: Geeignet für das Strukturieren (Rustikaloptik) von Holz, zum Entrosten von Metall, zum Polieren von Lacken und Glas, sowie zum Entfernen von Schmutz und Ablagerungen, ohne die Werkstückoberfläche zu verändern

Stück/ Verpackung	W mm	Bestell-Nr.	Preis
4	93	OMA30000-X4	25,50 €

93 mm Aluminiumoxid-Schleifpapier, gelocht



OMA30

Eigenschaften: Schleifpapier mit Klett-Befestigung Velcro®, zur Verwendung mit unseren Art.-Nr. OMM30, OMS30 und OMF136

Anwendung: Zum Schleifen von allen Holzarten, Spanplatte, Sperrholz und zum Vorschleifen von harten und rauen Oberflächen. Für optimale Ergebnisse mit entsprechender Absaugung verwenden. Die Schleifkörnung mit Aluminiumoxid und Kunstharzbindung sichert optimale Schleifleistungen.

Stück/ Verpackung	W mm	Körnung mm	Bestell-Nr.	Preis
10	93	40	OMA30040-X10	5,70 €
		60	OMA30060-X10	5,70 €
		80	OMA30080-X10	5,70 €
		100	OMA30100-X10	5,70 €
		120	OMA30120-X10	5,70 €
		180	OMA30180-X10	5,70 €
		240	OMA30240-X10	5,70 €

CMT Multi-Cutter mit Universalaufnahme

Die richtige Klinge für die besten Ergebnisse

Übersichtstabellen und Piktogramme helfen Ihnen bei der Auswahl der richtigen Klinge für Ihre Anwendung.

WOOD

Holz

WOOD&METAL

Holz & Metall

MULTI-MAT

Viefältige Materialien

MASONRY

Mauerwerk



Die CMT-Universal-Aufnahme passt direkt auf fast alle erhältlichen Multiwerkzeuge

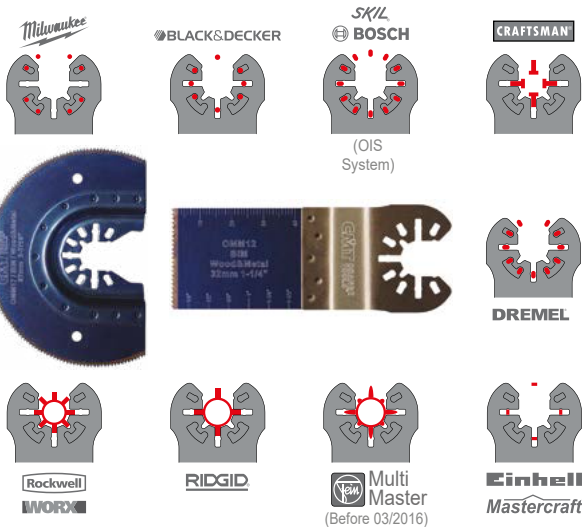

Diese Werkzeugaufnahme ermöglicht es, den Multi-Cutter in 30-Grad-Schritten zu positionieren.

Aufnahme für Fein® SuperCut und Festool® Vecturo

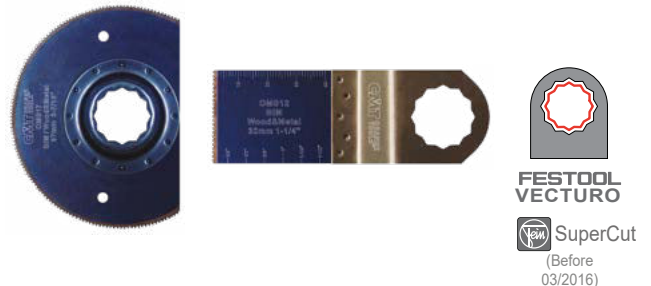

Diese Werkzeugaufnahme ermöglicht es, den Multi-Cutter in 30-Grad-Schritten zu positionieren.

OMA31



OMA31-X2 **15.⁶⁰ €**
Verpackung: 2 Stück

Universaladapter

Mit diesem langlebigen Universaladapter können OMM-Tools auf einer Vielzahl von Maschinen eingesetzt werden.

Ideal für Bosch, Chicago, Craftsman, Dremel, Fein, Makita, Milwaukee, Mastercraft, Ozito, AEG, Ridgid, Rockwell, Smart, Worx.

CMT Multi-Cutter mit Universalaufnahme

10 mm Sägeblatt für Tauch- und Bündigschnitt in Holz

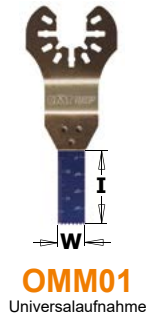

Eigenschaften: HCS mit gehärteten Zähnen
Material: Für Holz, Tischlerplatten, Spanplatte, Kunststoff, Rohre und Profile

Anwendung: Breites Spektrum an Anwendungen: Einbau eines Lüftungsgitters, Anpassung von Möbel-
elementen für Durchlässe von elektrischen Leitungen, Anpass- und Maßarbeiten in Holz-
elementen (wie Dübel und Zapfen), Arbeiten an Türen und Fenstern

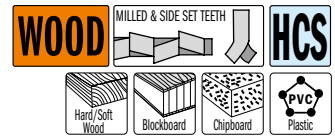

Stück/ Verpackung	W mm	I mm	Bestell-Nr. Universal	Preis	Bestell-Nr. SuperCut	Preis
1	10	28	OMM01-X1	6,10 €	OMS01-X1	6,10 €

22 mm Sägeblatt für Tauch- und Bündigschnitt in Holz

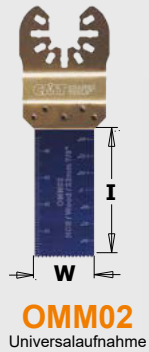

Eigenschaften: HCS mit gehärteten Zähnen
Material: Für Holz, Tischlerplatten, Spanplatte, Kunststoff, Rohre und Profile

Anwendung: Breites Spektrum an Anwendungen: Einbau eines Lüftungsgitters, Anpassung von Möbel-
elementen für Durchlässe von elektrischen Leitungen, Anpass- und Maßarbeiten in Holz-
elementen (wie Dübel und Zapfen), Arbeiten an Türen und Fenstern

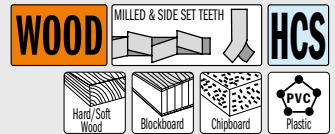

Stück/ Verpackung	W mm	I mm	Bestell-Nr. Universal	Preis	Bestell-Nr. SuperCut	Preis
1	22	48	OMM02-X1	6,30 €	OMS02-X1	6,30 €
5	22	48	OMM02-X5	25,10 €	OMS02-X5	25,10 €

28 mm Sägeblatt für Tauch- und Bündigschnitt in Holz

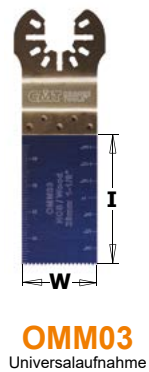

Eigenschaften: HCS mit gehärteten Zähnen
Material: Für Holz, Tischlerplatten, Spanplatte, Kunststoff, Rohre und Profile

Anwendung: Breites Spektrum an Anwendungen: Einbau eines Lüftungsgitters, Anpassung von Möbel-
elementen für Durchlässe von elektrischen Leitungen, Anpass- und Maßarbeiten in Holz-
elementen (wie Dübel und Zapfen), Arbeiten an Türen und Fenstern

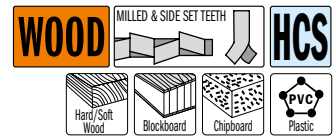

Stück/ Verpackung	W mm	I mm	Bestell-Nr. Universal	Preis	Bestell-Nr. SuperCut	Preis
1	28	48	OMM03-X1	6,50 €	OMS03-X1	6,50 €
50	28	48	OMM03-X50	194,00 €	OMS03-X50	194,00 €

34 mm Präzisionssägeblatt für Tauch- und Bündigschnitt in Holz, "japanische" Verzahnung

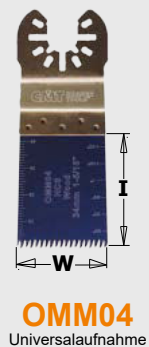

Eigenschaften: HCS mit "japanischer" doppelreihig gehärteter Verzahnung

Material: Für Holz, Bauholz, Tischlerplatten, Spanplatte

Anwendung: Geschliffene, geschränkte Zähne für einen sauberen, schnellen Schnitt in weichen Materialien, wie Weichholz und Bauholz. Die längeren Zähne ermöglichen Ihnen, den Schnitt von einem bestimmten Punkt zu beginnen, indem Sie das Tauchsägeblatt an der Kante des Holzes neigen und dann in das Holz absenken.

Japanische
Verzahnung

OMS04
Aufnahme für
Fein® SuperCut,
Festool® Vecturo

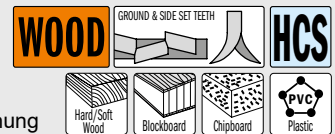

**FAST
CUT**

Stück/ Verpackung	W mm	I mm	Bestell-Nr. Universal	Preis	Bestell-Nr. SuperCut	Preis
1	34	40	OMM04-X1	7,80 €	OMS04-X1	7,80 €
5	34	40	OMM04-X5	32,90 €	OMS04-X5	32,90 €
50	34	40	OMM04-X50	239,00 €	OMS04-X50	239,00 €

CMT Multi-Cutter mit Universalaufnahme

34 mm Sägeblatt für Tauch- und Bündigschnitt in Holz, hohe Standzeit

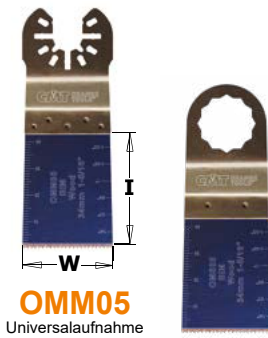
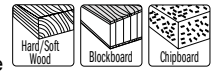
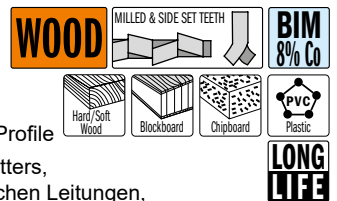

Eigenschaften: Bimetall-Verzahnung mit 8% Kobalt für extra-lange Standzeit
Material: Für Holz, Tischlerplatten, Spanplatte, Kunststoff, Rohre und Profile
Anwendung: Breites Spektrum an Anwendungen: Einbau eines Lüftungsgitters, Anpassung von Möbelementen für Durchlässe von elektrischen Leitungen, Anpass- und Maßarbeiten in Holzelementen (wie Dübel und Zapfen), Arbeiten an Türen und Fenstern

OMS05
 Aufnahme für
 Fein® SuperCut,
 Festool® Vecturo

Stück/ Verpackung	W mm	I mm	Bestell-Nr. Universal	Preis	Bestell-Nr. SuperCut	Preis
1	34	40	OMM05-X1	9,50 €	OMS05-X1	9,50 €
5	34	40	OMM05-X5	36,00 €	OMS05-X5	36,00 €
50	34	40	OMM05-X50	279,00 €	OMS05-X50	279,00 €

45 mm Präzisionssägeblatt für Tauch- und Bündigschnitt in Holz, "japanische" Verzahnung

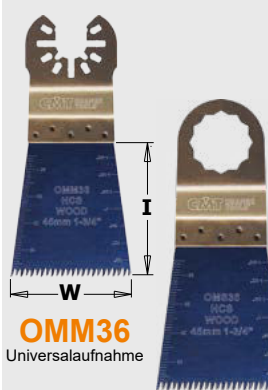
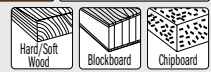
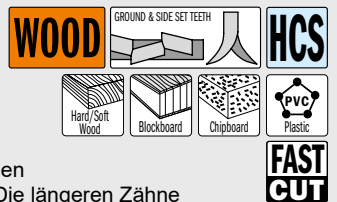

Eigenschaften: HCS mit "japanischer" doppelreihig gehärteter Verzahnung
Material: Sägeblatt für Holz, Tischlerplatten, Spanplatte
Anwendung: Geschliffene, geschränkte Zähne für einen sauberen, schnellen Schnitt in weichen Materialien, wie Weichholz und Bauholz. Die längeren Zähne ermöglichen Ihnen, den Schnitt von einem bestimmten Punkt zu beginnen, indem Sie das Tauchsägeblatt an der Kante des Holzes neigen und dann in das Holz absenken. Ideal für horizontale, lange und flache Schnitte, wie in Türfutter und Sockelleisten.

OMS36
 Aufnahme für
 Fein® SuperCut,
 Festool® Vecturo

Stück/ Verpackung	W mm	I mm	Bestell-Nr. Universal	Preis	Bestell-Nr. SuperCut	Preis
5	45	50	OMM36-X5	38,40 €	OMS36-X5	38,40 €
50	45	50	OMM36-X50	304,00 €	OMS36-X50	304,00 €

68 mm Präzisionssägeblatt für Tauch- und Bündigschnitt in Holz, "japanische" Verzahnung

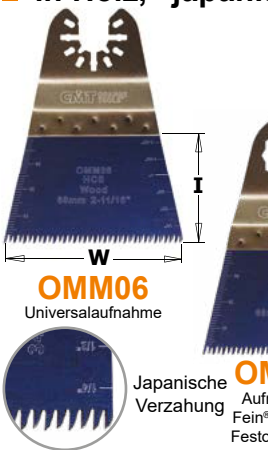
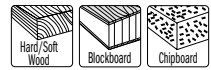
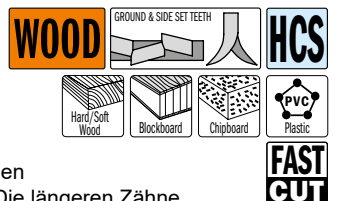

Eigenschaften: HCS mit "japanischer" doppelreihig gehärteter Verzahnung
Material: Für Holz, Tischlerplatten und Spanplatte
Anwendung: Geschliffene, geschränkte Zähne für einen sauberen, schnellen Schnitt in weichen Materialien, wie Weichholz und Bauholz. Die längeren Zähne ermöglichen Ihnen, den Schnitt von einem bestimmten Punkt zu beginnen, indem Sie das Tauchsägeblatt an der Kante des Holzes neigen und dann in das Holz absenken. Ideal für horizontale, lange und flache Schnitte, wie in Türfutter und Sockelleisten.

OMS06
 Aufnahme für
 Fein® SuperCut,
 Festool® Vecturo

Stück/ Verpackung	W mm	I mm	Bestell-Nr. Universal	Preis	Bestell-Nr. SuperCut	Preis
1	68	40	OMM06-X1	10,50 €	OMS06-X1	10,50 €
5	68	40	OMM06-X5	40,10 €	OMS06-X5	40,10 €
50	68	40	OMM06-X50	314,00 €	OMS06-X50	314,00 €

68 mm Präzisionssägeblatt für Tauch- und Bündigschnitt in Holz, hohe Standzeit

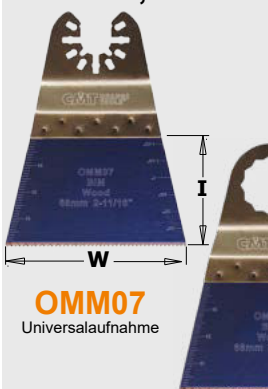
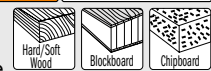
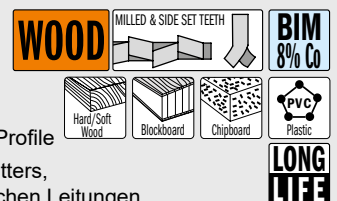

Eigenschaften: Bimetall-Verzahnung mit 8% Kobalt für hohe Standzeit
Material: Für Holz, Tischlerplatten, Spanplatte, Kunststoff, Rohre und Profile
Anwendung: Breites Spektrum an Anwendungen: Einbau eines Lüftungsgitters, Anpassung von Möbelementen für Durchlässe von elektrischen Leitungen, Anpass- und Maßarbeiten in Holzelementen (wie Dübel und Zapfen), Arbeiten an Türen und Fenstern

OMS07
 Aufnahme für
 Fein® SuperCut,
 Festool® Vecturo

Stück/ Verpackung	W mm	I mm	Bestell-Nr. Universal	Preis	Bestell-Nr. SuperCut	Preis
1	68	40	OMM07-X1	11,30 €	OMS07-X1	11,30 €
5	68	40	OMM07-X5	40,40 €	OMS07-X5	40,40 €
50	68	40	OMM07-X50	314,00 €	OMS07-X50	314,00 €

Universalaufnahme

87 mm Segmentsägeblatt für Holz

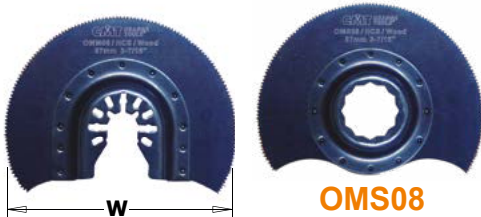

OMM08
Universalaufnahme

OMS08
Aufnahme für
Fein® SuperCut,
Festool® Vecturo

Eigenschaften: HCS mit gehärteten Zähnen

Material: Für Holz, Tischlerplatten, Spanplatte, Kunststoff, Rohre und Profile

Anwendung: Breites Spektrum an Anwendungen: Einbau eines Lüftungsgitters, Anpassung von Möbelementen für Durchlässe von elektrischen Leitungen, Anpass- und Maßarbeiten in Holzelementen (wie Dübel und Zapfen) sowie Zuschchnitt von Kunststoffrohren (PVC)

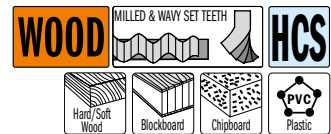

Stück/Verpackung	W mm	Bestell-Nr. Universal	Preis	Bestell-Nr. SuperCut	Preis
1	87	OMM08-X1	10,50 €	OMS08-X1	10,50 €

10 mm Sägeblatt für Tauch- und Bündigschnitt in Holz und Metall, hohe Standzeit



OMM09
Universalaufnahme

OMS09
Aufnahme für
Fein® SuperCut,
Festool® Vecturo

Eigenschaften: Bimetal-Verzahnung mit 8% Kobalt

Material: Für Holz, Tischlerplatten, Bleche, Profile und Rohre aus Aluminium und Kupfer

Anwendung: Breites Spektrum an Anwendungen: Bündiger Schnitt von Nägeln, Anpassarbeiten in eisenfreien Profilen, Tauchschnitt in Gipskarton



Stück/Verpackung	W mm	I mm	Bestell-Nr. Universal	Preis	Bestell-Nr. SuperCut	Preis
1	10	28	OMM09-X1	7,50 €	OMS09-X1	7,50 €
5	10	28	OMM09-X5	28,40 €	OMS09-X5	28,40 €
50	10	28	OMM09-X50	199,00 €	OMS09-X50	199,00 €

22 mm Sägeblatt für Tauch- und Bündigschnitt in Holz und Metall, hohe Standzeit

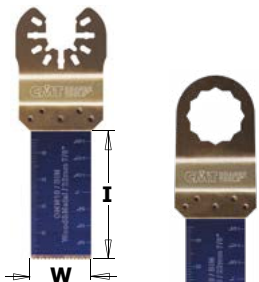

OMM10
Universalaufnahme

OMS10
Aufnahme für
Fein® SuperCut,
Festool® Vecturo

Eigenschaften: Bimetal-Verzahnung mit 8% Kobalt

Material: Für Holz, Tischlerplatten, Bleche, Profile und Rohre aus Aluminium und Kupfer

Anwendung: Breites Spektrum an Anwendungen: Bündiger Schnitt von Nägeln, Anpassarbeiten in eisenfreien Profilen, Tauchschnitt in Gipskarton

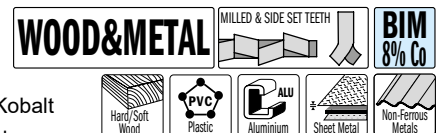

Stück/Verpackung	W mm	I mm	Bestell-Nr. Universal	Preis	Bestell-Nr. SuperCut	Preis
1	22	48	OMM10-X1	9,50 €	OMS10-X1	9,50 €
5	22	48	OMM10-X5	33,00 €	OMS10-X5	33,00 €
50	22	48	OMM10-X50	259,00 €	OMS10-X50	259,00 €

28 mm Sägeblatt für Tauch- und Bündigschnitt in Holz und Metall, hohe Standzeit

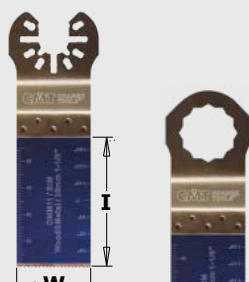

OMM11
Universalaufnahme

OMS11
Aufnahme für
Fein® SuperCut,
Festool® Vecturo

Eigenschaften: Bimetal-Verzahnung mit 8% Kobalt

Material: Für Holz, Tischlerplatten, Bleche, Profile und Rohre aus Aluminium und Kupfer

Anwendung: Breites Spektrum an Anwendungen: Bündiger Schnitt von Nägeln, Anpassarbeiten in eisenfreien Profilen, Tauchschnitt in Gipskarton



Stück/Verpackung	W mm	I mm	Bestell-Nr. Universal	Preis	Bestell-Nr. SuperCut	Preis
1	28	48	OMM11-X1	10,30 €	OMS11-X1	10,30 €
5	28	48	OMM11-X5	35,20 €	OMS11-X5	35,20 €
50	28	48	OMM11-X50	269,00 €	OMS11-X50	269,00 €

CMT Multi-Cutter mit Universalaufnahme

32 mm Sägeblatt für Tauch- und Bündigschnitt in Holz und Metall, hohe Standzeit

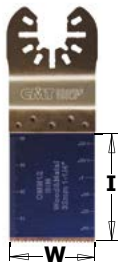
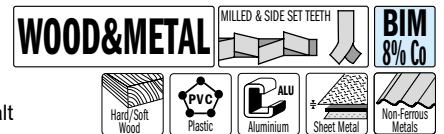

OMM12
Universalaufnahme



OMS12
Aufnahme für
Fein® SuperCut,
Festool® Vecturo

Eigenschaften: Bimetall-Verzahnung mit 8% Kobalt

Material: Für Holz, Tischlerplatten, Bleche, Profile und Rohre aus Aluminium und Kupfer

Anwendung: Breites Spektrum an Anwendungen: Bündiger Schnitt von Nägeln, Zuschnitt von Kupferrohrleitungen und Aluminium-Profilen sowie Tauchschnitt in Gipskarton

Stück/Verpackung	W mm	I mm	Bestell-Nr. Universal	Preis	Bestell-Nr. SuperCut	Preis
1	32	40	OMM12-X1	10,00 €	OMS12-X1	10,00 €
5	32	40	OMM12-X5	35,20 €	OMS12-X5	35,20 €
50	32	40	OMM12-X50	269,00 €	OMS12-X50	269,00 €

32 mm Sägeblatt für Tauch- und Bündigschnitt in Holz und Metall, extrem hohe Standzeit

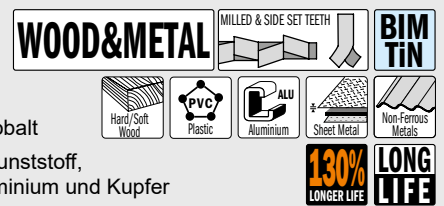

OMM13
Universalaufnahme



OMS13
Aufnahme für
Fein® SuperCut,
Festool® Vecturo

Eigenschaften: Bimetall TiN-beschichtet mit 8% Kobalt

Material: Für Holz und Nägel, Gipskarton, Kunststoff, Bleche, Profile und Rohre aus Aluminium und Kupfer

Anwendung: Breites Spektrum an Anwendungen: Bündiger Schnitt von Nägeln, Zuschnitt von Kupferrohrleitungen, Tauschnitt in Gipskarton; Titanitrid-Beschichtung für eine um 30% höhere Standzeit

Stück/Verpackung	W mm	I mm	Bestell-Nr. Universal	Preis	Bestell-Nr. SuperCut	Preis
1	32	40	OMM13-X1	11,50 €	OMS13-X1	11,50 €
5	32	40	OMM13-X5	41,10 €	OMS13-X5	41,10 €
50	32	40	OMM13-X50	314,00 €	OMS13-X50	314,00 €

35 mm Sägeblatt für Tauch- und Bündigschnitt in Holz und Metall, hohe Standzeit



OMM14
Universalaufnahme



OMS14
Aufnahme für
Fein® SuperCut,
Festool® Vecturo

Eigenschaften: Verzahnung aus hochwertigem Hartmetall

Material: Für Holz, gehärtete Schrauben und Nägel, Kunststoff, Bleche, Kupfer, Aluminium und Edelstahl

Anwendung: Breites Spektrum an Anwendungen: Schneiden von gehärteten Schrauben und Nägel, Schneiden von Edelstahl, wie z.B. Küchenfronten, Tauchschnitt von stark abrasiven Materialien wie GFK

Stück/Verpackung	W mm	I mm	Bestell-Nr. Universal	Preis	Bestell-Nr. SuperCut	Preis
1	35	40	OMM14-X1	22,40 €	OMS14-X1	22,40 €

42 mm Sägeblatt für Tauch- und Bündigschnitt in Holz und Metall, hohe Standzeit



OMM35
Universalaufnahme



EXTRA LONG

OMS35
Aufnahme für
Fein® SuperCut,
Festool® Vecturo

Eigenschaften: Bimetall-Verzahnung mit 8% Kobalt

Material: Für Holz und Nägel, Gipskarton, Kunststoff, Bleche, Profile und Rohre aus Aluminium und Kupfer

Anwendung: Breites Spektrum an Anwendungen: Bündiger Schnitt von Nägeln, Zuschnitt von Kupferrohrleitungen, Tauchschnitt in Gipskarton.

Stück/Verpackung	W mm	I mm	Bestell-Nr. Universal	Preis	Bestell-Nr. SuperCut	Preis
5	42	68	OMM35-X5	47,30 €	OMS35-X5	47,30 €
50	42	68	OMM35-X50	369,00 €	OMS35-X50	369,00 €

CMT Multi-Cutter mit Universalaufnahme

45 mm Sägeblatt für Tauch- und Bündigschnitt in Holz und Metall, hohe Standzeit

WOOD&METAL MILLED & SIDE SET TEETH **BIM 8% Co**

Hard/Soft Wood PVC ALU Sheet Metal Non-Ferrous Metals

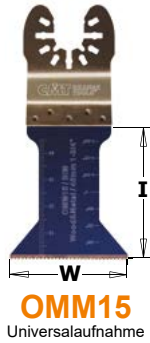

Eigenschaften: Bimetall-Verzahnung mit 8% Kobalt
Material: Für Holz, Tischlerplatten, Bleche, Profile und Rohre aus Aluminium und Kupfer
Anwendung: Breites Spektrum an Anwendungen: Bündiger Schnitt von Nägeln, Zuschnitt von Kupferrohrleitungen und Aluminiumprofilen sowie Tauchschnitt in Gipskarton

Stück/Verpackung	W mm	I mm	Bestell-Nr. Universal	Preis	Bestell-Nr. SuperCut	Preis
1	45	48	OMM15-X1	12,20 €	OMS15-X1	12,20 €
5	45	48	OMM15-X5	43,60 €	OMS15-X5	43,60 €
50	45	48	OMM15-X50	329,00 €	OMS15-X50	329,00 €

45 mm Sägeblatt für Tauch- und Bündigschnitt in Holz und Metall, extrem hohe Standzeit

WOOD&METAL MILLED & SIDE SET TEETH **BIM TiN**

Hard/Soft Wood PVC ALU Sheet Metal Non-Ferrous Metals

130% LONGER LIFE **LONG LIFE**



Eigenschaften: Bimetall TiN-beschichtet mit 8% Kobalt
Material: Für Holz, Tischlerplatten, Bleche, Profile und Rohre aus Aluminium und Kupfer
Anwendung: Breites Spektrum an Anwendungen: Bündiger Schnitt von Nägeln, Zuaschnitt von Kupferrohrleitungen und Aluminiumprofilen, Tauchschnitt von Gipskarton; Titannitrid-Beschichtung für eine um 30% höhere Standzeit

Stück/Verpackung	W mm	I mm	Bestell-Nr. Universal	Preis	Bestell-Nr. SuperCut	Preis
1	45	48	OMM16-X1	14,40 €	OMS16-X1	14,40 €
5	45	48	OMM16-X5	51,70 €	OMS16-X5	51,70 €
50	45	48	OMM16-X50	394,00 €	OMS16-X50	394,00 €

87 mm Segmentsägeblatt zum Schneiden für Holz und Metall, hohe Standzeit

WOOD&METAL **BIM 8% Co**

Hard/Soft Wood PVC ALU Sheet Metal Non-Ferrous Metals

LONG LIFE



Eigenschaften: Bimetall-Verzahnung mit 8% Kobalt
Material: Für Holz, furnierte Platten, Kunststoff, Laminat, Bleche, Profile und Rohre aus Aluminium und Kupfer
Anwendung: Breites Spektrum an Anwendungen: Bündiger Schnitt von Nägeln, Schneiden von Türfutter, Laminat/Parkett, Aluminiumprofile, Tauchschnitte

Stück/Verpackung	W mm	Bestell-Nr. Universal	Preis	Bestell-Nr. SuperCut	Preis
1	87	OMM17-X1	16,30 €	OMS17-X1	16,30 €

87 mm Segmentsägeblatt zum Schneiden für Holz und Metall, extrem hohe Standzeit

WOOD&METAL **BIM TiN**

Hard/Soft Wood PVC ALU Sheet Metal Non-Ferrous Metals

130% LONGER LIFE **LONG LIFE**



Eigenschaften: Bimetall TiN-beschichtet mit 8% Kobalt
Material: Für Holz, Tischlerplatten, Bleche, Profile und Rohre aus Aluminium und Kupfer
Anwendung: Breites Spektrum an Anwendungen: Tauchschnitt in Gipskarton, Ablängen von kleineren Aluminiumformteilen, Einschnitte in Epoxid/GFK wie z.B. im Armaturenbrett

Stück/Verpackung	W mm	Bestell-Nr. Universal	Preis	Bestell-Nr. SuperCut	Preis
1	87	OMM18-X1	24,90 €	OMS18-X1	24,90 €

CMT Multi-Cutter mit Universalaufnahme

52 mm Schaber, steif

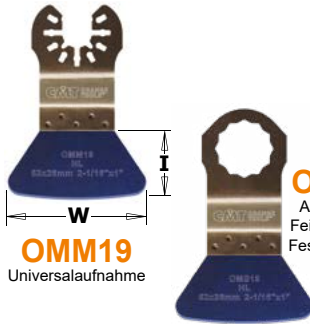

OMS19
Aufnahme für
Fein® SuperCut,
Festool® Vecturo

OMM19
Universalaufnahme

Eigenschaften: Steifer Schaber aus HL-Stahl

Anwendung: Breites Spektrum an Anwendungen: Zum Entfernen von Mörtel- und Zementrückständen, harten und spröden Klebstoffrückständen von Teppichbelägen

Stück/ Verpackung	W mm	I mm	Bestell-Nr. Universal	Preis	Bestell-Nr. SuperCut	Preis
1	52	26	OMM19-X1	6,30 €	OMS19-X1	6,30 €
5	52	26	OMM19-X5	24,90 €	OMS19-X5	24,90 €

52 mm Schaber, flexibel



OMS20
Aufnahme für
Fein® SuperCut,
Festool® Vecturo

OMM20
Universalaufnahme

Eigenschaften: Flexibler Schaber aus HL-Stahl

Anwendung: Breites Spektrum an Anwendungen: Zum Entfernen von weichen Klebstoffrückständen von Teppichbelägen, Lackresten und Silikonfugen

Stück/ Verpackung	W mm	I mm	Bestell-Nr. Universal	Preis	Bestell-Nr. SuperCut	Preis
1	52	45	OMM20-X1	6,60 €	OMS20-X1	6,60 €
5	52	45	OMM20-X5	26,30 €	OMS20-X5	26,30 €

28 mm Eck-Schaber, scharf

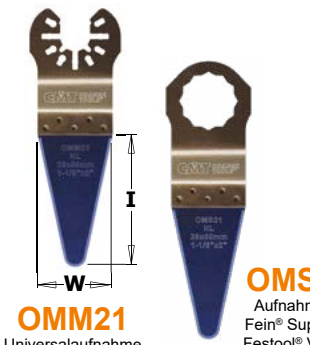

OMS21
Aufnahme für
Fein® SuperCut,
Festool® Vecturo

OMM21
Universalaufnahme

Eigenschaften: Scharfer Eck-Schaber aus HL-Stahl

Anwendung: Breites Spektrum an Anwendungen: Schneiden von elastischen Fugen, Abdichtungsmaterialien, wie z.B. für Fenster, Isoliermaterial

Stück/ Verpackung	W mm	I mm	Bestell-Nr. Universal	Preis	Bestell-Nr. SuperCut	Preis
1	28	50	OMM21-X1	8,70 €	OMS21-X1	8,70 €
5	28	50	OMM21-X5	33,00 €	OMS21-X5	33,00 €
50	28	50	OMM21-X50	249,00 €	OMS21-X50	249,00 €

87 mm Segmentsägeblatt, Hartmetall



OMS22
Aufnahme für
Fein® SuperCut,
Festool® Vecturo

OMM22
Universalaufnahme

Eigenschaften: Hartmetallbeschichtung

Material: Für Fliesen, Gipskarton, Gasbeton und ähnliche Baustoffe

Anwendung: Breites Spektrum an Anwendungen: Fräsen von Fugen an Wand- und Bodenfliesen, kleinere Ausschnitte in weichen Fliesen, Fräsen von Nuten in Porenbeton zum Verlegen von Kabeln und Rohren unter Putz

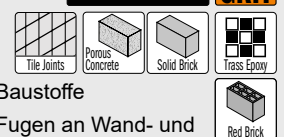

Stück/ Verpackung	W mm	Schnittbreite mm	Bestell-Nr. Universal	Preis	Bestell-Nr. SuperCut	Preis
1	87	2,2	OMM22-X1	16,80 €	OMS22-X1	16,80 €

CMT Multi-Cutter mit Universalaufnahme

87 mm Segmentsägeblatt, Diamant

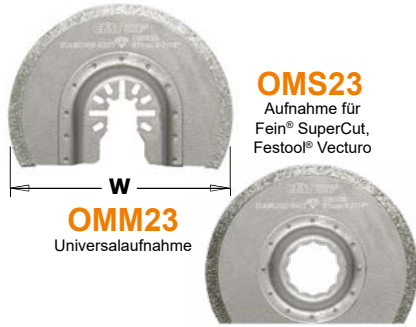

OMS23
Aufnahme für
Fein® SuperCut,
Festool® Vecturo

OMM23
Universalaufnahme

Eigenschaften: Diamantbeschichtung für eine extra-hohe Standzeit

Material: Für Fliesen, Gipskarton, Porenbeton, Baumaterialien, Epoxid- und GFK

Anwendung: Breites Spektrum an Anwendungen: Fräsen von Fugen an Wand- und Bodenfliesen, kleinere Ausschnitte in weichen Wandfliesen, Verlegung von Aussparungen in Epoxid-/GFK wie in einem Bootsrumpf

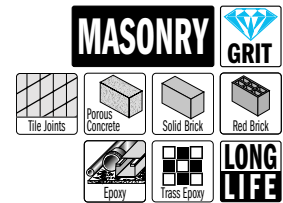

Stück/Verpackung	W mm	Schnittbreite mm	Bestell-Nr. Universal	Preis	Bestell-Nr. SuperCut	Preis
1	87	1,6	OMM23-X1	20,80 €	OMS23-X1	20,80 €
25	87	1,6	OMM23-X25	344,00 €	OMS23-X25	344,00 €

65 mm Segmentsägeblatt, Hartmetall

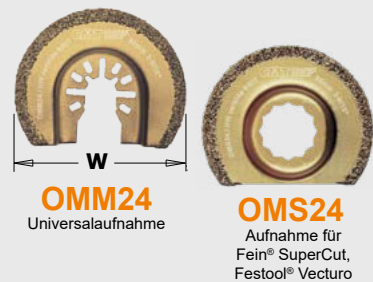

OMS24
Aufnahme für
Fein® SuperCut,
Festool® Vecturo

OMM24
Universalaufnahme

Eigenschaften: Hartmetallbeschichtung

Material: Für Fliesen, Gipskarton, Gasbeton und ähnliche Baustoffe

Anwendung: Breites Spektrum an Anwendungen: Fräsen von Fugen an Wand- und Bodenfliesen, kleinere Ausschnitte in weichen Fliesen, Fräsen von Nuten in Porenbeton zum Verlegen von Kabeln und Rohren unter Putz

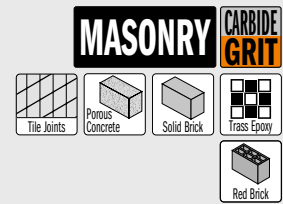

Stück/Verpackung	W mm	Schnittbreite mm	Bestell-Nr. Universal	Preis	Bestell-Nr. SuperCut	Preis
1	65	1,6	OMM24-X1	12,50 €	OMS24-X1	12,50 €

65 mm Segmentsägeblatt, Diamant



OMS27
Aufnahme für
Fein® SuperCut,
Festool® Vecturo

OMM27
Universalaufnahme

Eigenschaften: Diamantbeschichtung für besonders hohe Standzeit

Material: Für Fliesen, Gipskarton, Porenbeton, Baumaterialien, Epoxid und GFK

Anwendung: Breites Spektrum an Anwendungen: Fräsen von Fugen an Wand- und Bodenfliesen, kleinere Ausschnitte in weichen Wandfliesen, Verlegung von Aussparungen in Epoxid-/GFK wie in einem Bootsrumpf

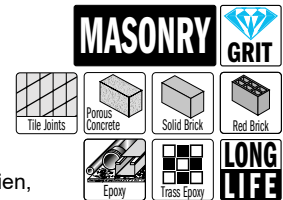

Stück/Verpackung	W mm	Schnittbreite mm	Bestell-Nr. Universal	Preis	Bestell-Nr. SuperCut	Preis
1	65	2,0	OMM27-X1	19,90 €	OMS27-X1	19,90 €

57 mm Segmentsägeblatt, Diamant



OMM28
Universalaufnahme

Eigenschaften: Diamantbeschichtung für besonders hohe Standzeiten

Material: Für Fliesen, Marmor und Epoxidharze

Anwendung: Breites Spektrum an Anwendungen: Entfernen von Mörtel zwischen Fugen gefliesten Oberflächen. Effizientes Raspeln/Schleifen, ohne die Fliesen zu beschädigen. Zum Schneiden von Marmor und Trassbetonfugen; zum Austrennen von Fugen in Putz, Ziegel, Bims- und Wabenstein sowie Porenbeton. Diese Sägeblätter mit hoher Standzeit wurden extra für die härtesten Mörtelsorten entwickelt.

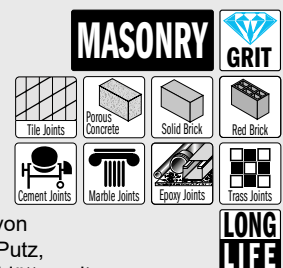

Stück/Verpackung	W mm	Schnittbreite mm	Bestell-Nr. Universal	Preis
1	57	2,0	OMM28-X1	24,00 €
25	57	2,0	OMM28-X25	399,00 €

CMT Multi-Cutter mit Universalaufnahme

80 mm Delta-Raspel, Hartmetall



OMM25
Universalaufnahme

Eigenschaften: Hartmetallbeschichtung
Material: Raspel für Fliesen, Gipskarton, Porenbeton, Baumaterialien, Holz und Tapeten
Anwendung: Breites Spektrum an Anwendungen: Entfernen von Mörtelrückständen oder Fliesenkleber, Teppichkleberresten. Zur Grobbearbeitung von Holz, zum Grobschleifen von gespachtelten Flächen, Fliesenkleber, Beton, Stein und Holz

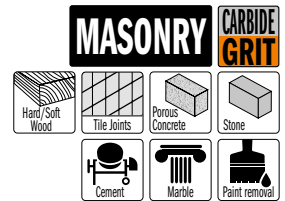

Stück/ Verpackung	W mm	Bestell-Nr. Universal	Preis
1	80	OMM25-X1	13,20 €

35 mm Raspel, Hartmetall



OMM26
Universalaufnahme

Eigenschaften: Beidseitige Hartmetallbeschichtung
Material: Raspel für Fliesen, Gipskarton, Gasbeton, Baumaterial, Holz, Tapeten
Anwendung: Breites Spektrum an Anwendungen: Entfernen von Mörtelrückständen oder Fliesenkleber, Teppichkleberresten. Zur Grobbearbeitung von Holz, zum Grobschleifen von gespachtelten Flächen, Fliesenkleber, Beton, Stein und Holz

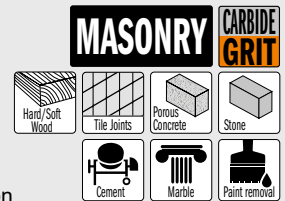

Stück/ Verpackung	W mm	I mm	Bestell-Nr. Universal	Preis
1	33	35	OMM26-X1	14,40 €

65 mm Sägeblatt für Mörtel und Fugenmaterialien, Hartmetall



OMM29
Universalaufnahme



OMS29
Aufnahme für
Fein® SuperCut,
Festool® Vecturo

Eigenschaften: Hartmetallbeschichtung
Material: Für Mörtel und Fugenmaterialien (Fliesen, Beton, Stein)
Anwendung: Breites Spektrum an Anwendungen: Entfernen von Mörtel, Fugenmaterialien oder Klebstoffen mit einem einzigen Werkzeug mit extra-hoher Standzeit; Entfernen von Teppichkleberückständen auf mineralischen Oberflächen. Speziell zum präzisen Arbeiten auch in 90°-Ecken entwickelt

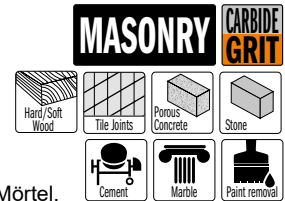

Stück/ Verpackung	W mm	Bestell-Nr. Universal	Preis	Bestell-Nr. SuperCut	Preis
1	65	OMM29-X1	21,40 €	OMS29-X1	21,40 €

93 mm Schleifplatte, gelocht



OMM30
Universalaufnahme



OMS30
Aufnahme für
Fein® SuperCut,
Festool® Vecturo

Eigenschaften: Gelochte Schleifplatte mit Klett-Befestigung Velcro®
Anwendung: Schneller und einfacher Wechsel der Schleifblätter. Mit einem umfangreichen Sortiment an Schleifpads können alle Materialoberflächen geschliffen werden



Stück/ Verpackung	W mm	Bestell-Nr. Universal	Preis	Bestell-Nr. SuperCut	Preis
1	93	OMM30-X1	10,50 €	OMS30-X1	10,50 €

CMT Multi-Cutter mit Universalaufnahme

93 mm Vlies, gelocht

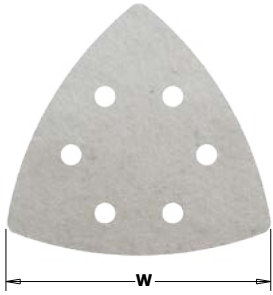
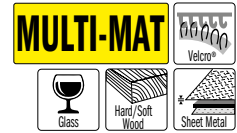

OMA30000

Eigenschaften: Polier-Vlies mit Klett-Befestigung Velcro®, zur Verwendung mit unseren Art.-Nr. OMM30, OMS30 und OMF136

Anwendung: Geeignet für das Strukturieren (Rustikaloptik) von Holz, zum Entrosten von Metall, zum Polieren von Lacken und Glas, sowie zum Entfernen von Schmutz und Ablagerungen, ohne die Werkstückoberfläche zu verändern

Stück/Verpackung	W mm	Bestell-Nr.	Preis
4	93	OMA30000-X4	25,50 €

93 mm Aluminiumoxid-Schleifpapier, gelocht



OMA30

Eigenschaften: Schleifpapier mit Klett-Befestigung Velcro®, zur Verwendung mit unseren Art.-Nr. OMM30, OMS30 und OMF136

Anwendung: Zum Schleifen von allen Holzarten, Spanplatte, Sperrholz und zum Vorschleifen von harten und rauen Oberflächen; für optimale Ergebnisse mit entsprechender Absaugung verwenden; die Schleifkörnung mit Aluminiumoxid und Kunstharzbindung sichert optimale Schleifleistungen

Stück/Verpackung	W mm	Körnung mm	Bestell-Nr.	Preis
10	93	40	OMA30040-X10	5,70 €
		60	OMA30060-X10	5,70 €
		80	OMA30080-X10	5,70 €
		100	OMA30100-X10	5,70 €
		120	OMA30120-X10	5,70 €
		180	OMA30180-X10	5,70 €
		240	OMA30240-X10	5,70 €

Universalsset 4-teilig



Dieses 4-teilige Universalsset bietet eine ideale Grundausstattung für zahlreiche Sägearbeiten.

Material: Für Holz und Nägel bis 5 mm Durchmesser, Porenbeton, Gipskarton, Kunststoff

Anwendung: Zwei verschiedene Verzahnungen im Set ermöglichen ein breites Spektrum an Anwendungen



OMM-X4

Stück/Verpackung	Inhalt	Material	W mm	I mm	Bestell-Nr. Universal	Preis
1	OMM04	HCS	34	40	OMM-X4	31,50 €
1	OMM06	HCS	68	40		
1	OMM12	BIM	32	40		
1	OMM15	BIM	45	48		

CMT Multi-Cutter mit Universalaufnahme

Universalset 33-teilig



OMM-X33

Dieses 33-teilige Universalset bietet eine ideale Grundausstattung für zahlreiche Säge- und Schleifarbeiten.

Sägeblätter

zum Schneiden von Holz, Kunststoffen, Trockenbauwänden, Blechen, Profilen und Rohren aus Aluminium und Kupfer

Schaber

zum Entfernen von Teppichkleber-/Kleberresten sowie Farb- und Silikonresten

Schleifkissen und Schleifblätter zum Schleifen

Stück/Verpackung	Inhalt	W mm	I mm	Körnung	Bestell-Nr. Universal	Preis
1	OMM12	32	40		OMM-X33	33,20 €
1	OMM20	52	45			
1	OMM30	93				
10	OMA30060	93		60		
10	OMA30100	93		100		
10	OMA30180	93		180		

Universalset 37-teilig



Vorne



Hinten

OMM-X37

Dieses 37-teilige Universalset bietet eine ideale Grundausstattung für zahlreiche Säge-, Schleif-, Raspel- und Schabarbeiten.

Sägeblätter - in zwei Größen

zum Schneiden von Holz, Kunststoff, Trockenbauwänden, Blechen, Profilen und Rohren aus Aluminium und Kupfer

Segmentierte Sägeblätter

zum Schneiden von Holz und Metall

Schaber

um Entfernen von Teppichkleber-/Kleberresten sowie Farb- und Lackresten

Raspel aus Hartmetall

zum Schleifen/Entfernen von Fliesen, Trockenbauwänden und Zement, Holz und Baumaterialien

Speziell entwickelter Schaber

zum Entfernen von Mörtel, zementähnlichen Materialien, Zement und Stein, auch in schwer zugänglichen Ecken

Schleifkissen und Schleifblätter zum Schleifen

Stück/Verpackung	Inhalt	W mm	I mm	Körnung	Bestell-Nr. Universal	Preis
1	OMM09	10	28		OMM-X37	69,20 €
1	OMM12	32	40			
1	OMM17	87				
1	OMM20	52	45			
1	OMM25	80				
1	OMM29	65				
1	OMM30	93				
10	OMA30060	93		60		
10	OMA30100	93		100		
10	OMA30180	93		180		



CMT BOHRUNGSFRÄSER

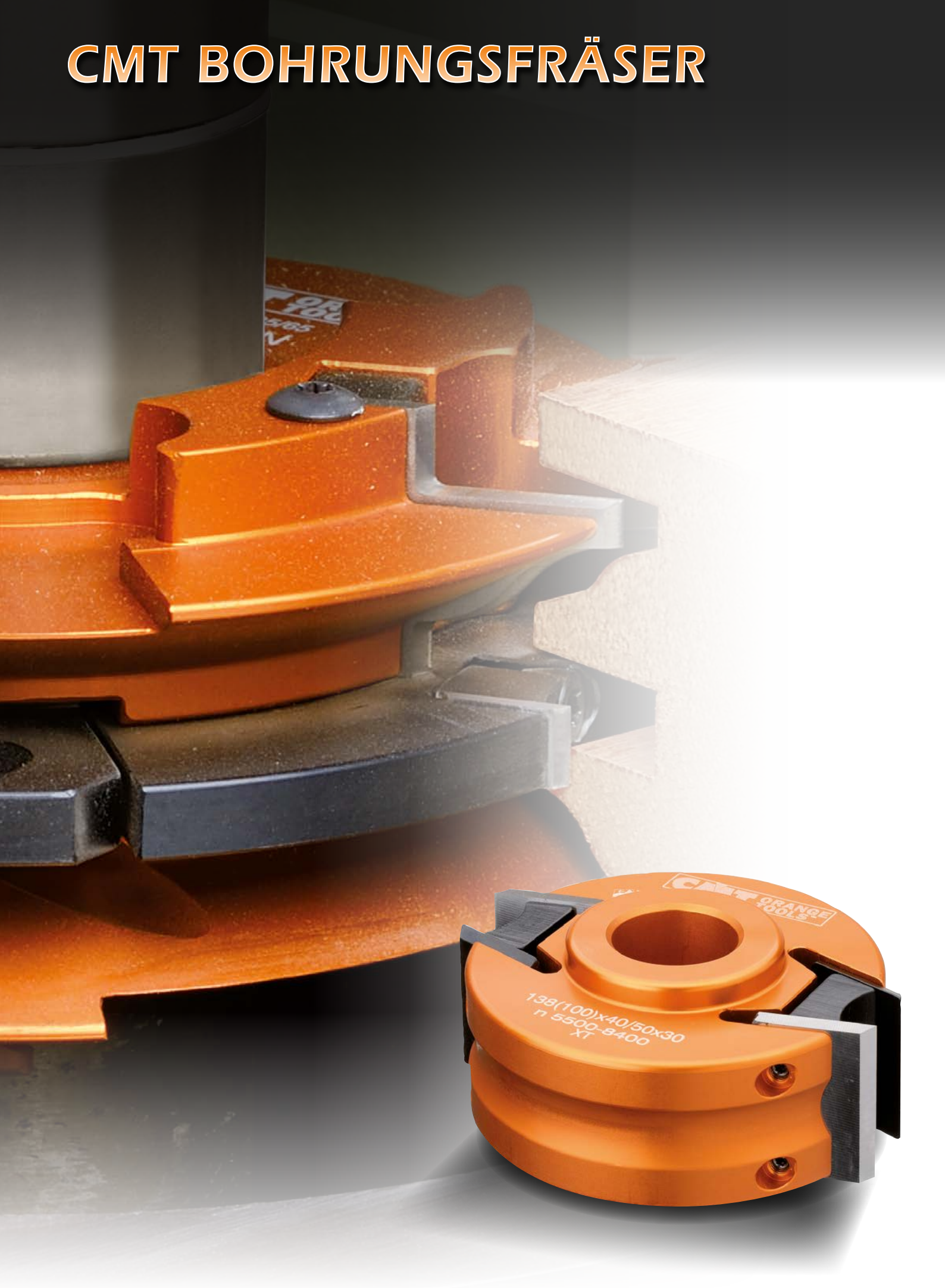

Produkte	ab Seite
Füge- u. Falzmesserkopf, ziehender Schnitt	118
Falzmesserkopf mit 40 mm Profilmesser.....	119
Verstellnutter-Set, 3-teilig	120
Nut- und Falzmesserkopf-Set verstellbar, 2-teilig	121
Spiral-Fügemesserkopf.....	122
Abrund/Fase- und Fügefräser-Set verstellbar, 2-teilig.....	123
45°-Fasemesserkopf	124
Schwenkmesserkopf verstellbar, mit 7,5° Raster.....	125
Schwenkmesserkopf verstellbar, mit Getriebe.....	125
Multi-Radienfräser, bis R10 mm.....	126
Multi-Radienfräser, bis R20 mm.....	127
Abrund- und Hohlkehlmesserkopf.....	128
Verleimfräser.....	129
Trapezverleimfräser.....	130
Gehrungs-Verleimfräser.....	131
Abplattfräser Z2.....	132
Abplattfräser Z2+2.....	133
Profil- und Konterprofilmesserkopf-Set.....	134
Profil- und Konterprofilmesserkopf, 2 in 1.....	136
Universal Sicherheits-Profilmesserkopf	137
Universal Sicherheits-Profilmesserkopf, mit 7-Profilmesser-Paaren + Abweisern.....	138
Profilmesser & Abweiser, 40 x 4 mm	139
Profilmesser & Abweiser, 50 x 4 mm	148
Zubehör Bohrungsfräser	153

CMT Bohrungsfräser

[C694.100, C694.125]

Füge- u. Falzmesserkopf, ziehender Schnitt



Der Füge- und Falzmesserkopf eignet sich für folgende Anwendungen:
 - Ausrissfreie Fügen und Fälzen
 - Nuten

Zur Verwendung auf Tischfräsen sowie Kombi- und Kantenanleimmaschinen. Besonders geeignet für Spanplatte, MDF, Holzwerkstoffe, Plattenmaterial - mit oder ohne Beschichtung.

TECHNISCHE EIGENSCHAFTEN:

- Aluminiumkörper mit hoher Widerstandsfähigkeit gegen höher- und hochfeste Materialien
- 2 HW-Wendeplatten 50x12x1,5 (Z2) mit ziehendem Schnitt
- 1 oben und 1 unten angeordneter Vorschneider als HW-Wendeplatten 14x14x2 mm [V4]
- Für manuellen Vorschub (MAN)
- Stifte für die automatische Positionierung der Wendeplatten

Lieferung in einer praktischen und stabilen Kunststoffbox.

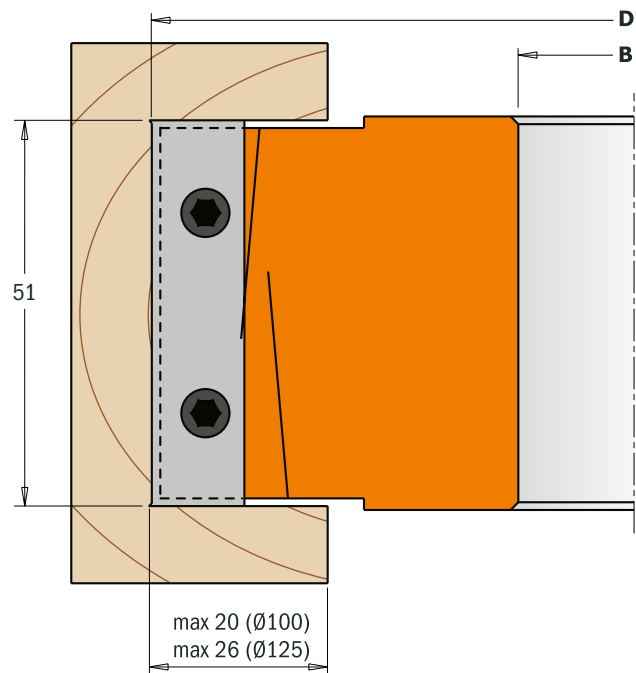
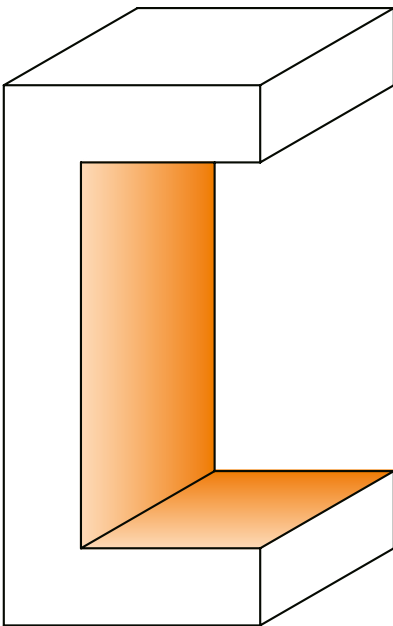
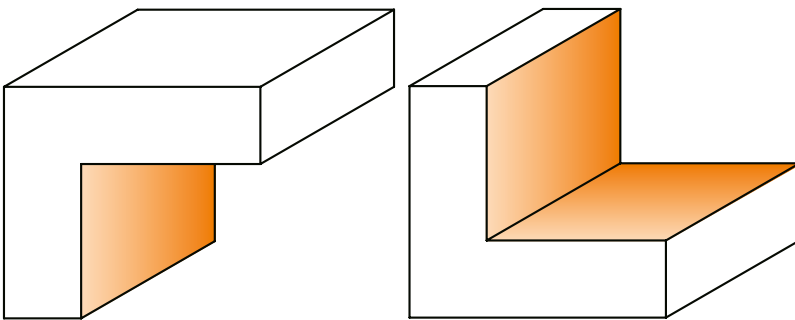

D mm	B mm	I mm	Z+V	U/min	Bestell-Nr.	Preis
100	19,05	51	2+4	7.500 - 12.500	C694.100.19	179,00 €
100	30	51	2+4	7.500 - 12.500	C694.100.30	179,00 €
100	31,75	51	2+4	7.500 - 12.500	C694.100.31	179,00 €
100	35	51	2+4	7.500 - 12.500	C694.100.35	179,00 €
125	40	51	2+4	6.100 - 10.000	C694.125.40	189,00 €
125	50	51	2+4	6.100 - 10.000	C694.125.50	189,00 €

Ersatzteile

C790.140.00	C990.093.00	C991.073.00	C790.500.00	C695.999.46	C990.064.00	C990.064.00
C790.140.00	C990.093.00	C991.073.00	C790.500.00	C695.999.46	C990.064.00	C990.064.00
C790.140.00	C990.093.00	C991.073.00	C790.500.00	C695.999.46	C990.064.00	C990.064.00
C790.140.00	C990.093.00	C991.073.00	C790.500.00	C695.999.46	C990.064.00	C990.064.00
C790.140.00	C990.093.00	C991.073.00	C790.500.00	C695.999.46	C990.064.00	C990.064.00
C790.140.00	C990.093.00	C991.073.00	C790.500.00	C695.999.46	C990.064.00	C990.064.00

Zeichnungen im Maßstab 1:1

Alle Preise zuzüglich Mehrwertsteuer.

Falzmesserkopf mit 40 mm Profilmesser



Der Falzmesserkopf eignet sich für folgende Anwendungen:

- Ausrissfreies Fügen und Fälzen
- Nuten
- mit 40 mm SP Profilmesser

Zur Verwendung auf Tischfräsen sowie Kombi- und Kantenanleimmaschinen. Besonders geeignet für Spanplatte, MDF, Holzwerkstoffe, Plattenmaterial - mit oder ohne Beschichtung.

TECHNISCHE EIGENSCHAFTEN:

- Aluminiumkörper mit hoher Widerstandsfähigkeit gegen höher- und hochfeste Materialien
- 2 gerade angeordnete HW-Wendepetten 40x12x1,5 mm [Z2]
- 1 oben und 1 unten angeordneter Vorschneider als HW-Wendepetten 14x14x2 mm [V2]
- Für manuellen Vorschub (MAN)
- Stifte für die automatische Positionierung der Wendepetten.

Lieferung in einer praktischen und stabilen Kunststoffbox.

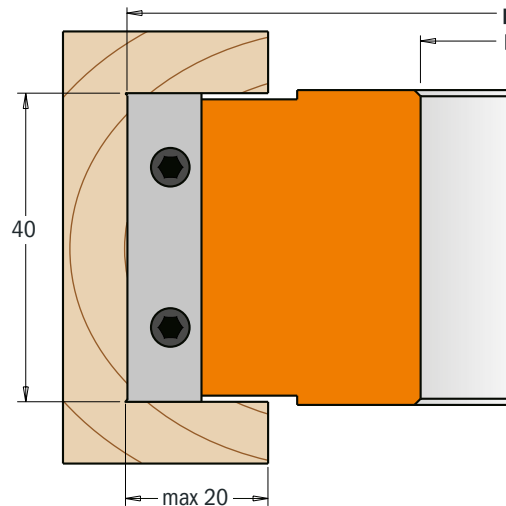
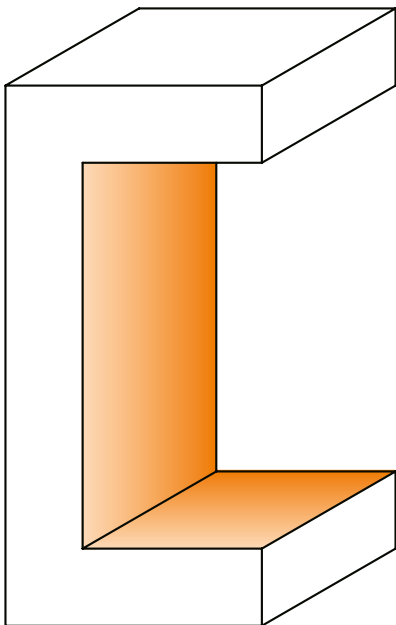
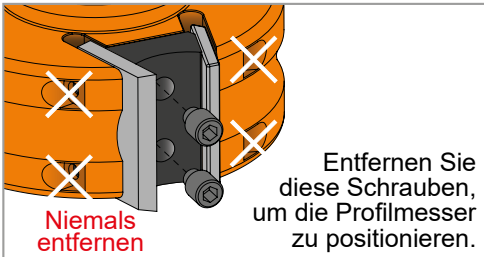

Zur Verwendung mit allen 40 mm Profilmessern (siehe ab Seite 139)

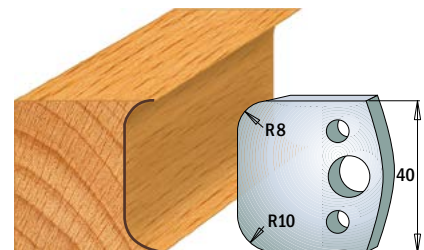
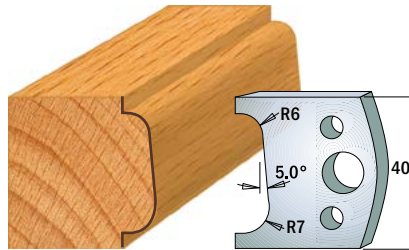
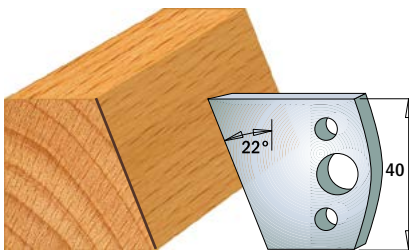

D mm	B mm	I mm	Z+V	U/min	Bestell-Nr.	Preis
100	30	40	2+2	7.500 - 12.500	C694.020.30	174,00 €
100	31,75	40	2+2	7.500 - 12.500	C694.020.31	174,00 €
125	35	40	2+2	7.500 - 12.500	C694.020.35	194,00 €
125	40	40	2+2	7.500 - 12.500	C694.020.40	194,00 €
125	50	40	2+2	7.500 - 12.500	C694.020.50	194,00 €

Ersatzteile

Icon	Part Name	Part No.	Price
	Cutter Head	C790.140.00	174,00 €
	Insert	C990.093.00	174,00 €
	Screw	C991.073.00	194,00 €
	Washer	C790.400.00	194,00 €
	Insert	C693.999.01	194,00 €
	Screw	C990.065.00	194,00 €
	Hex key	C990.064.00	194,00 €

Ersatzteile C691.192 Abweiser (Paar) 40x4mm
C695.020.01 Keilhalter für Wendeschneide 38x4x15mm

CMT Bohrungsfräser

[C694.001]

Verstellnuten-Set, 3-teilig



Dieser Verstellnuten ist das ideale Werkzeug, um 4 mm bis 15 mm tiefe Präzisionsschlitzte und Nuten zu erzeugen. Das Set beinhaltet:

- 2 Messerköpfe Typ (A) [Z4 + V4]
- 1 Messerkopf Typ (B) [Z2]
- 12 Zwischenringe von 0,1 mm bis 2 mm

Zur Verwendung auf Tischfräsen sowie Kombimaschinen. Besonders geeignet für Massiv- und Sperrholz sowie beschichtete Plattenmaterialien.

TECHNISCHE EIGENSCHAFTEN:

- Körper aus widerstandsfähigem Stahl
- 2 HW-Wendeplatten 7,65x12x1,5 mm [Z2]
- 4 HW-Wendeplatten 18x18x1,5 mm [V4]
- 4 HW-Wendeplatten 14x14x1,2 mm [V4]
- Für manuellen Vorschub (MAN)
- Stifte für die automatische Positionierung der Wendeplatten

Lieferung in einer praktischen und stabilen Kunststoffbox.

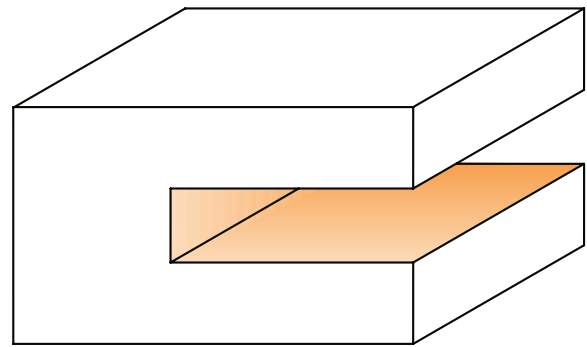
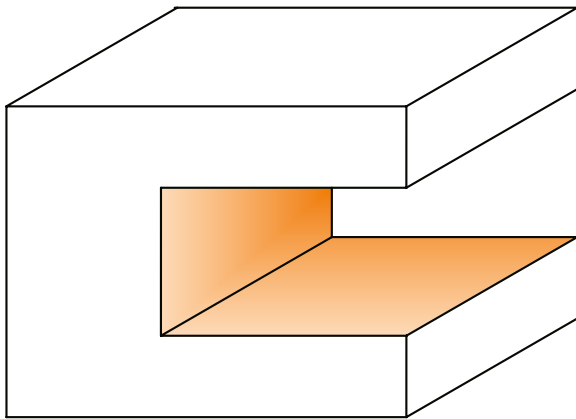
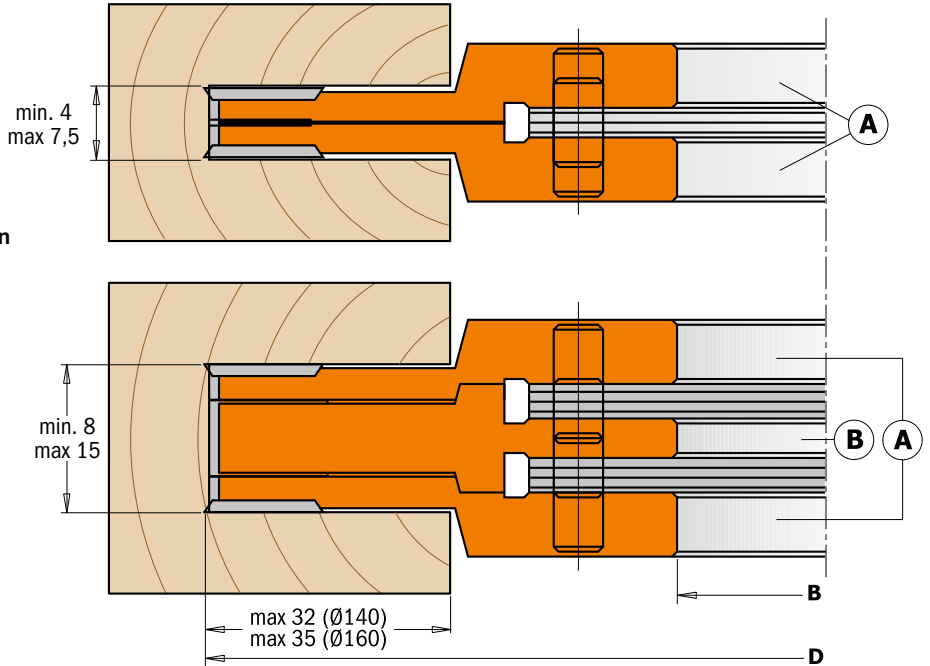

D mm	B mm	Z+V	U/min	Bestell-Nr.	Preis
140	30	4+4	5.500 - 9.500	C694.001.30	419,00 €
140	31,75	4+4	5.500 - 9.500	C694.001.31	419,00 €
140	35	4+4	5.500 - 9.500	C694.001.35	419,00 €
160	40	4+4	4.800 - 8.300	C694.001.40	439,00 €
160	50	4+4	4.800 - 8.300	C694.001.50	439,00 €

Ersatzteile

+	+	○	+
C790.181.00	C790.140.10	C790.076.00	C695.998.21
C790.181.00	C790.140.10	C790.076.00	C695.998.22
C790.181.00	C790.140.10	C790.076.00	C695.998.23
C790.181.00	C790.140.10	C790.076.00	C695.998.24N
C790.181.00	C790.140.10	C790.076.00	C695.998.25N

Ersatzteile

Für Messerköpfe (A)

- C990.079.00** Torxschraube M4x3,2mm
- C991.069.00** Torxschlüssel T9
- C695.996.02** Schraubring M4 (Ø12x1,7mm)
- C695.996.01** Schraubring M4 (Ø10x1,6mm)

Für Messerköpfe (B)

- C695.999.07** Spannkeil 7x11x9,5mm
- C990.063.00** Schraube M5x18mm
- C991.072.00** Torxschlüssel T20

Zeichnungen im Maßstab 1:1

Alle Preise zuzüglich Mehrwertsteuer.

Nut- und Falzmesserkopf-Set verstellbar, 2-teilig



Dieser Nut- und Falzmesserkopf ist das ideale Werkzeug, um 14 mm bis 39 mm tiefe Fälze und Nuten zu erzeugen. Das Set beinhaltet:

- 1 Messerkopf Typ (A) [Z2+V2]
- 1 Messerkopf Typ (B) [Z2+V2]
- Zwischenringe

Zur Verwendung auf Tischfräsen sowie Kombimaschinen. Besonders geeignet für Massiv- und Sperrholz sowie beschichtete Platten.



TECHNISCHE EIGENSCHAFTEN:

- Körper aus widerstandsfähigem Aluminium
- Werkzeuge für manuellen Vorschub (MAN)
- Stifte für die automatische Positionierung der Wendeplatten

Serie C694.021:

- 8 HW-Wendeplatten 13,6x13,6x2 mm [Z4 + V4]

Serie C694.022:

- 4 HW-Wendeplatten 19,5x12x1,5 mm [Z4]
- 4 HW-Wendeplatten 14x14x2 mm [V4]

Distanzringe (Optional)

B mm	D mm	P mm	Bestell-Nr.	Preis
30	60	5	C299.560.30	14,30 €
31,75	60	5	C299.560.31	14,30 €
35	60	5	C299.560.35	14,30 €
40	60	5	C299.560.40	14,30 €
50	70	5	C299.570.50	16,40 €

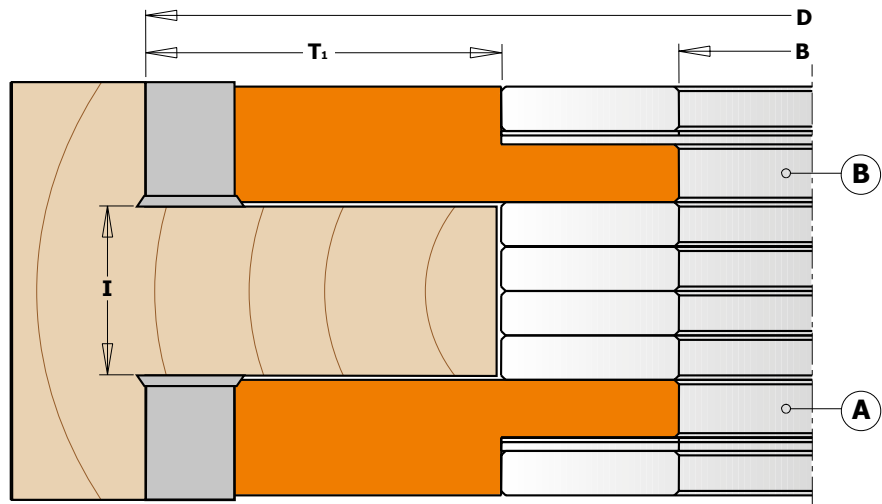
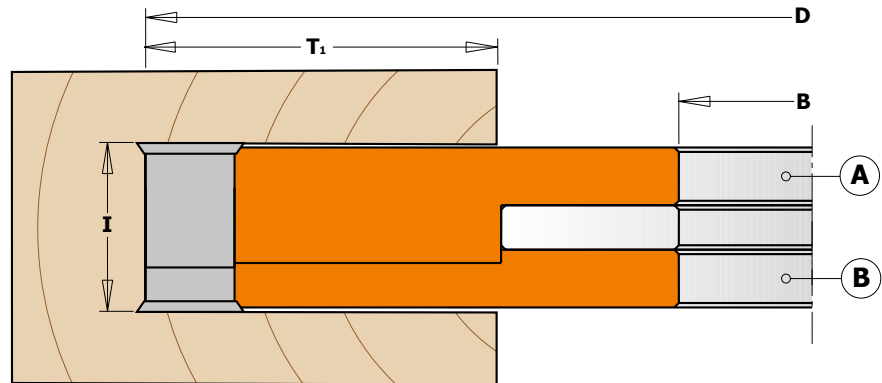
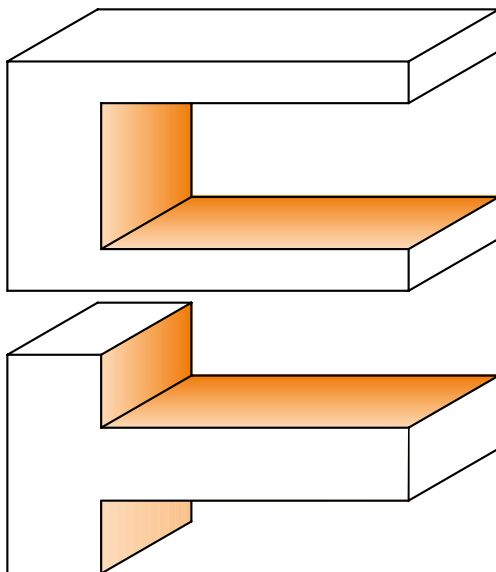

D mm	B mm	I mm	T ₁ mm	Z+V	U/min	Bestell-Nr.	Preis
150	30	14-27	44	4+4	5.000 - 8.000	C694.021.30	229,00 €
150	31,75	14-27	44	4+4	5.000 - 8.000	C694.021.31	229,00 €
150	35	14-27	44	4+4	5.000 - 8.000	C694.021.35	229,00 €
150	40	14-27	44	4+4	5.000 - 8.000	C694.021.40	229,00 €
160	50	14-27	44	4+4	5.000 - 8.000	C694.021.50	234,00 €
170	30	20-39	54	4+4	4.400 - 7.400	C694.022.30	244,00 €
170	31,75	20-39	54	4+4	4.400 - 7.400	C694.022.31	254,00 €
170	35	20-39	54	4+4	4.400 - 7.400	C694.022.35	254,00 €
170	40	20-39	54	4+4	4.400 - 7.400	C694.022.40	254,00 €
170	50	20-39	49	4+4	4.400 - 7.400	C694.022.50	254,00 €

Ersatzteile

C790.136.00	C990.093.00			C695.998.41
C790.136.00	C990.093.00			C695.998.42
C790.136.00	C990.093.00			C695.998.43
C790.136.00	C990.093.00			C695.998.44
C790.136.00	C990.093.00			C695.998.45
C790.140.00	C990.093.00	C790.195.12	C990.094.00	C695.998.46
C790.140.00	C990.093.00	C790.195.12	C990.094.00	C695.998.47
C790.140.00	C990.093.00	C790.195.12	C990.094.00	C695.998.48
C790.140.00	C990.093.00	C790.195.12	C990.094.00	C695.998.49
C790.140.00	C990.093.00	C790.195.12	C990.094.00	C695.998.50

Ersatzteile **C991.072.00** Torxschlüssel T20
C991.073.00 Torxschlüssel T25

Spiral-Fügemesserkopf



Der neue Spiral-Fügemesserkopf wurde für folgende Anwendungen entwickelt:

- Abrichten
- Hobeln
- Vorfräsen
- Kopieren

Der Fräser eignet sich zum Einsatz in Holz- und Plattenwerkstoffen. Zur Verwendung auf Tischfräsen. Unter Verwendung eines Kugellagers (optional erhältlich) lassen sich mit einer Schablone sehr einfach geschwungene Elemente ausfräsen.

TECHNISCHE EIGENSCHAFTEN:

- Aluminiumkörper mit hoher Widerstandsfähigkeit gegen höher- und hochfeste Materialien
- 12 HW-Wendepetten 14x14x2 mm [Z2] mit spiralförmiger Anordnung
- Für manuellen Vorschub (MAN)

Lieferung in einer praktischen Kunststoff-Drehverpackung.

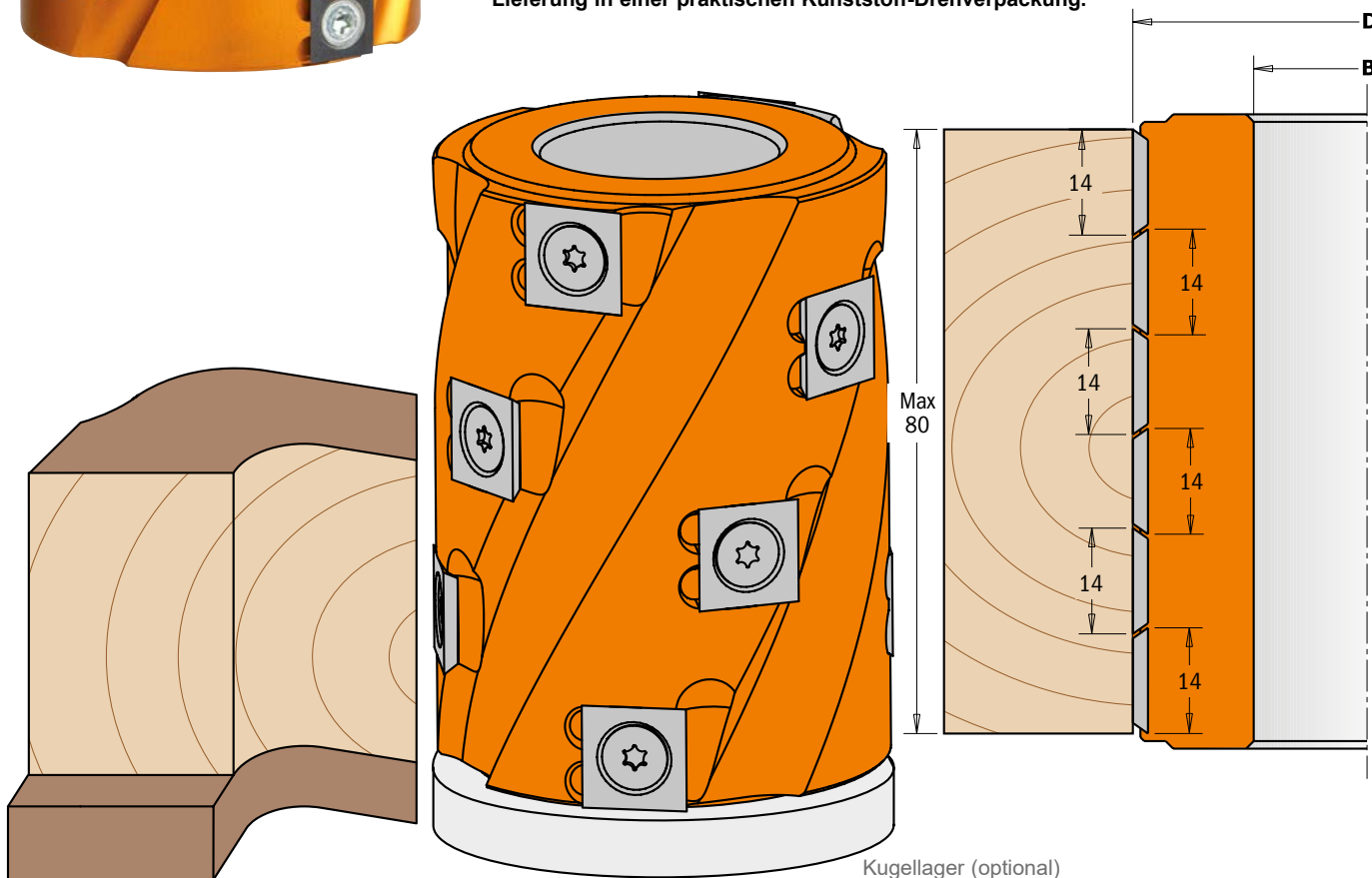

Kugellager (optional)

D mm	I mm	B mm	Z	U/min	Bestell-Nr.	Preis
62	80	30	12	8.000 -12.000	C694.019.30	204,00 €
62	80	35	12	8.000 -12.000	C694.019.35	204,00 €
80	80	40	12	8.000 -12.000	C694.019.40	239,00 €
80	80	50	12	8.000 -12.000	C694.019.50	239,00 €

Ersatzteile

C790.140.00	C990.093.00	C991.073.00
C790.140.00	C990.093.00	C991.073.00
C790.140.00	C990.093.00	C991.073.00
C790.140.00	C990.093.00	C991.073.00

- Optional
- C791.051.00** Kugellager 30x62x16mm
 - C791.052.00** Kugellager 35x62x14mm
 - C791.054.00** Kugellager 40x80x18mm
 - C791.053.00** Kugellager 50x80x16mm

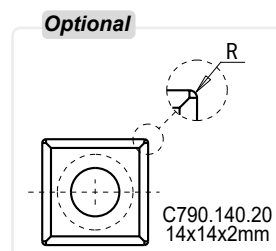

HINWEIS: Um eine noch bessere Feinbearbeitung zu erhalten, können Sie optional die Wendepette C790.140.20 bestellen.

Zeichnungen im Maßstab 1:1

Abrund/Fase- und Fügefräser-Set verstellbar, 2-teilig



Innovatives Design, einfache Montage und unzählige Anwendungsmöglichkeiten. Kombiniert eignet sich dieses Bohrungsfräser-Set für beidseitiges Abrunden/Fasen und Fügen von Massivholz und Plattenmaterialien (mit und ohne Beschichtung) in einem Arbeitsgang. Das Werkzeug lässt sich sehr einfach einrichten.

Zur Bearbeitung von Werkstoffen mit einer Dicke zwischen 18 mm und 50 mm geeignet. Die verbesserte Geometrie garantiert perfekte und ausrissfreie Fräsergebnisse. Für den Einsatz auf Tischfräsen.

TECHNISCHE EIGENSCHAFTEN:

- Aluminiumkörper mit hoher Widerstandsfähigkeit gegen höher- und hochfeste Materialien
- 1 Paar HW-Messer (für Oberseite) mit 4 mm-Radius und 45°-Fase (20x20,5x2 mm) [Z2]
- 1 Paar HW-Messer (für Unterseite) mit 4 mm-Radius und 45°-Fase (20x20,5x2 mm) [Z2]
- 2 HW-Wendeplatten 50x12x1,5 mm
- Set mit 21 Distanzringen von 0,1 mm bis 3 mm
- Für manuellen Vorschub (MAN)
- Stifte für die automatische Positionierung der Messer/Wendeplatten

Eine große Auswahl an Messern zur Herstellung weiterer Radien (2 mm, 3 mm, 4 mm, 5 mm und 6 mm) stehen zur Verfügung.

Lieferung in einer praktischen und stabilen Kunststoffbox.

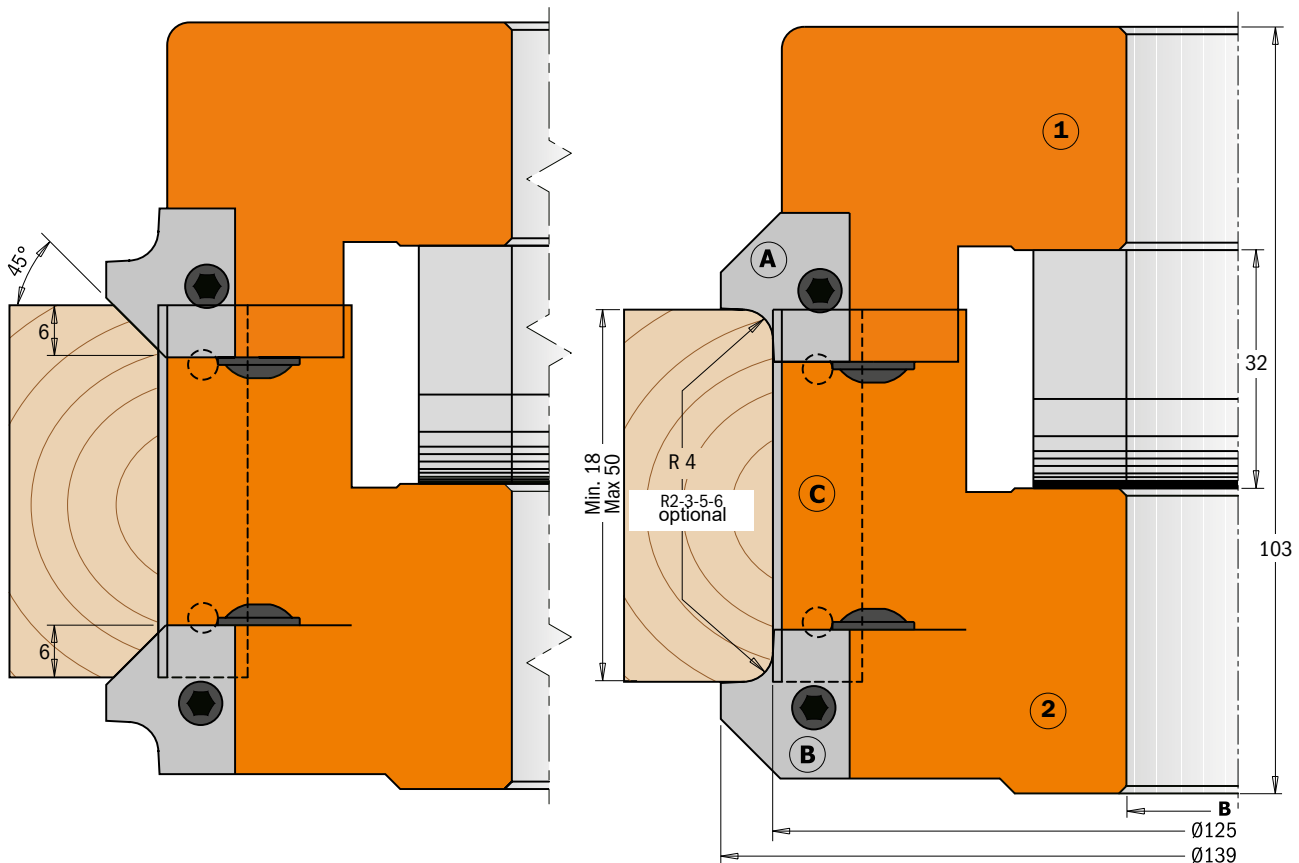

D mm	B mm	Z	U/min	Bestell-Nr.	Preis
139	30	2+2	5.500 - 9.400	C694.005.30	539,00 €
139	31,75	2+2	5.500 - 9.400	C694.005.31	539,00 €
139	35	2+2	5.500 - 9.400	C694.005.35	539,00 €
139	40	2+2	5.500 - 9.400	C694.005.40	539,00 €
139	50	2+2	5.500 - 9.400	C694.005.50	539,00 €

Ersatzteile

17x11x9,5mm	46x11x9,5mm		
C695.999.17	C695.999.46	C990.064.00	C695.998.11
C695.999.17	C695.999.46	C990.064.00	C695.998.12
C695.999.17	C695.999.46	C990.064.00	C695.998.13
C695.999.17	C695.999.46	C990.064.00	C695.998.14
C695.999.17	C695.999.46	C990.064.00	C695.998.15

Ersatzteile

- C695.005.A4** Messerpaar zum Abrunden und Anfasen (Oberseite) R=4+45°
- C695.005.B4** Messerpaar zum Abrunden und Anfasen (Oberseite) R=4+45°
- C790.500.00** Messer (Paar) 50x12x1,5mm
- C991.064.00** Innensechskantschlüssel 4mm
- C991.067.00** Innensechskantschlüssel 3mm

Optional

- C695.005.A2** Messerpaar zum Abrunden und Anfasen (Oberseite) R=2+45°
- C695.005.A3** Messerpaar zum Abrunden und Anfasen (Oberseite) R=3+45°
- C695.005.A5** Messerpaar zum Abrunden und Anfasen (Oberseite) R=5+45°
- C695.005.A6** Messerpaar zum Abrunden und Anfasen (Oberseite) R=6+45°
- C695.005.B2** Messerpaar zum Abrunden und Anfasen (Unterseite) R=2+45°
- C695.005.B3** Messerpaar zum Abrunden und Anfasen (Unterseite) R=3+45°
- C695.005.B5** Messerpaar zum Abrunden und Anfasen (Unterseite) R=5+45°
- C695.005.B6** Messerpaar zum Abrunden und Anfasen (Unterseite) R=6+45°

45°-Fasemesserkopf



Mit dem 45°-Fasemesserkopf von CMT lässt sich ein sehr sauberes und präzises Fräsergebnis erzielen. Damit ist er der optimale Fräser für eine hochwertige Kantenbearbeitung.

Zum Einsatz auf Tischfräsen. Besonders geeignet für Massiv- und Sperrholz sowie beschichtete oder furnierte Plattenmaterialien.

TECHNISCHE EIGENSCHAFTEN:

- Aluminiumkörper mit hoher Widerstandsfähigkeit gegen höher- und hochfeste Materialien
- 2 HW-Wendepetten 50x12x1,5 mm [Z2]
- Für manuellen Vorschub (MAN)
- Stifte für die automatische Positionierung der Wendepetten

Lieferung in einer praktischen und stabilen Kunststoffbox.

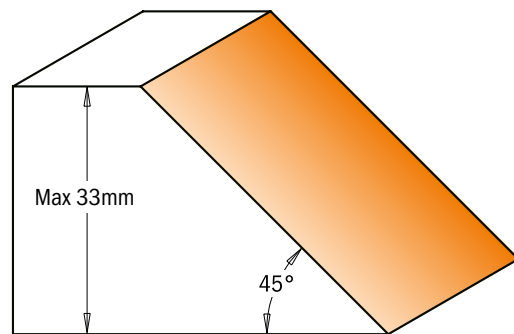
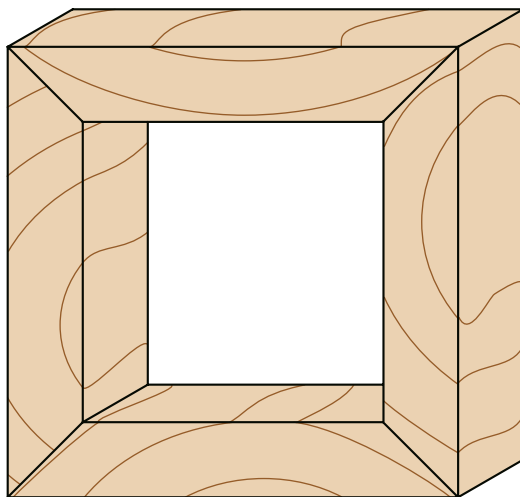
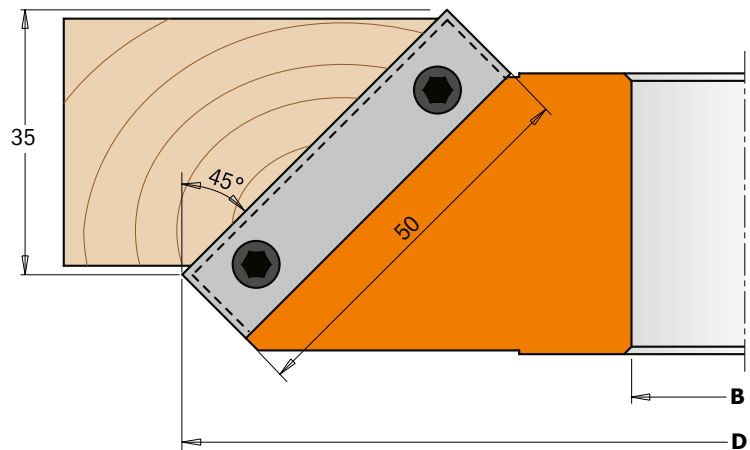

D mm	B mm	Z	U/min	Bestell-Nr.	Preis	Ersatzteile							
150	30	2	5.100 - 8.800	C694.002.30	194,00 €					C790.500.00	C695.999.42	C990.064.00	C991.064.00
150	31,75	2	5.100 - 8.800	C694.002.31	194,00 €	C790.500.00	C695.999.42	C990.064.00	C991.064.00	C790.500.00	C695.999.42	C990.064.00	C991.064.00
150	35	2	5.100 - 8.800	C694.002.35	194,00 €	C790.500.00	C695.999.42	C990.064.00	C991.064.00	C790.500.00	C695.999.42	C990.064.00	C991.064.00
150	40	2	5.100 - 8.800	C694.002.40	194,00 €	C790.500.00	C695.999.42	C990.064.00	C991.064.00	C790.500.00	C695.999.42	C990.064.00	C991.064.00
160	50	2	4.800 - 8.300	C694.002.50	204,00 €	C790.500.00	C695.999.42	C990.064.00	C991.064.00	C790.500.00	C695.999.42	C990.064.00	C991.064.00

CMT Bohrungsfräser

[C694.018, C694.017]

Schwenkmesserkopf verstellbar, mit 7,5° Raster [C694.018]



Dieser Schwenkmesserkopf ist zwischen -45° und +45° verstellbar. Zur komfortablen Winkeleinstellung verfügt er über Rasterpunkte alle 7,5°. Somit lässt sich der gewünschte Winkel besonders einfach und schnell einstellen.

Der Schwenkmesserkopf eignet sich optimal für Füge-, Fräs- und Gehrungsarbeiten. Zur Bearbeitung von Massivholz- und Plattenwerkstoffen auf Tischfräsen.

TECHNISCHE EIGENSCHAFTEN:

- Aluminiumkörper mit hoher Widerstandsfähigkeit gegen höher- und hochfeste Materialien
- 2 HW-Wendeplatten 40x12x1,5 mm [Z2]
- Für manuellen Vorschub (MAN)
- Schwenkmechanismus von -45° bis +45° verstellbar, mit komfortablen 7,5°-Raster

Lieferung in einer praktischen und stabilen Kunststoffbox.

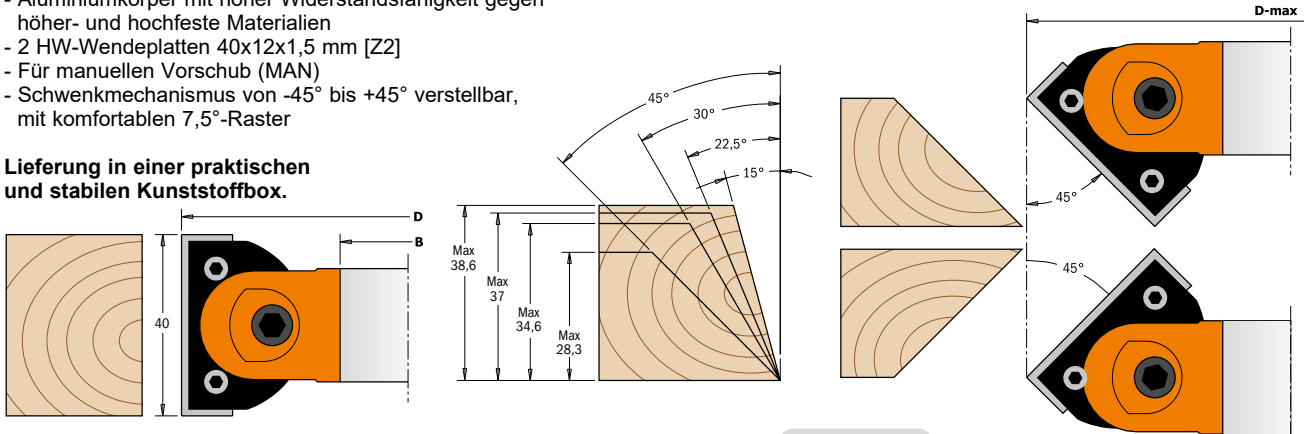

D mm	I mm	B mm	Z	D max. 45°	U/min	Bestell-Nr.	Preis
120	40	30	2	140	7.000 - 9.000	C694.018.30	309,00 €
120	40	35	2	140	7.000 - 9.000	C694.018.35	309,00 €
145	40	40	2	165	4.800 - 7.200	C694.018.40	384,00 €
145	40	50	2	165	4.800 - 7.200	C694.018.50	394,00 €

Ersatzteile

Symbol 1	Symbol 2	Symbol 3	Symbol 4
C695.018.01	C790.400.00	C990.094.00	C991.072.00
C695.018.01	C790.400.00	C990.094.00	C991.072.00
C695.018.01	C790.400.00	C990.094.00	C991.072.00
C695.018.01	C790.400.00	C990.094.00	C991.072.00

Ersatzteile C991.065.00 Innensechskantschlüssel 5 mm

Schwenkmesserkopf verstellbar, mit Getriebe [C694.017]



Dieser Schwenkmesserkopf ist zwischen -90° und +90° verstellbar. Zur komfortablen Winkeleinstellung verfügt er über Rasterpunkte alle 7,5°. Somit lässt sich der gewünschte Winkel besonders einfach und schnell einstellen.

Der Schwenkmesserkopf eignet sich optimal für Füge-, Fräs- und Gehrungsarbeiten. Zur Bearbeitung von Massivholz- und Plattenwerkstoffen auf Tischfräsen.

TECHNISCHE EIGENSCHAFTEN:

- Aluminiumkörper mit hoher Widerstandsfähigkeit gegen höher- und hochfeste Materialien
- 2 HW-Wendeplatten 50x12x1,5 mm [Z2]
- Für manuellen Vorschub (MAN)
- Schwenkmechanismus von -90° bis +90° verstellbar, mit komfortablen 7,5°-Raster

Lieferung in einer praktischen und stabilen Kunststoffbox.

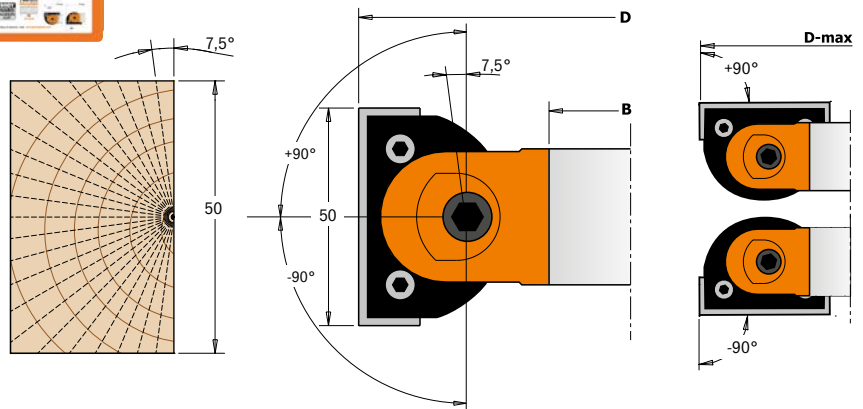

D mm	I mm	B mm	Z	D max. 45°	U/min	Bestell-Nr.	Preis
160	50	30	2	183	4.800 - 6.000	C694.017.30	484,00 €
160	50	35	2	183	4.800 - 6.000	C694.017.35	484,00 €
160	50	50	2	183	4.800 - 6.000	C694.017.50	484,00 €

Ersatzteile

Symbol 1	Symbol 2	Symbol 3	Symbol 4	Symbol 5
C695.017.01	C790.500.00	C695.999.48	C990.106.00	C991.067.00
C695.017.01	C790.500.00	C695.999.48	C990.106.00	C991.067.00
C695.017.01	C790.500.00	C695.999.48	C990.106.00	C991.067.00

Ersatzteile C991.081.00 Innensechskantschlüssel 4 mm

Multi-Radienfräser, bis R10 mm



Innovativer Multi-Radienfräser für die Herstellung von Abrundprofilen. Im Lieferumfang enthalten ist ein Profilmesser mit Radius 5 mm und 10 mm. Für die Radien 3 mm/6 mm und 4 mm/8 mm stehen zwei weitere Profilmesser zur Auswahl.

Somit können mit drei unterschiedlichen Messern bis zu sechs verschiedene Radien erstellt werden.

Für den Einsatz auf Tischfräsen. Besonders geeignet für Massivholz und Plattenwerkstoffe.

TECHNISCHE EIGENSCHAFTEN:

- Aluminiumkörper mit hoher Widerstandsfähigkeit gegen höher- und hochfeste Materialien
- 2 HW-Profilmesser mit jeweils 5 mm und 10 mm-Radius (25x24,8x2 mm) [Z2]
- Für manuellen Vorschub (MAN)
- Stifte für die automatische Positionierung der Messer

Lieferung in einer praktischen und stabilen Kunststoffbox.

Standard

Messer (Paar) C695.003.05

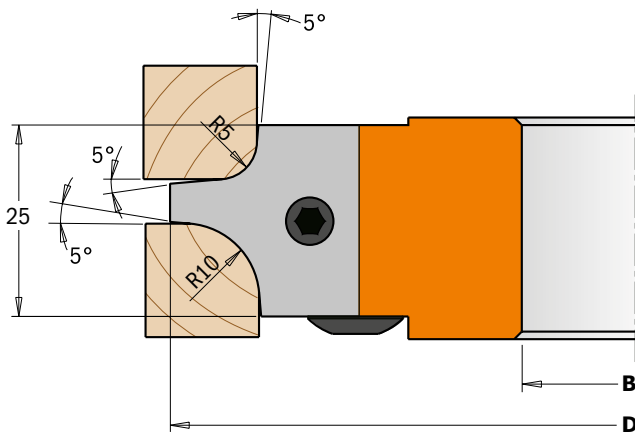

Optional

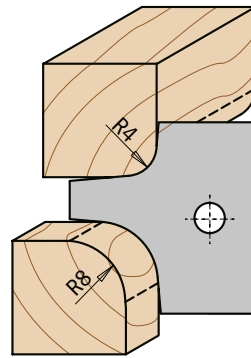

Messer (Paar)
C695.003.04

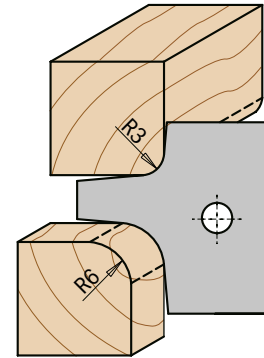

Messer (Paar)
C695.003.03

D mm	B mm	Z	U/min	Bestell-Nr.	Preis	Ersatzteile			
						✦ x2	▬	🌀	⌘
113	30	2	6.700 - 11.000	C694.003.30	204,00 €	C695.003.05	C695.999.22	C990.064.00	C991.064.00
113	31,75	2	6.700 - 11.000	C694.003.31	201,00 €	C695.003.05	C695.999.22	C990.064.00	C991.064.00
113	35	2	6.700 - 11.000	C694.003.35	204,00 €	C695.003.05	C695.999.22	C990.064.00	C991.064.00
128	40	2	5.900 - 9.700	C694.003.40	214,00 €	C695.003.05	C695.999.22	C990.064.00	C991.064.00
128	50	2	5.900 - 9.700	C694.003.50	214,00 €	C695.003.05	C695.999.22	C990.064.00	C991.064.00

Optional **C695.003.04** Messerpaar zur Abrundung R=4/8mm (25x24,8x2mm)
C695.003.03 Messerpaar zur Abrundung R=3/6mm (25x24,8x2mm)

Multi-Radienfräser, bis R20 mm



Innovativer Multi-Radienfräser für die Herstellung von Abrundprofilen. Im Lieferumfang enthalten ist ein Profilmesser mit Radius 15 mm und 20 mm. Für die Radien 12 mm/18 mm steht ein weiteres Profilmesser zur Verfügung.

Somit können mit zwei unterschiedlichen Messern bis zu vier verschiedene Radien erstellt werden. Für den Einsatz auf Tischfräsen. Besonders geeignet für Massivholz und Plattenwerkstoffe.

TECHNISCHE EIGENSCHAFTEN:

- Aluminiumkörper mit hoher Widerstandsfähigkeit gegen höher- und hochfeste Materialien
- 2 HW-Profilmesser mit jeweils 15 mm und 20 mm-Radius (45x34,5x2 mm) [Z2]
- Für manuellen Vorschub (MAN)
- Stifte für die automatische Positionierung der Messer

Lieferung in einer praktischen und stabilen Kunststoffbox.

Standard

Messer (Paar) C695.004.15

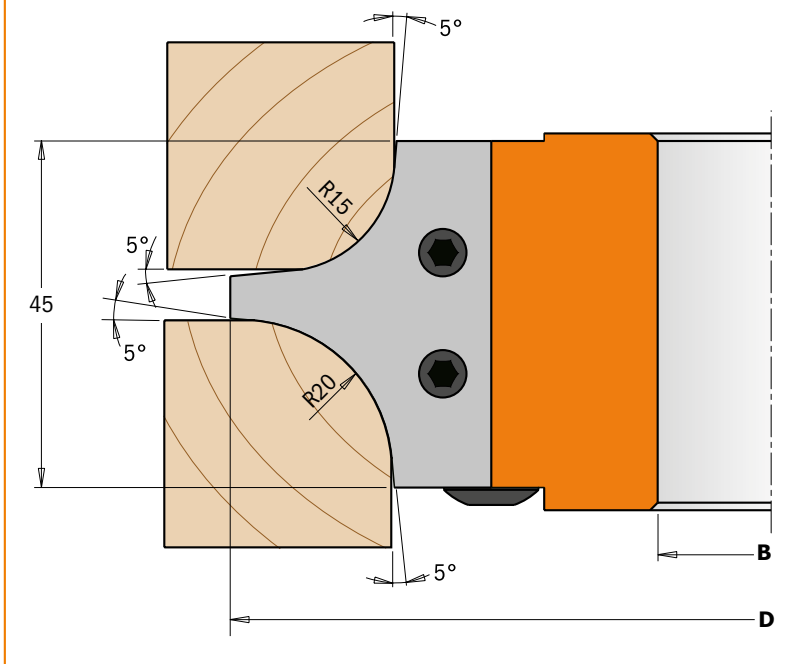

Optional

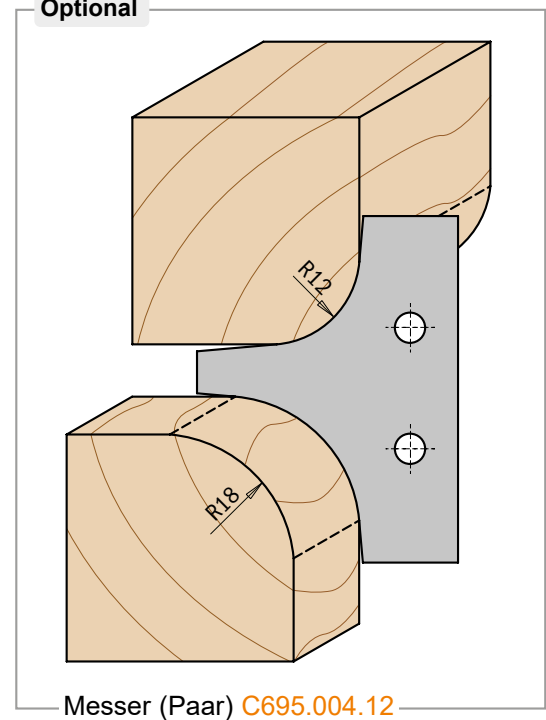

Messer (Paar) C695.004.12

D mm	B mm	Z	U/min	Bestell-Nr.	Preis
132	30	2	5.700 - 9.500	C694.004.30	259,00 €
132	31,75	2	5.700 - 9.500	C694.004.31	259,00 €
132	35	2	5.700 - 9.500	C694.004.35	259,00 €
147	40	2	5.100 - 8.500	C694.004.40	269,00 €
147	50	2	5.100 - 8.500	C694.004.50	269,00 €

Ersatzteile

Icon	Part No.	Part No.	Part No.	Part No.
Insert x2	C695.004.15	C695.999.42	C990.064.00	C991.064.00
Insert	C695.004.15	C695.999.42	C990.064.00	C991.064.00
Insert	C695.004.15	C695.999.42	C990.064.00	C991.064.00
Insert	C695.004.15	C695.999.42	C990.064.00	C991.064.00
Insert	C695.004.15	C695.999.42	C990.064.00	C991.064.00

Optional C695.004.12 Messerpaar zur Abrundung R=12/18mm (45x34,5x2mm)

Zeichnungen im Maßstab 1:1

Alle Preise zuzüglich Mehrwertsteuer.

Abrund- und Hohlkehlmesserkopf



Dieser Abrund- und Hohlkehlmesserkopf eignet sich perfekt, um Möbel, Türen und Schubladenfronten einfach und stilvoll zu gestalten. Er wird eingesetzt, um perfekte Abrundungen und Hohlkehlen herzustellen.

Im Lieferumfang enthalten ist ein Messerpaar mit 10 mm Radius. Optional erhältlich sind Messer mit den Radien 12 mm und 15 mm. Besonders geeignet für Massivholz und Plattenmaterialien. Für den Einsatz auf Tischfräsen.

TECHNISCHE EIGENSCHAFTEN:

- Aluminiumkörper mit hoher Widerstandsfähigkeit gegen höher- und hochfeste Materialien
- 2 HW-Messer mit 10 mm Radius (34,8x29,3x2 mm) [Z2]
- Für manuellen Vorschub (MAN)
- Stifte für die automatische Positionierung der Messer

Standard

Messer (Paar) C695.007.10

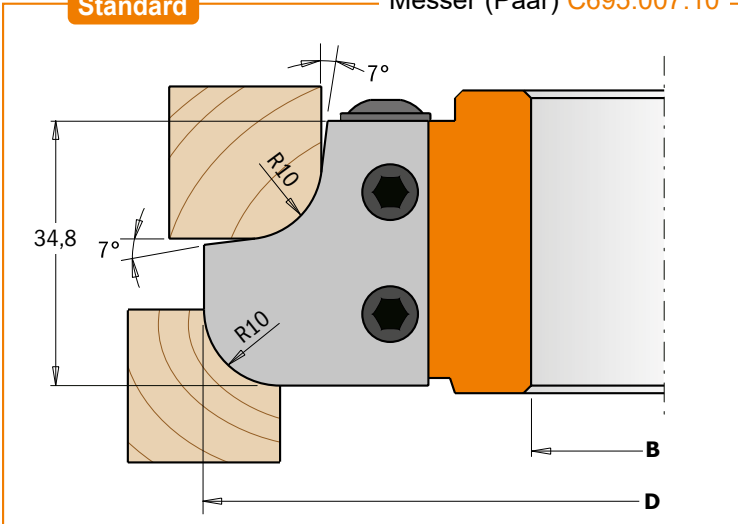

Lieferung in einer praktischen und stabilen Kunststoffbox.



Optional

Messer (Paar) C695.007.12

Messer (Paar) C695.007.15

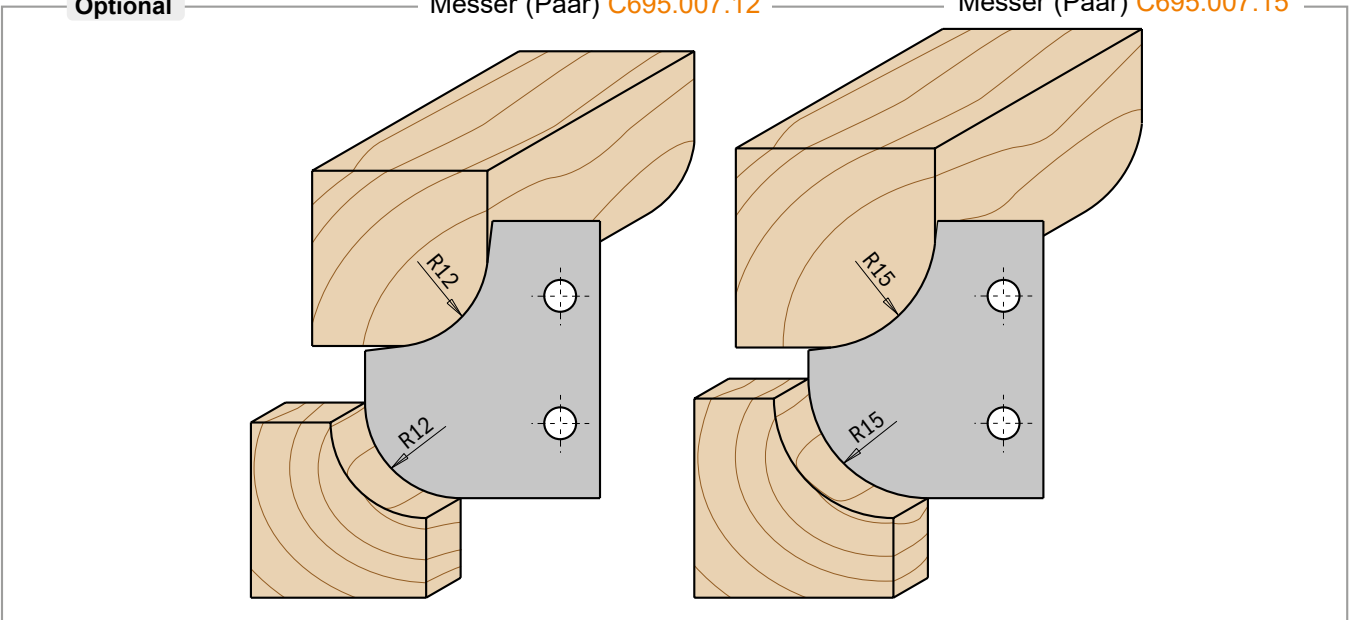

D mm	B mm	Z	U/min	Bestell-Nr.	Preis	Ersatzteile			
121	30	2	6.300 - 10.500	C694.007.30	249,00 €	x2			
121	31,75	2	6.300 - 10.500	C694.007.31	249,00 €	C695.007.10	C695.999.31	C990.064.00	C991.064.00
121	35	2	6.300 - 10.500	C694.007.35	249,00 €	C695.007.10	C695.999.31	C990.064.00	C991.064.00
136	40	2	5.600 - 9.300	C694.007.40	259,00 €	C695.007.10	C695.999.31	C990.064.00	C991.064.00
136	50	2	5.600 - 9.300	C694.007.50	259,00 €	C695.007.10	C695.999.31	C990.064.00	C991.064.00

Optional **C695.007.12** Messerpaar für Abrund- und Hohlkehlprofile R=12mm (34,8x29,3x2mm)
C695.007.15 Messerpaar für Abrund- und Hohlkehlprofile R=15mm (34,8x29,3x2mm)

Zeichnungen im Maßstab 1:1

Alle Preise zuzüglich Mehrwertsteuer.

Verleimfräser



Der CMT-Verleimmesserkopf fräst die stärksten Verleimverbindungen in allen Holzarten und Holzwerkstoffen. Die eng aneinander liegenden Verleimprofile erhöhen die Verleimfläche und sorgen dafür, dass die Verleimverbindung extrem stark ist. Die maximale Werkstückdicke beträgt 47 mm.

Für den Einsatz auf Tischfräsen. Besonders geeignet für Massivholz und Plattenwerkstoffe.

TECHNISCHE EIGENSCHAFTEN:

- Aluminiumkörper mit hoher Widerstandsfähigkeit gegen höher- und hochfeste Materialien
- 2 HW-Messer (49,6x11,9x1,5 mm) [Z2]
- Für manuellen Vorschub (MAN)
- Stifte für die automatische Positionierung der Messer

Lieferung in einer praktischen und stabilen Kunststoffbox.

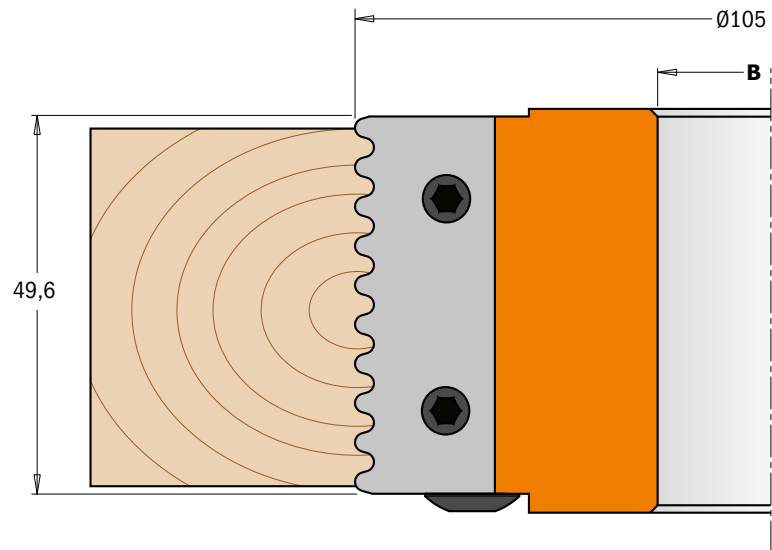
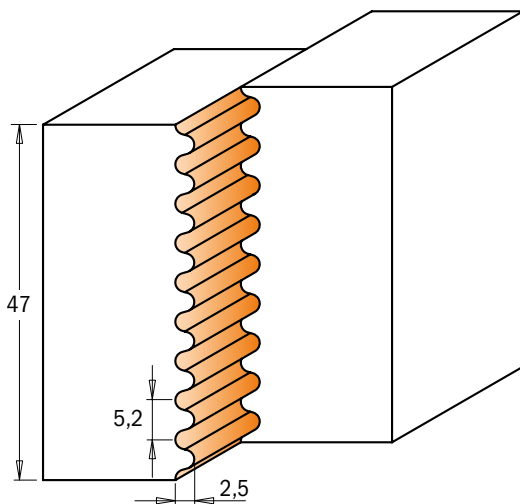

D mm	B mm	Z	U/min	Bestell-Nr.	Preis
105	30	2	7.300 - 11.500	C694.008.30	204,00 €
105	31,75	2	7.300 - 11.500	C694.008.31	204,00 €
105	35	2	7.300 - 11.500	C694.008.35	204,00 €
105	40	2	7.300 - 11.500	C694.008.40	204,00 €
105	50	2	7.300 - 11.500	C694.008.50	204,00 €

Ersatzteile

Insert x2	Aluminum Body	Locking Pin	Hex Key
C695.008.01	C695.999.49	C990.066.00	C991.067.00
C695.008.01	C695.999.49	C990.066.00	C991.067.00
C695.008.01	C695.999.49	C990.066.00	C991.067.00
C695.008.01	C695.999.49	C990.066.00	C991.067.00
C695.008.01	C695.999.49	C990.066.00	C991.067.00

- Optional
- C695.998.2630** Distanzring Ø50x2,6x30mm
 - C695.998.2631** Distanzring Ø50x2,6x31,75mm
 - C695.998.2635** Distanzring Ø55x2,6x35mm
 - C695.998.2640** Distanzring Ø60x2,6x40mm
 - C695.998.2650** Distanzring Ø70x2,6x50mm

Trapezverleimfräser



Mit dem CMT-Trapezverleimfräser lassen sich sehr starke Verleimverbindungen sowohl schnell als auch präzise herstellen. Ideal für die Herstellung von Paneelen, Türen und Möbelteilen.

Einfach eine Seite eines Werkstücks fräsen, dann das Gegenstück drehen und anschließend fräsen. Das Ergebnis? Perfekt abgestimmte Verleimverbindungen, die makellos aufeinander abgestimmt sind. Der kleine Radius von 1 mm hilft beim einfachen Verbinden der beiden Werkstücke.

Besonders geeignet für Massivholz sowie beschichtete und unbeschichtete Holzwerkstoffe.

TECHNISCHE EIGENSCHAFTEN:

- Aluminiumkörper mit hoher Widerstandsfähigkeit gegen höher- und hochfeste Materialien
- 2 HW-Messer 40x18x2 mm [Z2]
- Für manuellen Vorschub (MAN)
- Stifte für die automatische Positionierung der Messer

Lieferung in einer praktischen und stabilen Kunststoffbox.

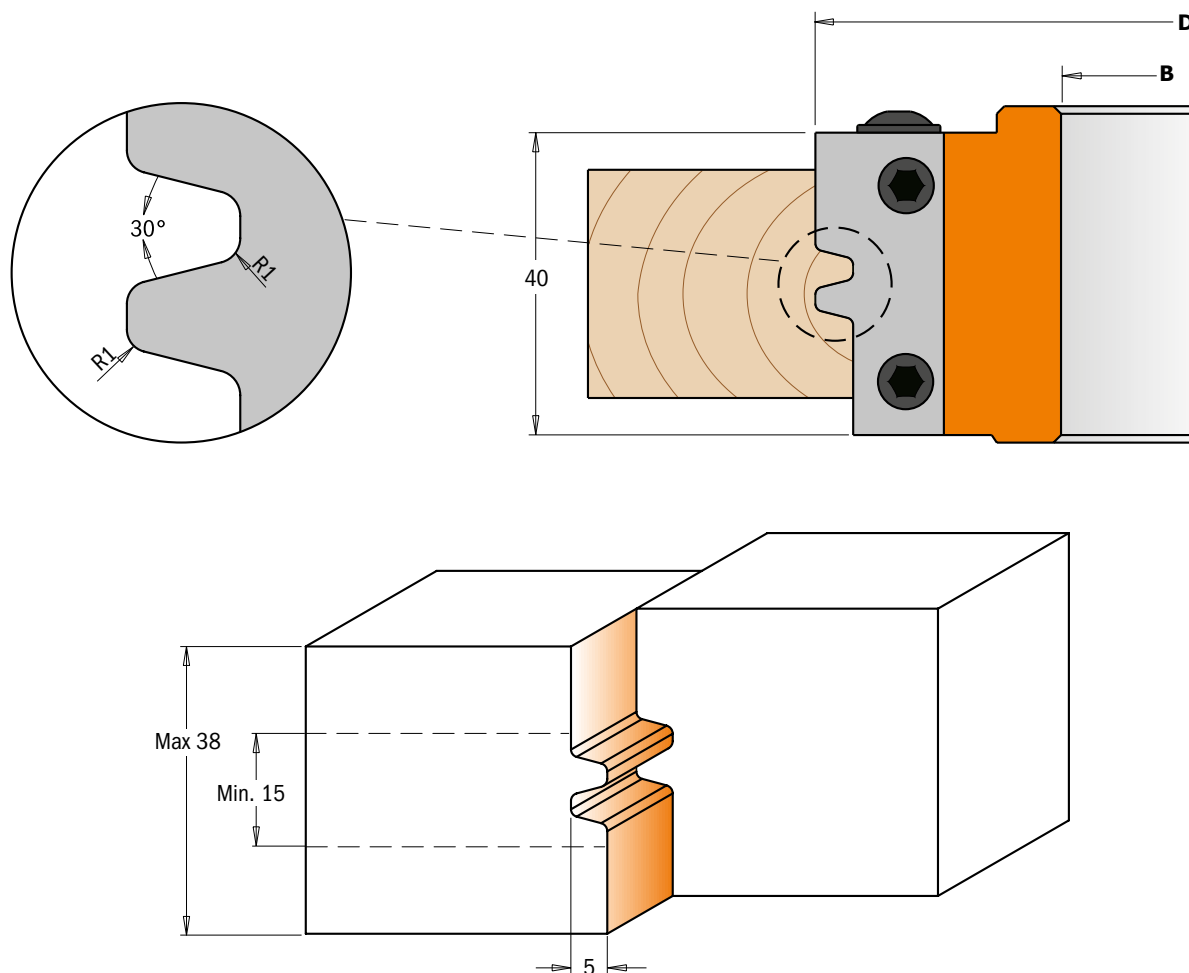

D mm	B mm	Z	U/min	Bestell-Nr.	Preis	Ersatzteile			
100	30	2	7.500 - 12.500	C694.009.30	204,00 €	x2			
100	31,75	2	7.500 - 12.500	C694.009.31	204,00 €	C695.009.01	C695.999.38	C990.064.00	C991.064.00
100	35	2	7.500 - 12.500	C694.009.35	204,00 €	C695.009.01	C695.999.38	C990.064.00	C991.064.00
120	40	2	6.400 - 10.500	C694.009.40	229,00 €	C695.009.01	C695.999.38	C990.064.00	C991.064.00
120	50	2	6.400 - 10.500	C694.009.50	229,00 €	C695.009.01	C695.999.38	C990.064.00	C991.064.00

Zeichnungen im Maßstab 1:1



Dieser Gehrungs-Verleimfräser ist ideal zum Fräsen von Gehrungsverbindungen für Werkstücke mit einer maximalen Dicke von 28 mm. Zum Erstellen von Boxen, Rahmen und anderen Projekten mit rechtwinkligen oder parallelen Verbindungen.

Zwei einfache Schritte, um perfekt passende 45°-Gehrungsverbindungen zu erstellen: Eine Seite horizontal bearbeiten und anschließend das Gegenstück vertikal bearbeiten.

Auch parallele Verleimverbindungen können in zwei Schritten hergestellt werden: Das Werkstück horizontal mit der Innenseite nach unten zeigend positionieren und anschließend das Gegenstück nach oben zeigend bearbeiten.

Für den Einsatz auf Tischfräsen. Besonders geeignet für Massivholz und Holzwerkstoffe.

TECHNISCHE EIGENSCHAFTEN:

- Aluminiumkörper mit hoher Widerstandsfähigkeit gegen höher- und hochfeste Materialien
- 2 HW-Messer 40x18x2 mm [Z2]
- Für manuellen Vorschub (MAN)
- Stifte für die automatische Positionierung der Messer

Lieferung in einer praktischen und stabilen Kunststoffbox.

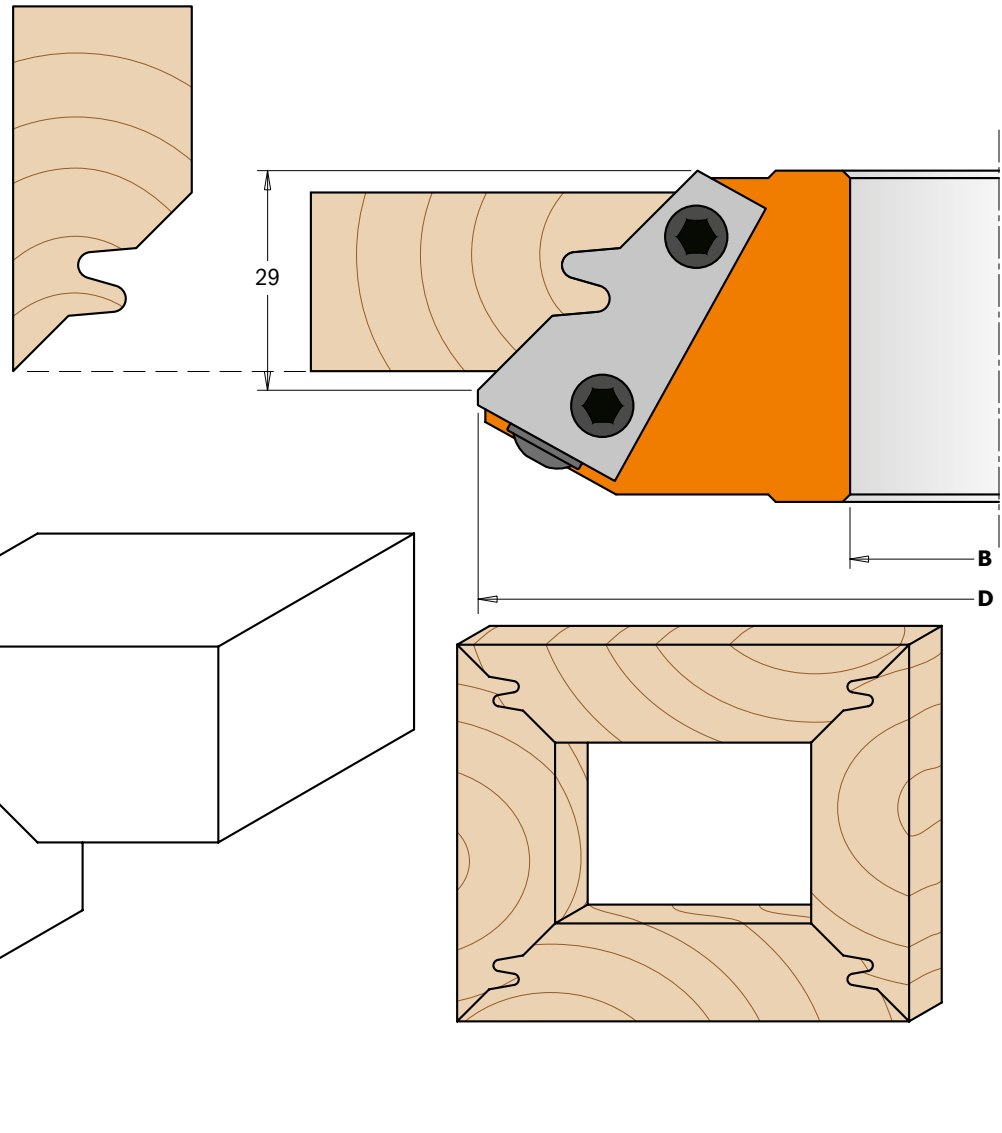

D mm	B mm	Z	U/min	Bestell-Nr.	Preis
140	30	2	5.500 - 9.500	C694.011.30	254,00 €
140	31,75	2	5.500 - 9.500	C694.011.31	254,00 €
140	35	2	5.500 - 9.500	C694.011.35	254,00 €
140	40	2	5.500 - 9.500	C694.011.40	254,00 €
150	50	2	5.100 - 8.800	C694.011.50	264,00 €

Ersatzteile

Icon	Part No.	Part No.	Part No.	Part No.
Inserts x2	C695.011.01	C695.999.42	C990.064.00	C991.064.00
Block	C695.011.01	C695.999.42	C990.064.00	C991.064.00
Threaded part	C695.011.01	C695.999.42	C990.064.00	C991.064.00
Hex key	C695.011.01	C695.999.42	C990.064.00	C991.064.00
Another part	C695.011.01	C695.999.42	C990.064.00	C991.064.00

Abplattfräser Z2

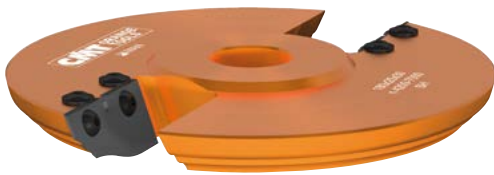

Dieser CMT-Abplattfräser ermöglicht die Herstellung von klassischen Abplattungen an Möbeln, Zimmertüren und Schranktüren. Ein einzigartiges Werkzeug, das mit den optional erhältlichen Messern bis zu sechs verschiedene Profile fräst. Eine praktische und wirtschaftliche Lösung. Für beste Ergebnisse empfehlen wir mehrere Durchgänge.

Für den Einsatz auf Tischfräsen. Besonders geeignet für Massivholz und Holzwerkstoffe.

TECHNISCHE EIGENSCHAFTEN:

- Aluminiumkörper mit hoher Widerstandsfähigkeit gegen höher- und hochfeste Materialien
- 2 HW-Messer Typ (A) 50x25x2 mm [Z2]
- Für manuellen Vorschub (MAN)
- Stifte für die automatische Positionierung der Messer

Lieferung in einer praktischen und stabilen Kunststoffbox.

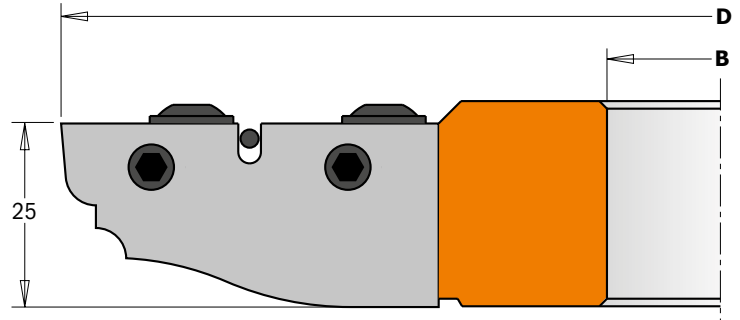

Standard Messer (Paar) C695.012A

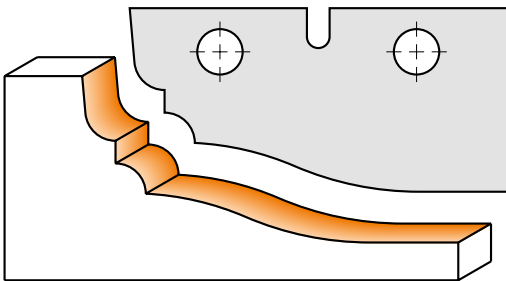

Optional

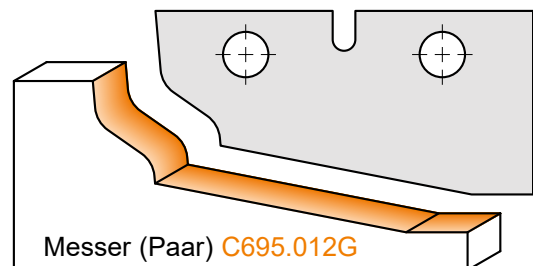
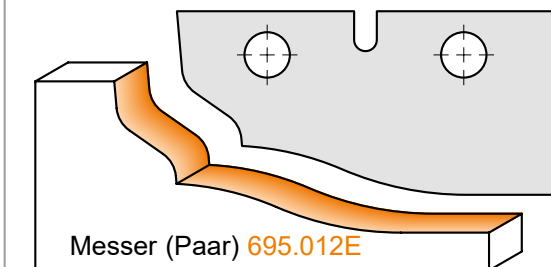
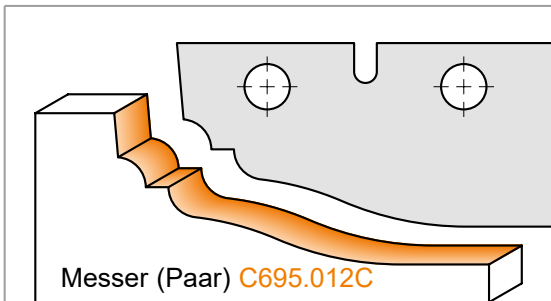
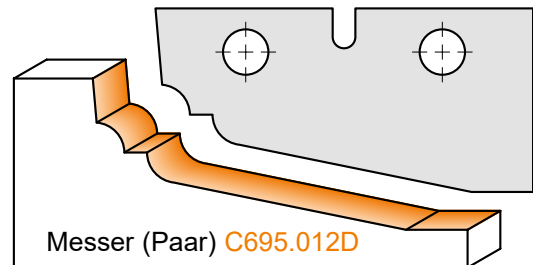
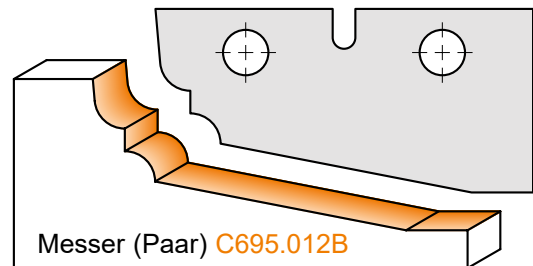

D mm	I mm	B mm	Z	U/min	Bestell-Nr.	Preis	Ersatzteile		
180	25	30	2	4.200 - 7.000	C694.012.30	254,00 €	x2		
180	25	35	2	4.200 - 7.000	C694.012.35	254,00 €	C695.012A	C990.107.00	C991.067.00
180	25	40	2	4.200 - 7.000	C694.012.40	254,00 €	C695.012A	C990.107.00	C991.067.00
180	25	50	2	4.200 - 7.000	C694.012.50	254,00 €	C695.012A	C990.107.00	C991.067.00

Optional	C695.012B	Messer (Paar) Typ B 50x25x2mm	C695.012E	Messer (Paar) Typ E 50x25x2mm
	C695.012C	Messer (Paar) Typ C 50x25x2mm	C695.012G	Messer (Paar) Typ G 50x25x2mm
	C695.012D	Messer (Paar) Typ D 50x25x2mm		

Zeichnungen im Maßstab 1:1

Alle Preise zuzüglich Mehrwertsteuer.

Abplattfräser Z2+2



Mit diesem CMT-Abplattfräser können klassische Ablattprofile an Möbeln, Zimmertüren und Schranktüren auf Massivholz und Holzwerkstoffen gefertigt werden. Durch die Anpassung der Schnitttiefe können drei verschiedene Profile erzielt werden. Die Kombination der zwei unterschiedlichen und austauschbaren Messertypen bietet eine praktische Lösung und höchste Wirtschaftlichkeit. Für beste Ergebnisse empfehlen wir mehrere Durchgänge.

Für den Einsatz auf Tischfräsen. Besonders geeignet für Massivholz und Holzwerkstoffe.

TECHNISCHE EIGENSCHAFTEN:

- Aluminiumkörper mit hoher Widerstandsfähigkeit gegen höher- und hochfeste Materialien
- 2 HW-Messer Typ (A) 19,8x11,9x1,5 mm [Z2]
- 2 HW-Messer Typ (B) 60x11,9x1,5 mm [Z2]
- Für manuellen Vorschub (MAN)
- Stifte für die automatische Positionierung der Messer

Lieferung in einer praktischen und stabilen Kunststoffbox.

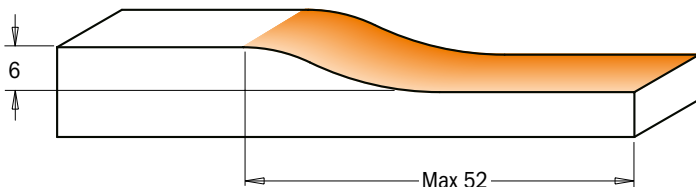
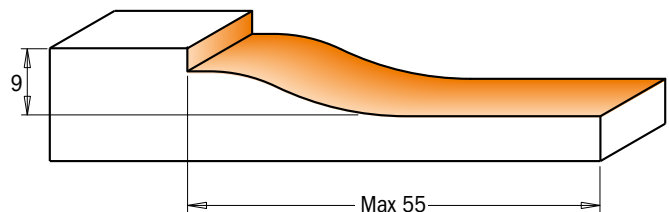
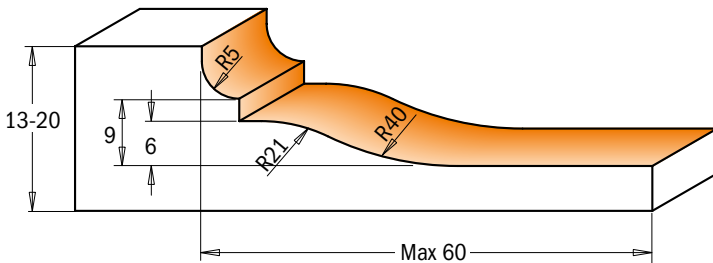
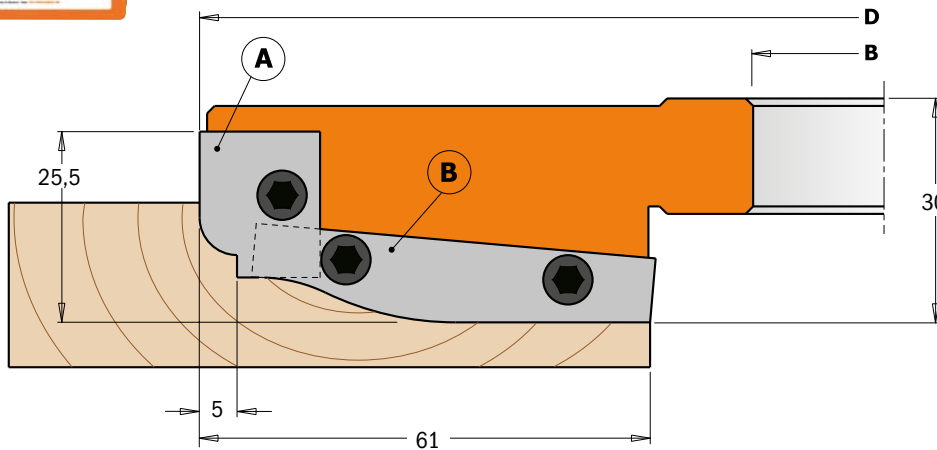

D mm	B mm	Z	U/min	Bestell-Nr.	Preis	Ersatzteile				
183	30	2+2	4.100 - 7.000	C694.013.30	264,00 €	 x2	 16x11x9,5mm	 x2	 53x11x9,5mm	
183	31,75	2+2	4.100 - 7.000	C694.013.31	264,00 €	C695.013.A1	C695.999.16	C695.013.A2	C695.999.53	C999.066.00
183	35	2+2	4.100 - 7.000	C694.013.35	264,00 €	C695.013.A1	C695.999.16	C695.013.A2	C695.999.53	C999.066.00
200	40	2+2	3.800 - 6.400	C694.013.40	269,00 €	C695.013.A1	C695.999.16	C695.013.A2	C695.999.53	C999.066.00
200	50	2+2	3.800 - 6.400	C694.013.50	269,00 €	C695.013.A1	C695.999.16	C695.013.A2	C695.999.53	C999.066.00

Ersatzteile C991.083.00 Innensechskantschlüssel 3x90x135mm

Profil- und Konterprofilmesserkopf-Set



Dieses vielseitige Set wurde für passgenaue Längs- und Konterprofilierungen an Möbel- und Zimmertüren aus Weich- und Hartholz mit einer Dicke von maximal 48 mm entwickelt. Es ermöglicht den Einsatz von fünf verschiedenen Messerpaaren, um beliebige und klassische Profile herzustellen. Der im Set enthaltene Verstellnuter kann auch einzeln für die Herstellung von Nuten zwischen 8 mm und 15 mm Dicke verwendet werden.

Für den Einsatz auf Tischfräsen. Besonders geeignet für Massivholz und Holzwerkstoffe.



TECHNISCHE EIGENSCHAFTEN:

- Aluminiumkörper mit hoher Widerstandsfähigkeit gegen höher- und hochfeste Materialien für die Messerköpfe 1 und 2
- Superfester Stahlkörper für den Messerkopf 3
- 2 HW-Messer Typ (A1) 25x29,8x2 mm [Z2]
- 2 HW-Messer Typ (A2) 25x29,8x2 mm [Z2]
- 4 HW-Messer 7,65x12x1,5 mm [Z4]
- 4 HW-Messer 14x14x2 mm für die Messerköpfe 1 und 2
- 12 Zwischenringe von 0,1mm bis 3 mm für Messerköpfe 1 und 2
- 12 Zwischenringe von 0,1mm bis 2 mm für Messerköpfe 3
- Für manuellen Vorschub (MAN)
- Stifte für die automatische Positionierung der Messer

Lieferung in einer praktischen und stabilen Kunststoffbox.

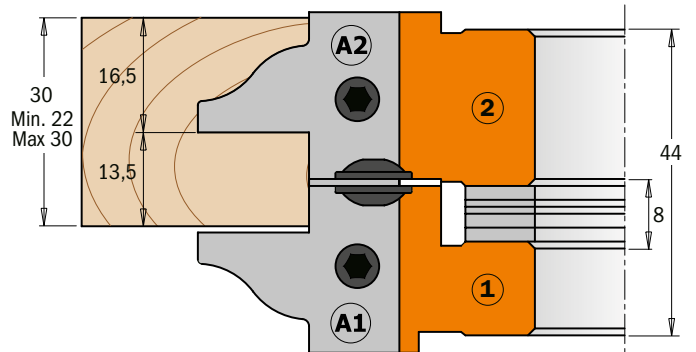
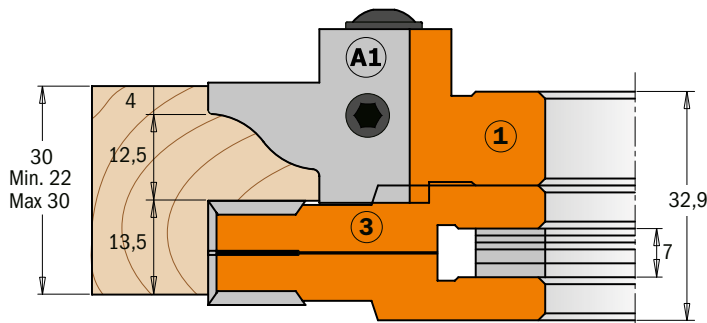
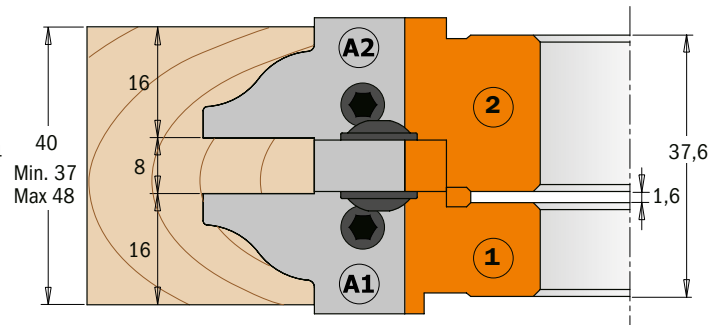
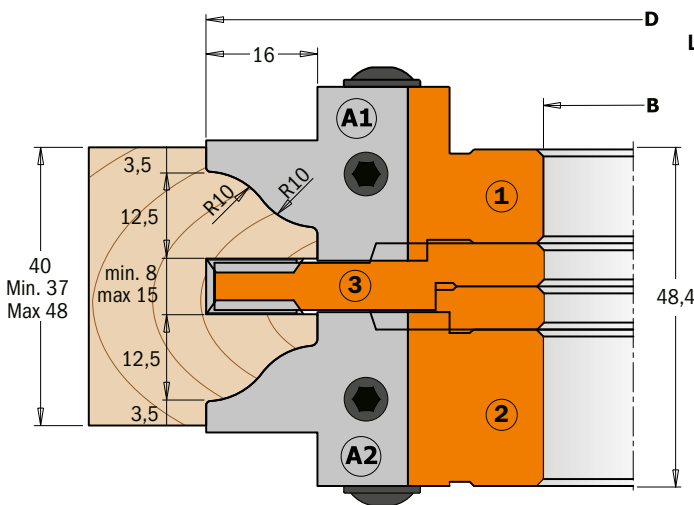

D mm	B mm	Z + V	U/min	Bestell-Nr.	Preis
132	30	2+4	5.700 - 9.500	C694.015.30	654,00 €
132	31,75	2+4	5.700 - 9.500	C694.015.31	654,00 €
132	35	2+4	5.700 - 9.500	C694.015.35	654,00 €
147	40	2+4	5.100 - 8.500	C694.015.40	679,00 €
147	50	2+4	5.100 - 8.500	C694.015.50	679,00 €

Ersatzteile

9	10,6	10,6
C695.998.01	C695.998.21	C695.998.30
C695.998.02	C695.998.22	C695.998.31
C695.998.03	C695.998.23	C695.998.35
C695.998.04	C695.998.24N	C695.998.40
C695.998.05	C695.998.25N	

Ersatzteile

Messerkopf (1)

- C695.015.A1 Messer (Paar) A1 25x29,8x2mm HWM
- C695.015.B1 Messer (Paar) B1 25x29,8x2mm HWM
- C695.015.C1 Messer (Paar) C1 25x29,8x2mm HWM
- C695.015.D1 Messer (Paar) D1 25x29,8x2mm HWM
- C695.015.E1 Messer (Paar) E1 25x29,8x2mm HWM
- C695.999.23 Spannkeil 23x11x9,5mm
- C990.066.00 Schraube M6x16mm
- C991.067.00 Innensechskantschlüssel 3mm

Messerkopf (2)

- C695.015.A2 Messer (Paar) A2 25x29,8x2mm HWM
- C695.015.B2 Messer (Paar) B2 25x29,8x2mm HWM
- C695.015.C2 Messer (Paar) C2 25x29,8x2mm HWM
- C695.015.D2 Messer (Paar) D2 25x29,8x2mm HWM
- C695.015.E2 Messer (Paar) E2 25x29,8x2mm HWM
- C695.999.24 Spannkeil 23x11x9,5mm
- C990.066.00 Schraube M6x16mm
- C991.067.00 Innensechskantschlüssel 3mm

Messerkopf (3)

- C790.076.00 HW-Wendeplatte 7,65x12x1,5mm
- C695.999.07 Spannkeil 6,8x11x9,5mm
- C990.063.00 Schraube M5x18mm
- C991.072.00 Innensechskantschlüssel T20
- C790.140.00 HW-Wendeplatte 14x14x2mm
- C990.080.00 Schraube M5x6,5mm
- C991.073.00 Innensechskantschlüssel T25

Zeichnungen im Maßstab 1:1

Alle Preise zuzüglich Mehrwertsteuer.

Standard

Messer (Paar) C695.015.A1 - Messer (Paar) C695.015.A2

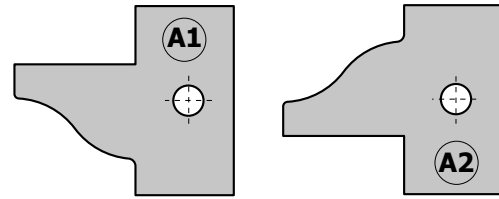
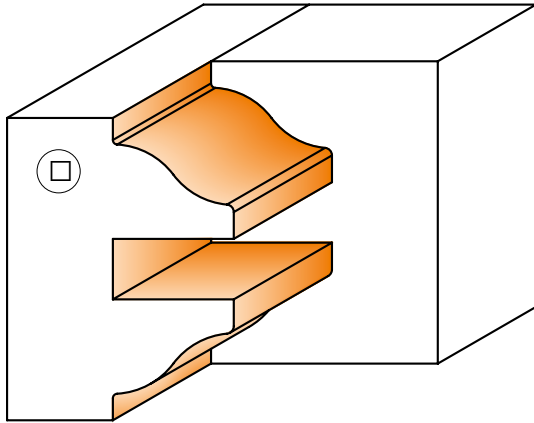

Optional

Messer (Paar) C695.015.B1
Messer (Paar) C695.015.B2

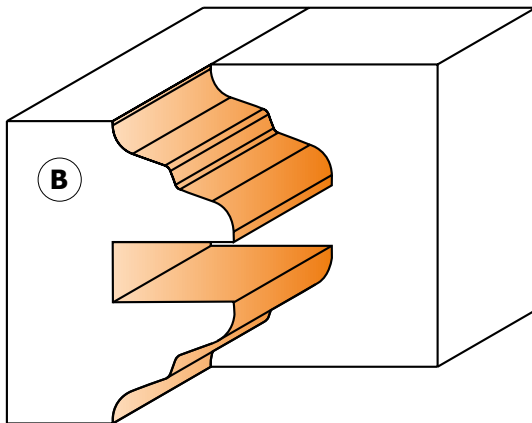
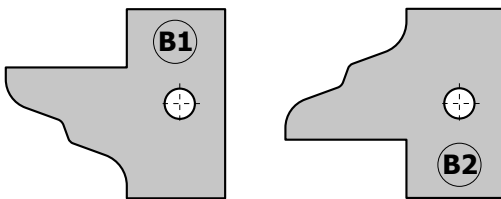

Messer (Paar) C695.015.C1
Messer (Paar) C695.015.C2

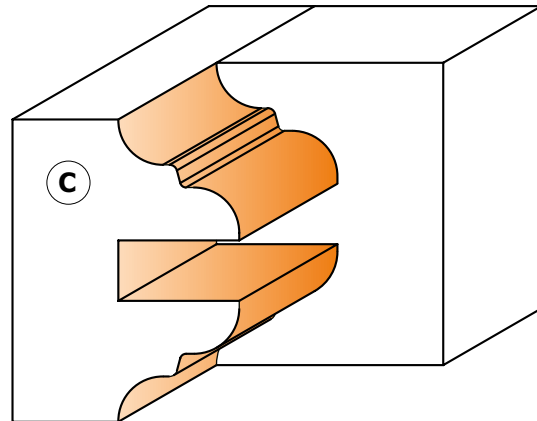
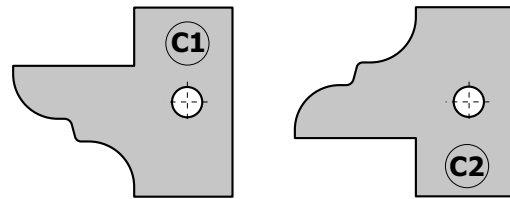

Messer (Paar) C695.015.D1
Messer (Paar) C695.015.D2

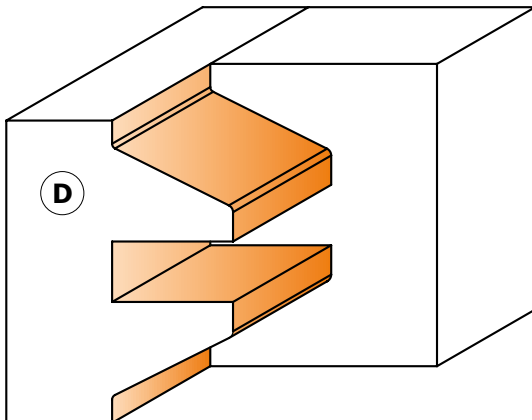
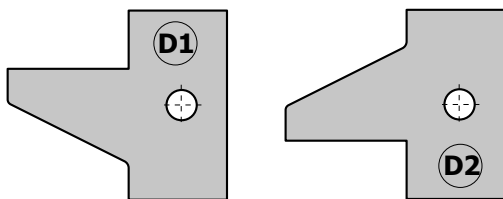

Messer (Paar) C695.015.E1
Messer (Paar) C695.015.E2

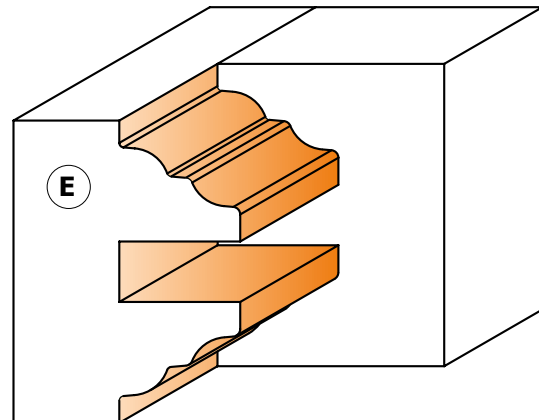
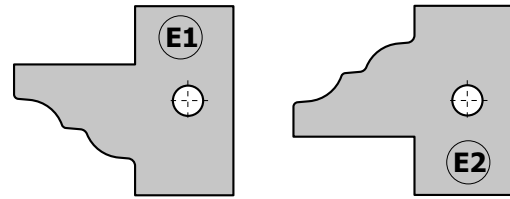

Profil- und Konterprofilmesserkopf, 2 in 1



Dieser Konterprofilfräser vereint zwei Messerköpfe in einem. Damit ist dieser Fräser einzigartig und ideal zum Fräsen von Profilen und Konterprofilen an Möbeltüren und Schubladen. Durch das Verstellen der Fräshöhe können zwei perfekt angepasste Profile gefräst werden ohne Zeit und Mühe für einen Werkzeugwechsel zu verschwenden. Damit steigert man die Effizienz bei der täglichen Arbeit und spart Geld, da nur ein Messerkopf gekauft werden muss. Für den Einsatz auf Tischfräsen. Besonders geeignet für Hartholz und Holzwerkstoffen mit einer Dicke zwischen 22 mm bis 25 mm.

TECHNISCHE EIGENSCHAFTEN:

- Aluminiumkörper mit hoher Widerstandsfähigkeit gegen höher- und hochfeste Materialien
- 2 HW-Messer Typ (A) 40x24,5x2 mm [Z2]
- Für manuellen Vorschub (MAN)
- Stifte für die automatische Positionierung der Messer



Lieferung in einer praktischen und stabilen Kunststoffbox.

Standard

Messer (Paar) C695.014A

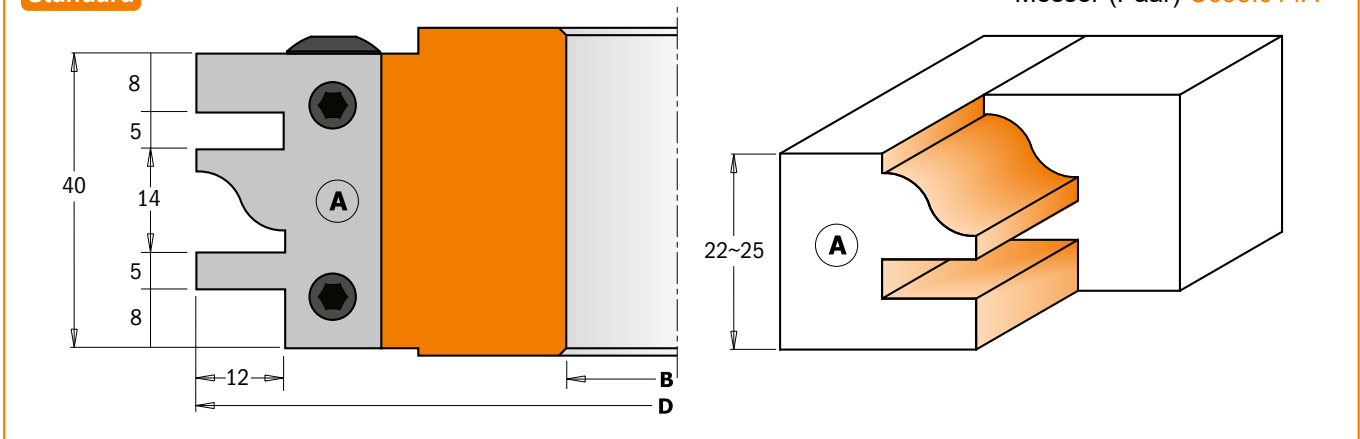

Optional

Messer (Paar) C695.014B

Messer (Paar) C695.014C

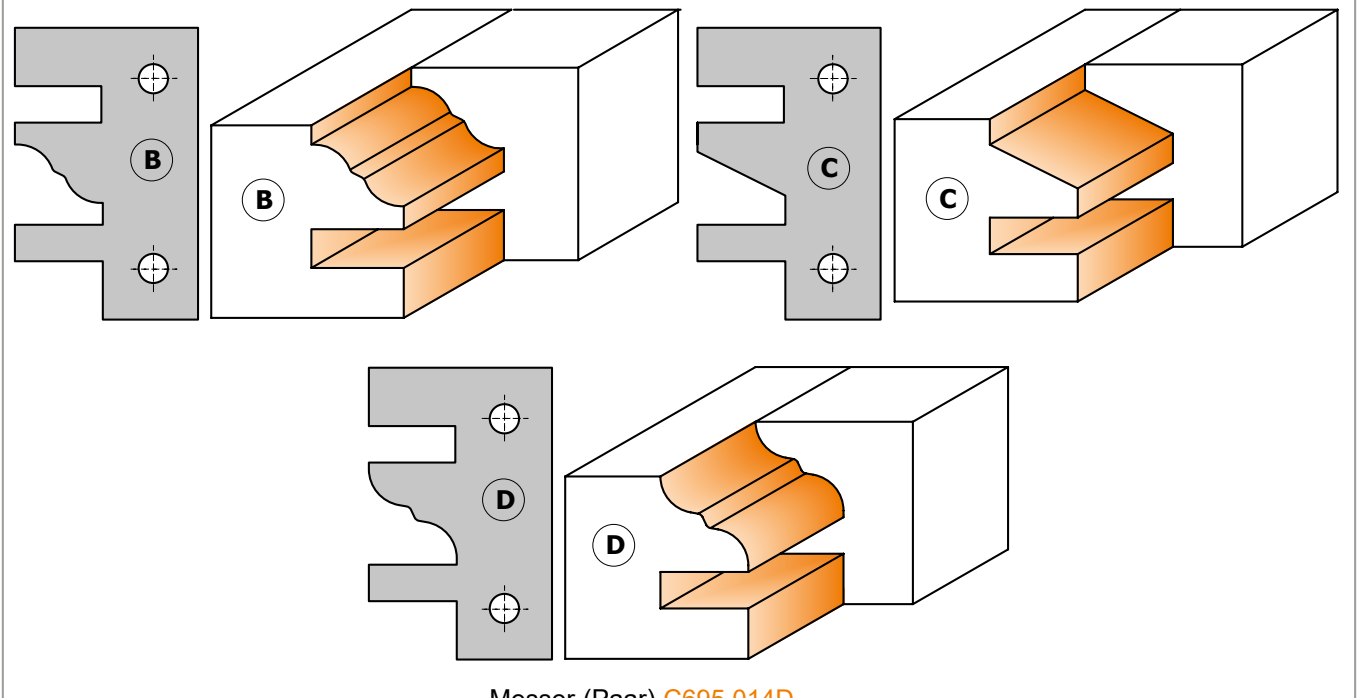

Messer (Paar) C695.014D

D mm	B mm	Z	U/min	Bestell-Nr.	Preis	Ersatzteile			
120	30	2	6.400-10.500	C694.014.30	269,00 €	x2			
120	31,75	2	6.400-10.500	C694.014.31	269,00 €	C695.014A	C695.999.39	C990.066.00	C991.067.00
120	35	2	6.400-10.500	C694.014.35	269,00 €	C695.014A	C695.999.39	C990.066.00	C991.067.00
120	40	2	6.400-10.500	C694.014.40	269,00 €	C695.014A	C695.999.39	C990.066.00	C991.067.00
130	50	2	5.900-9.700	C694.014.50	284,00 €	C695.014A	C695.999.39	C990.066.00	C991.067.00

Universal Sicherheits-Profilmesserkopf



Dieser CMT Universal Sicherheits-Profilmesserkopf garantiert hervorragende Ergebnisse für alle Anwendungen. Durch die große Auswahl an Profilmessern sind viele Einsatzgebiete möglich - wie zum Beispiel Fügen, Fälzen und Profilieren. Zum Einsatz in Weich- und Hartholz auf Tischfräsen aller Art.

TECHNISCHE EIGENSCHAFTEN:

- Aluminium- oder Stahlkörper mit hoher Widerstandsfähigkeit gegen höher- und hochfeste Materialien
- inklusive einem Universalmesserpaar und Abweisern
- Für manuellen Vorschub (MAN)
- Stifte für die automatische Positionierung der Messer
- Möglichkeit zur Verwendung von Messern mit einer Höhe von 40 mm oder 50 mm (Bestell-Nr. C690) und Abweisern (Bestell-Nr. C691)

Lieferung in einer praktischen und stabilen Kunststoffbox zur Aufbewahrung von bis zu 12 Messerpaaren. Schützt Messerkopf, Profilmesser und Abweiser.

Hergestellt nach der EU-Richtlinie EN 847-1.

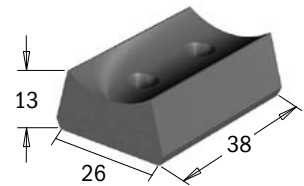
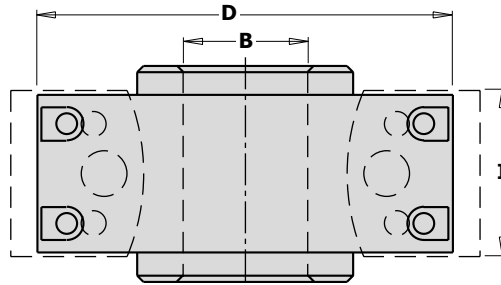
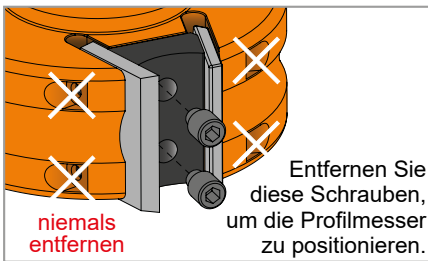

Zur Verwendung mit Profilmessern (siehe ab Seite 139)

D mm	I mm	B mm	U/min	Bestell-Nr. Stahl	Preis	Bestell-Nr. Aluminium	Preis
78	40	30	7.000-9.000	C693.078.30	119,00 €		
100	40-50	30	5.500-8.400	C693.101.30	109,00 €	C693.100.30	124,00 €
100	40-50	31,75	5.500-8.400			C693.100.31	149,00 €
100	40-50	35	5.500-8.400	C693.101.35	109,00 €	C693.100.35	149,00 €
120	40-50	50	4.800-7.400	C693.121.50	119,00 €	C693.120.50	149,00 €

- Ersatzteile**
- C693.999.01** Spannkeil 38 x 26 x 13 mm
 - C990.065.00** Schraube STEI M8x12 mm
 - C991.064.00** Innensechskant 4,0 mm

CMT Bohrungsfräser

[C693]

Universal Sicherheits-Profilmesserkopf, mit 7-Profilmesser-Paaren + Abweisern



Dieser CMT Universal Sicherheits-Profilmesserkopf garantiert hervorragende Ergebnisse für alle Anwendungen. Durch die große Auswahl an Profilmessern sind viele Einsatzgebiete möglich - wie zum Beispiel Fügen, Fälen und Profilieren. Zum Einsatz in Weich- und Hartholz auf Tischfräsen aller Art.

Im Set enthalten sind 7 Profilmesser-Paare mit den zugehörigen Abweisern. Damit können eine Reihe praktischer Profile hergestellt werden. Mit dem enthaltenen Messerkopf können Profilmesser in einer Breite von 40 mm oder 50 mm verwendet werden.

Im Set inbegriffen:

- 1 Messerkopf mit Aluminiumkörper und hoher Widerstandsfähigkeit gegen höher- und hochfeste Materialien, für manuellen Vorschub und mit Stiften für die automatische Positionierung der Messer
- 7 Profilmesserpaare in 40 mm Breite
- 7 dazugehörige Abweiserpaare

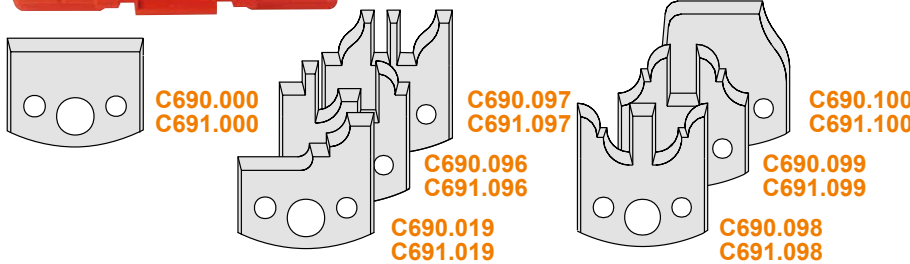

Lieferung in einer praktischen und stabilen Kunststoffbox - schützt Messerkopf, Profilmesser und Abweiser.



Zur Verwendung mit Profilmessern (siehe ab Seite 139)

D mm	I mm	B mm	U/min	Bestell-Nr. Aluminium	Preis
100	40	30	5.500-8.400	C693.013.01	274,00 €
100	40	35	5.500-8.400	C693.013.02	274,00 €
120	40	50	4.800-7.400	C693.013.03	274,00 €

Ersatzteile

- C693.999.01** Spannkeil 38 x 26 x 13 mm
- C990.065.00** Schraube STEI M8x12 mm
- C991.064.00** Innensechskant 4,0 mm



Im Set enthalten sind 7 Profilmesser-Paare mit den zugehörigen Abweisern. Damit können eine Reihe praktischer Profile hergestellt werden, zum Beispiel für Fasen oder Nutverbindungen. Mit dem enthaltenen Messerkopf können Profilmesser in einer Breite von 40 mm oder 50 mm verwendet werden.

Im Set inbegriffen:

- 1 Messerkopf mit Aluminiumkörper und hoher Widerstandsfähigkeit gegen höher- und hochfeste Materialien, für manuellen Vorschub und mit Stiften für die automatische Positionierung der Messer
- 7 Profilmesserpaare in 40 mm Breite
- 7 dazugehörige Abweiserpaare

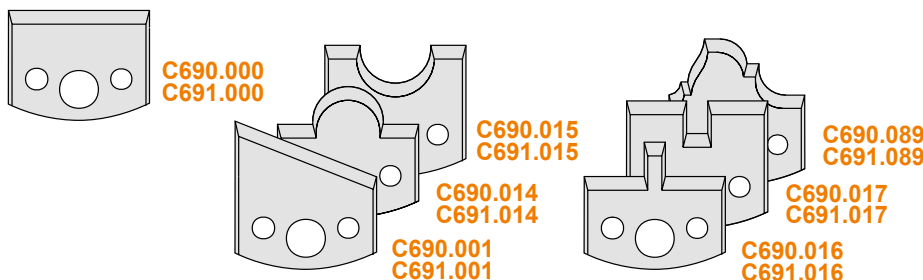

Lieferung in einer praktischen und stabilen Kunststoffbox - schützt Messerkopf, Profilmesser und Abweiser.



Zur Verwendung mit Profilmessern (siehe ab Seite 139)

D mm	I mm	B mm	U/min	Bestell-Nr. Aluminium	Preis
100	40	30	5.500-8.400	C693.013.04	274,00 €
100	40	35	5.500-8.400	C693.013.05	274,00 €
120	40	50	4.800-7.400	C693.013.06	274,00 €

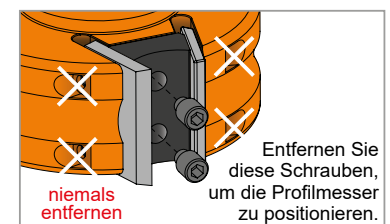

Ersatzteile

- C693.999.01** Spannkeil 38 x 26 x 13 mm
- C990.065.00** Schraube STEI M8x12 mm
- C991.064.00** Innensechskant 4,0 mm

Zeichnungen im Maßstab 1:1

Profilmesser & Abweiser, 40 x 4 mm [C690, C691]

SP

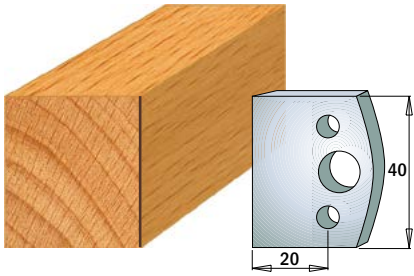

Messer (Paar) 14,00 € C690.000
Abweiser (Paar) 12,40 € C691.000

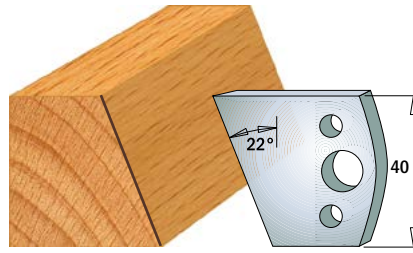

Messer (Paar) 14,00 € C690.001
Abweiser (Paar) 12,40 € C691.001

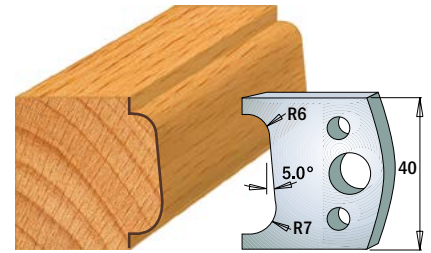

Messer (Paar) 14,00 € C690.002
Abweiser (Paar) 12,40 € C691.002

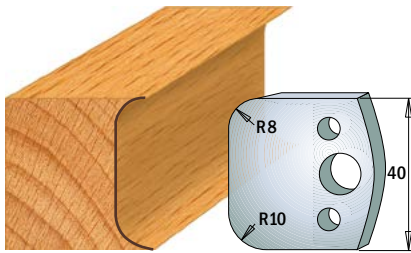

Messer (Paar) 14,00 € C690.003
Abweiser (Paar) 12,40 € C691.003

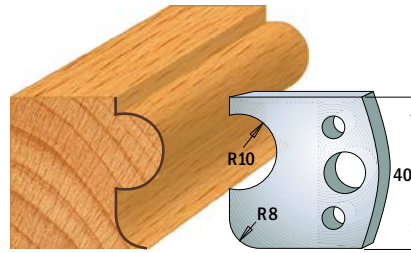

Messer (Paar) 14,00 € C690.004
Abweiser (Paar) 12,40 € C691.004

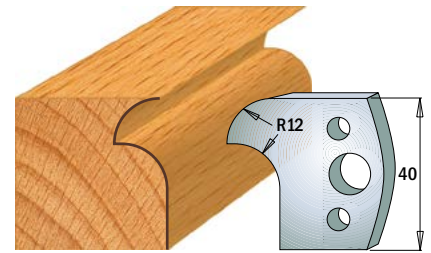

Messer (Paar) 14,00 € C690.005
Abweiser (Paar) 12,40 € C691.005

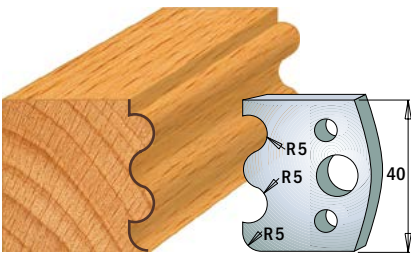

Messer (Paar) 14,00 € C690.006
Abweiser (Paar) 12,40 € C691.006

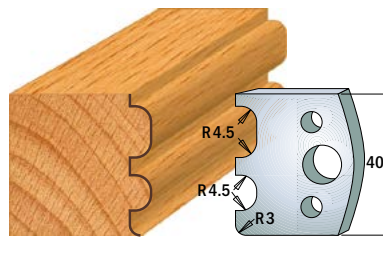

Messer (Paar) 14,00 € C690.007
Abweiser (Paar) 12,40 € C691.007

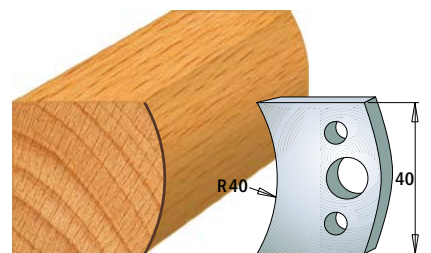

Messer (Paar) 14,00 € C690.008
Abweiser (Paar) 12,40 € C691.008

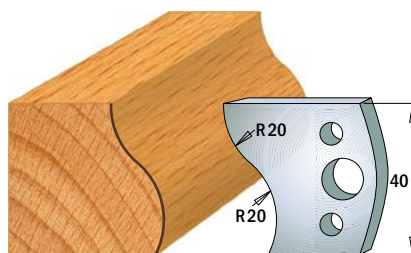

Messer (Paar) 14,00 € C690.009
Abweiser (Paar) 12,40 € C691.009

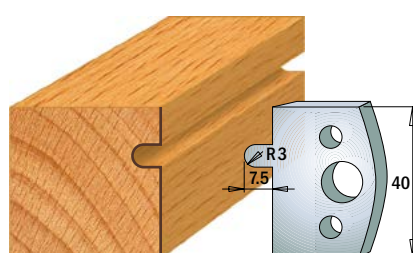

Messer (Paar) 14,00 € C690.010
Abweiser (Paar) 12,40 € C691.010

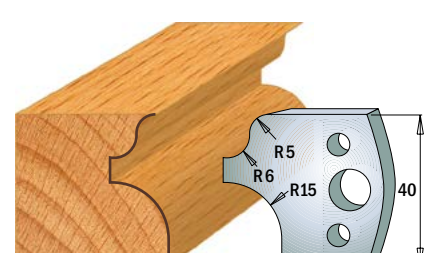

Messer (Paar) 14,00 € C690.011
Abweiser (Paar) 12,40 € C691.011

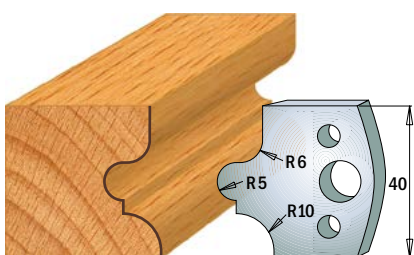

Messer (Paar) 14,00 € C690.012
Abweiser (Paar) 12,40 € C691.012

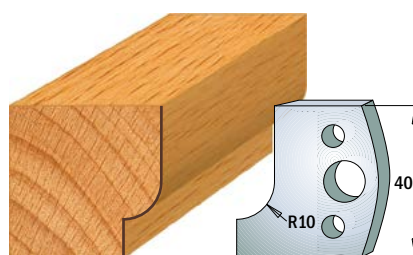

Messer (Paar) 14,00 € C690.013
Abweiser (Paar) 12,40 € C691.013

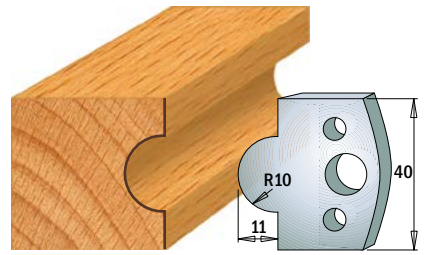

Messer (Paar) 14,00 € C690.014
Abweiser (Paar) 12,40 € C691.014

Profilmesser & Abweiser, 40 x 4 mm [C690, C691]

SP

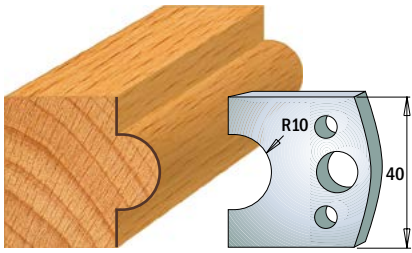

Messer (Paar) 14,00 € C690.015
Abweiser (Paar) 12,40 € C691.015

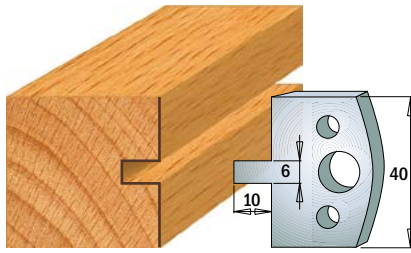

Messer (Paar) 14,00 € C690.016
Abweiser (Paar) 12,40 € C691.016

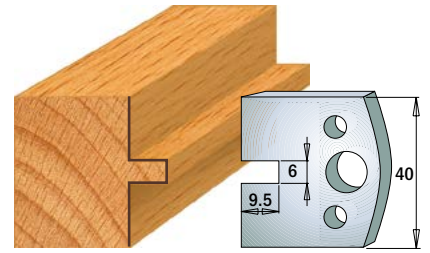

Messer (Paar) 14,00 € C690.017
Abweiser (Paar) 12,40 € C691.017

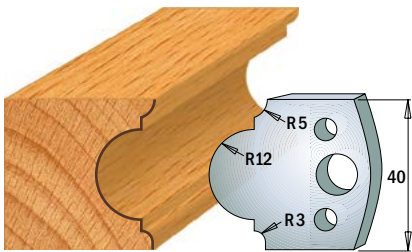

Messer (Paar) 14,00 € C690.018
Abweiser (Paar) 12,40 € C691.018

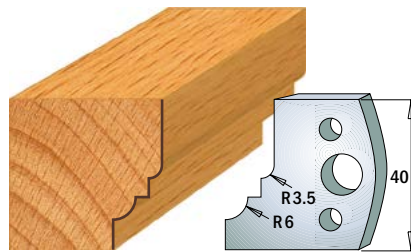

Messer (Paar) 14,00 € C690.019
Abweiser (Paar) 12,40 € C691.019

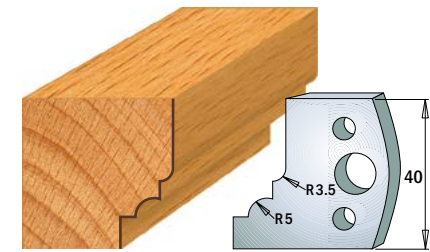

Messer (Paar) 14,00 € C690.020
Abweiser (Paar) 12,40 € C691.020

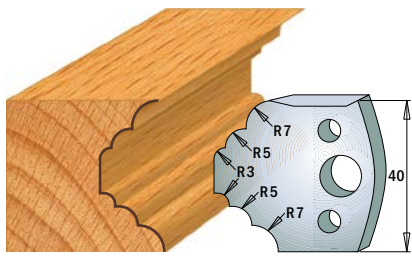

Messer (Paar) 14,00 € C690.021
Abweiser (Paar) 12,40 € C691.021

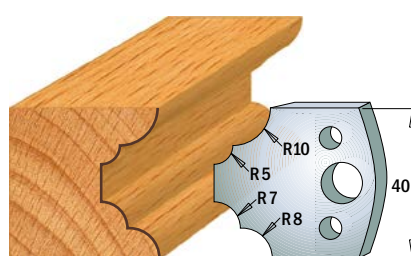

Messer (Paar) 14,00 € C690.022
Abweiser (Paar) 12,40 € C691.022

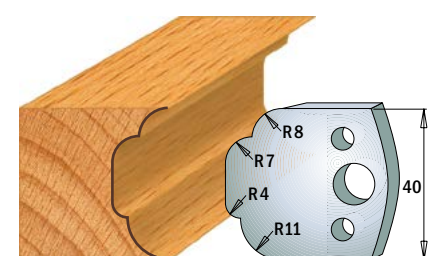

Messer (Paar) 14,00 € C690.023
Abweiser (Paar) 12,40 € C691.023

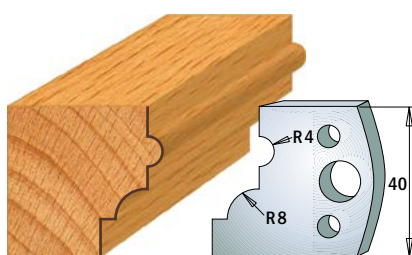

Messer (Paar) 14,00 € C690.024
Abweiser (Paar) 12,40 € C691.024

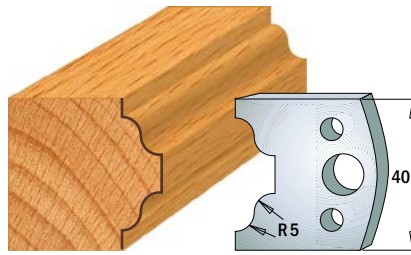

Messer (Paar) 14,00 € C690.025
Abweiser (Paar) 12,40 € C691.025

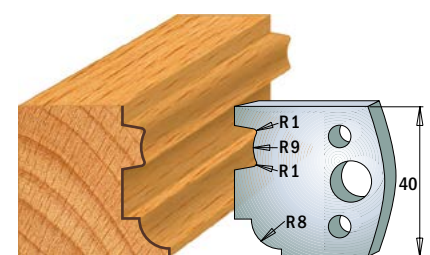

Messer (Paar) 14,00 € C690.026
Abweiser (Paar) 12,40 € C691.026

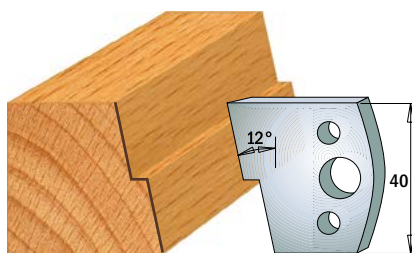

Messer (Paar) 14,00 € C690.027
Abweiser (Paar) 12,40 € C691.027

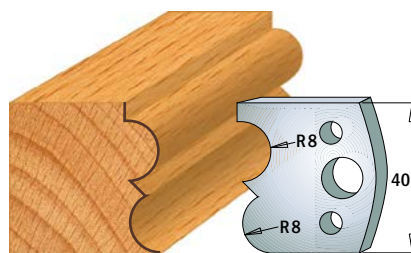

Messer (Paar) 14,00 € C690.028
Abweiser (Paar) 12,40 € C691.028

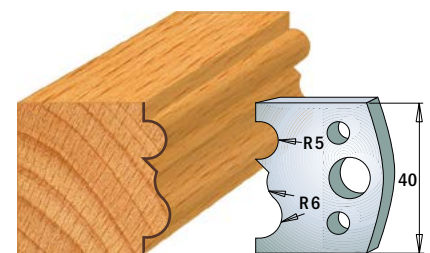

Messer (Paar) 14,00 € C690.029
Abweiser (Paar) 12,40 € C691.029

Profilmesser & Abweiser, 40 x 4 mm [C690, C691]

SP

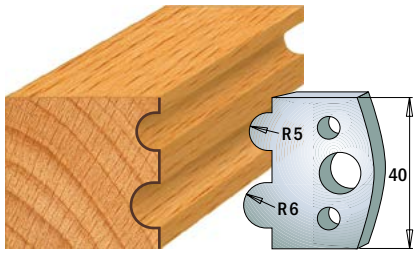

Messer (Paar) 14,00 € C690.030
Abweiser (Paar) 12,40 € C691.030

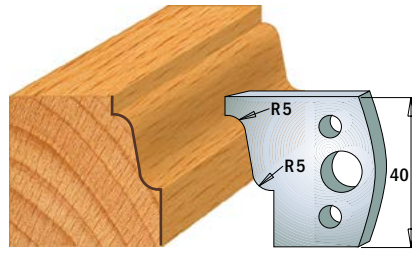

Messer (Paar) 14,00 € C690.031
Abweiser (Paar) 12,40 € C691.031

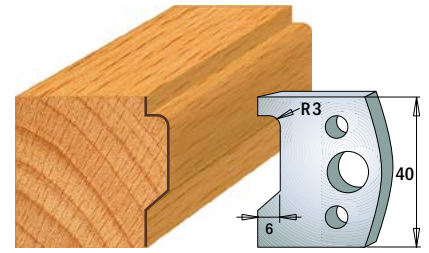

Messer (Paar) 14,00 € C690.032
Abweiser (Paar) 12,40 € C691.032

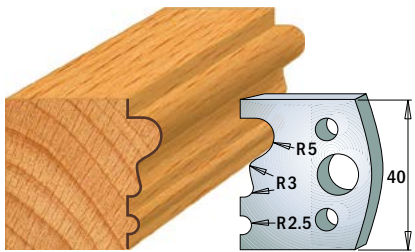

Messer (Paar) 14,00 € C690.033
Abweiser (Paar) 12,40 € C691.033

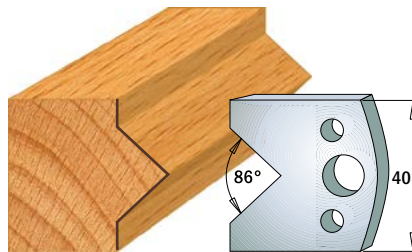

Messer (Paar) 14,00 € C690.034
Abweiser (Paar) 12,40 € C691.034

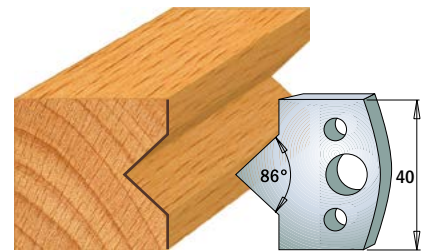

Messer (Paar) 14,00 € C690.035
Abweiser (Paar) 12,40 € C691.035

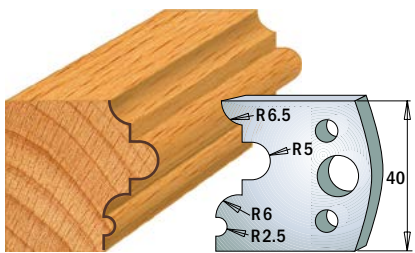

Messer (Paar) 14,00 € C690.036
Abweiser (Paar) 12,40 € C691.036

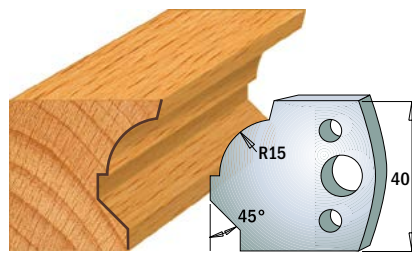

Messer (Paar) 14,00 € C690.037
Abweiser (Paar) 12,40 € C691.037

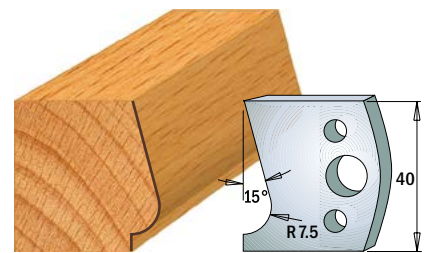

Messer (Paar) 14,00 € C690.038
Abweiser (Paar) 12,40 € C691.038

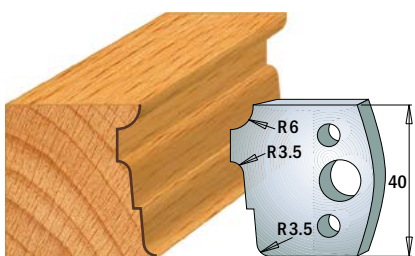

Messer (Paar) 14,00 € C690.039
Abweiser (Paar) 12,40 € C691.039

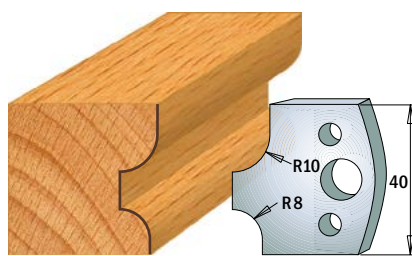

Messer (Paar) 14,00 € C690.040
Abweiser (Paar) 12,40 € C691.040

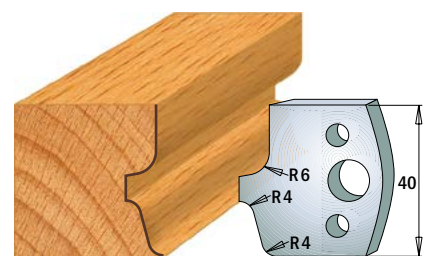

Messer (Paar) 14,00 € C690.041
Abweiser (Paar) 12,40 € C691.041

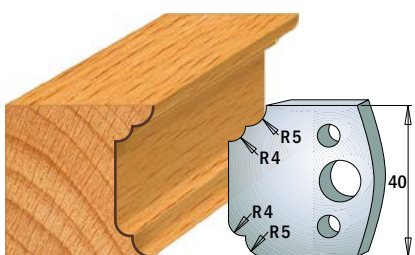

Messer (Paar) 14,00 € C690.042
Abweiser (Paar) 12,40 € C691.042

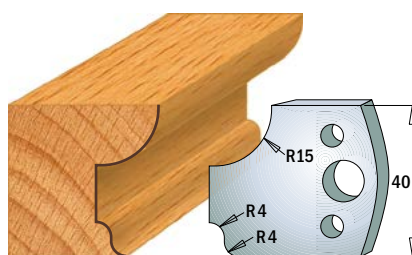

Messer (Paar) 14,00 € C690.043
Abweiser (Paar) 12,40 € C691.043

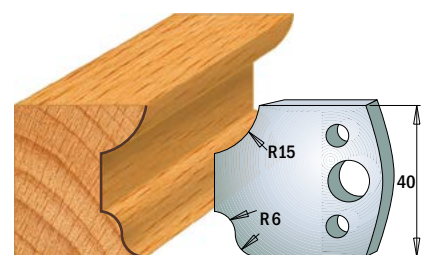

Messer (Paar) 14,00 € C690.044
Abweiser (Paar) 12,40 € C691.044

Profilmesser & Abweiser, 40 x 4 mm [C690, C691]

SP

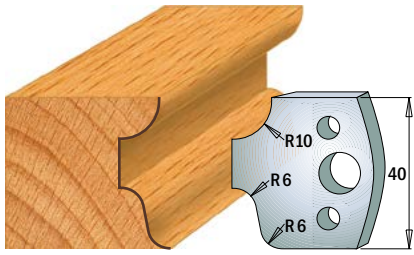

Messer (Paar) 14,00 € C690.045
Abweiser (Paar) 12,40 € C691.045

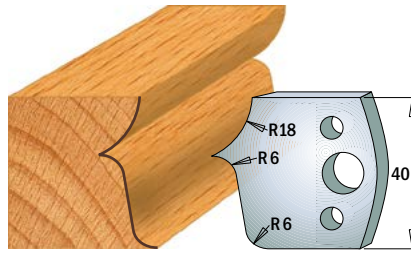

Messer (Paar) 14,00 € C690.046
Abweiser (Paar) 12,40 € C691.046

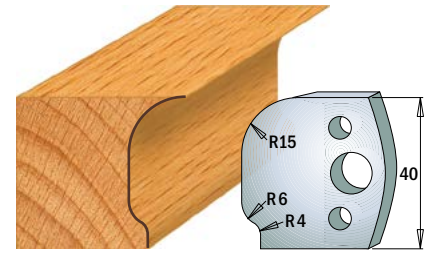

Messer (Paar) 14,00 € C690.047
Abweiser (Paar) 12,40 € C691.047

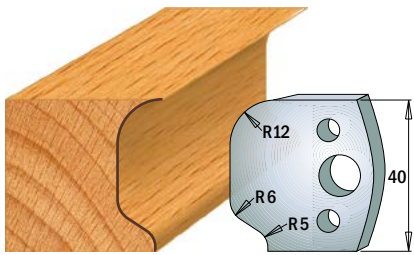

Messer (Paar) 14,00 € C690.048
Abweiser (Paar) 12,40 € C691.048

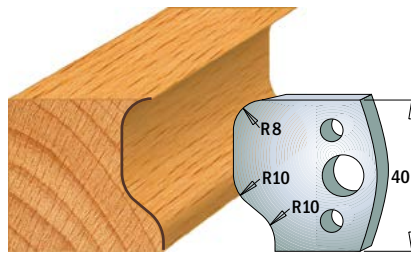

Messer (Paar) 14,00 € C690.049
Abweiser (Paar) 12,40 € C691.049

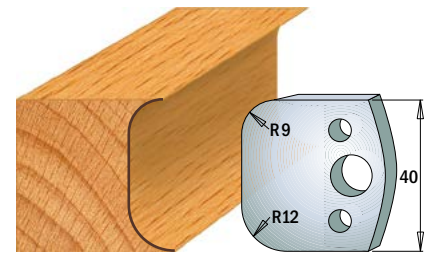

Messer (Paar) 14,00 € C690.050
Abweiser (Paar) 12,40 € C691.050

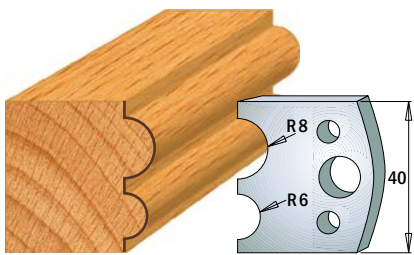

Messer (Paar) 14,00 € C690.051
Abweiser (Paar) 12,40 € C691.051

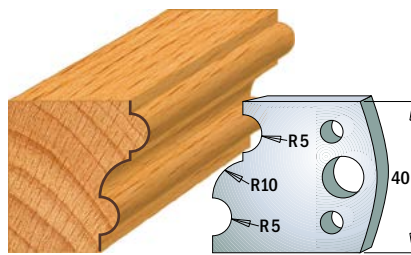

Messer (Paar) 14,00 € C690.052
Abweiser (Paar) 12,40 € C691.052

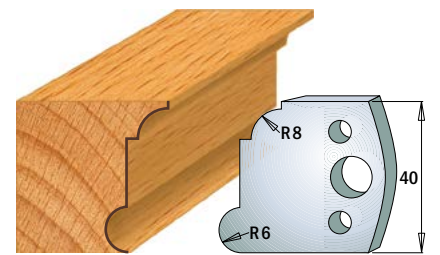

Messer (Paar) 14,00 € C690.053
Abweiser (Paar) 12,40 € C691.053

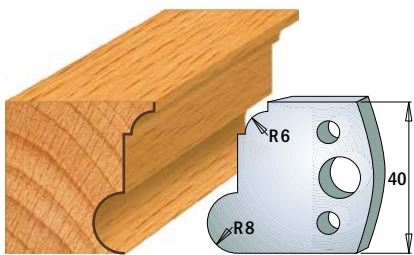

Messer (Paar) 14,00 € C690.054
Abweiser (Paar) 12,40 € C691.054

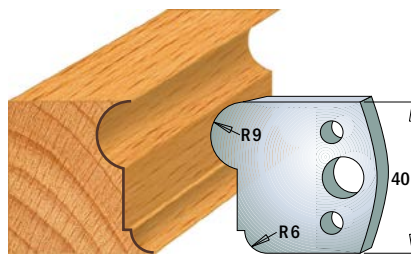

Messer (Paar) 14,00 € C690.055
Abweiser (Paar) 12,40 € C691.055

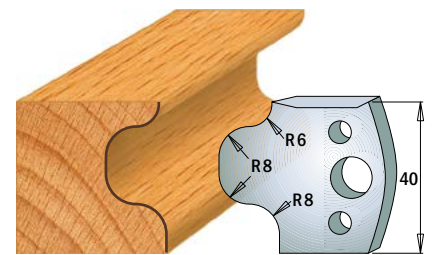

Messer (Paar) 14,00 € C690.056
Abweiser (Paar) 12,40 € C691.056

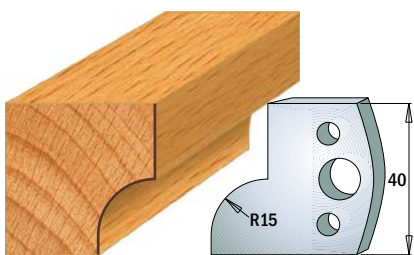

Messer (Paar) 14,00 € C690.057
Abweiser (Paar) 12,40 € C691.057

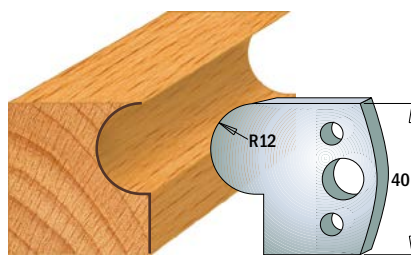

Messer (Paar) 14,00 € C690.058
Abweiser (Paar) 12,40 € C691.058

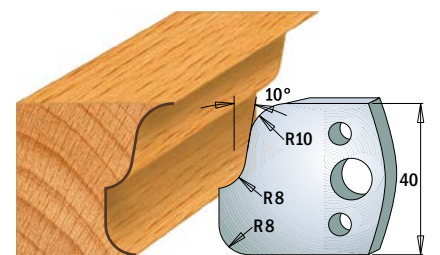

Messer (Paar) 14,00 € C690.059
Abweiser (Paar) 12,40 € C691.059

Profilmesser & Abweiser, 40 x 4 mm [C690, C691]

SP

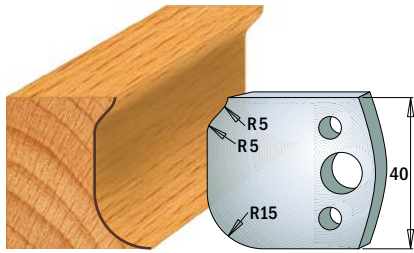

Messer (Paar) 14,00 € C690.060
Abweiser (Paar) 12,40 € C691.060

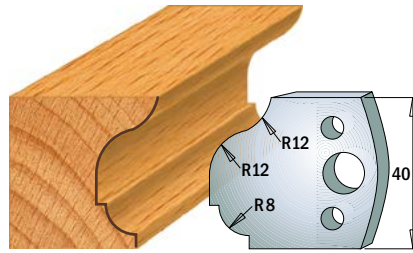

Messer (Paar) 14,00 € C690.061
Abweiser (Paar) 12,40 € C691.061

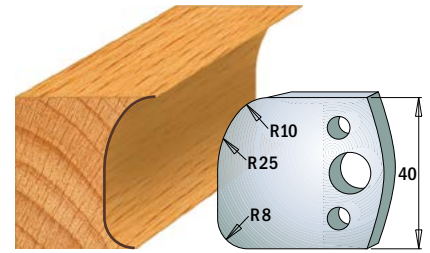

Messer (Paar) 14,00 € C690.062
Abweiser (Paar) 12,40 € C691.062

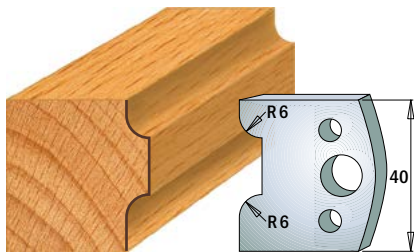

Messer (Paar) 14,00 € C690.063
Abweiser (Paar) 12,40 € C691.063

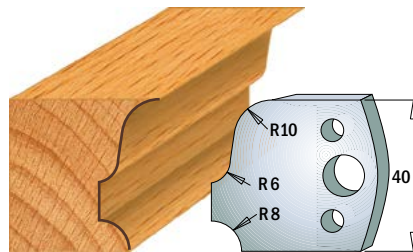

Messer (Paar) 14,00 € C690.064
Abweiser (Paar) 12,40 € C691.064

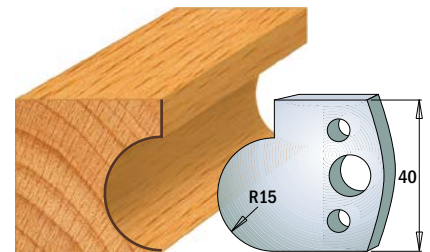

Messer (Paar) 14,00 € C690.065
Abweiser (Paar) 12,40 € C691.065

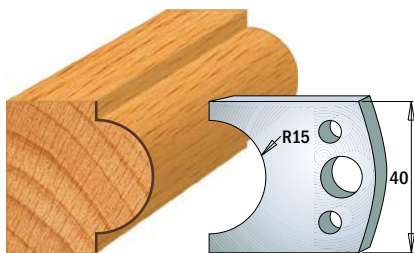

Messer (Paar) 14,00 € C690.066
Abweiser (Paar) 12,40 € C691.066

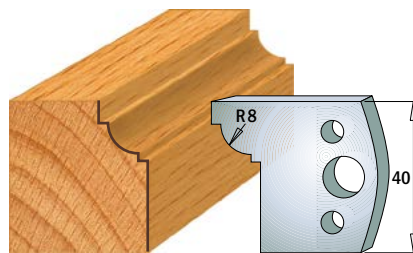

Messer (Paar) 14,00 € C690.067
Abweiser (Paar) 12,40 € C691.067

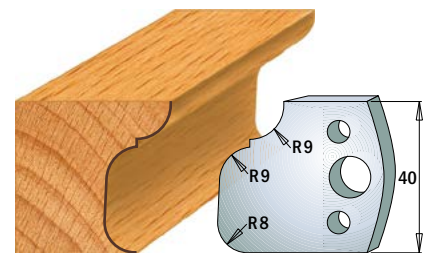

Messer (Paar) 14,00 € C690.068
Abweiser (Paar) 12,40 € C691.068

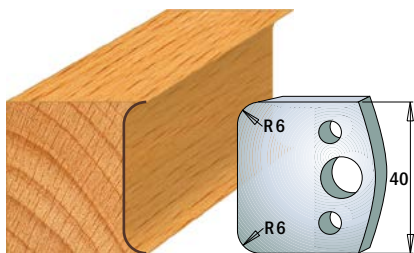

Messer (Paar) 14,00 € C690.069
Abweiser (Paar) 12,40 € C691.069

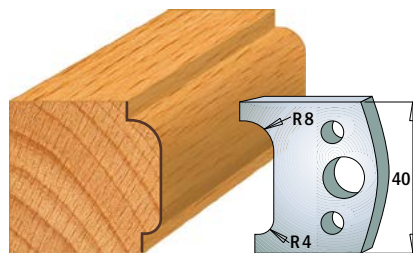

Messer (Paar) 14,00 € C690.070
Abweiser (Paar) 12,40 € C691.070

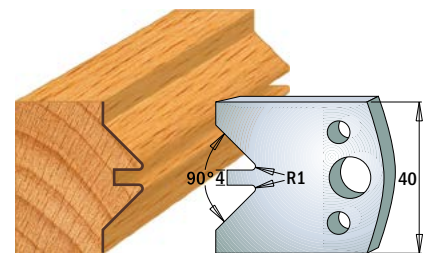

Messer (Paar) 14,00 € C690.071
Abweiser (Paar) 12,40 € C691.071

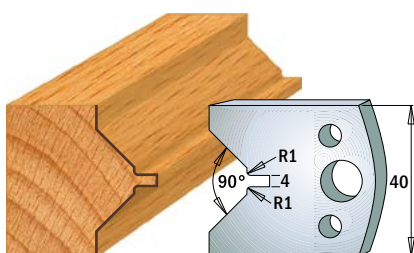

Messer (Paar) 14,00 € C690.072
Abweiser (Paar) 12,40 € C691.072

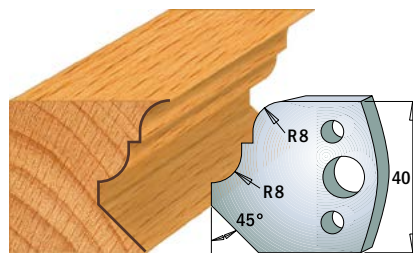

Messer (Paar) 14,00 € C690.073
Abweiser (Paar) 12,40 € C691.073

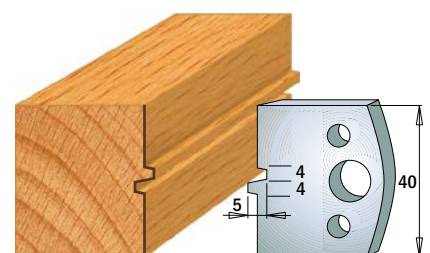

Messer (Paar) 14,00 € C690.074
Abweiser (Paar) 12,40 € C691.074

Profilmesser & Abweiser, 40 x 4 mm [C690, C691]

SP

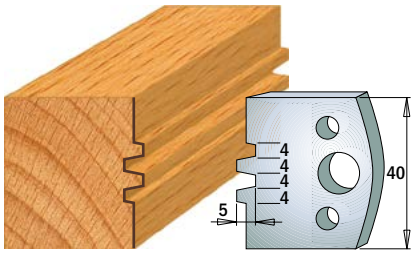

Messer (Paar) 14,00 € C690.075
Abweiser (Paar) 12,40 € C691.075

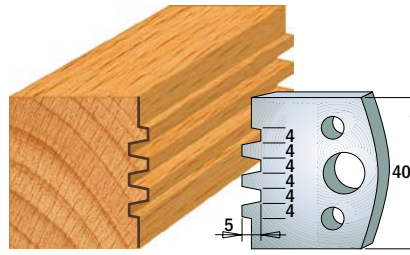

Messer (Paar) 14,00 € C690.076
Abweiser (Paar) 12,40 € C691.076

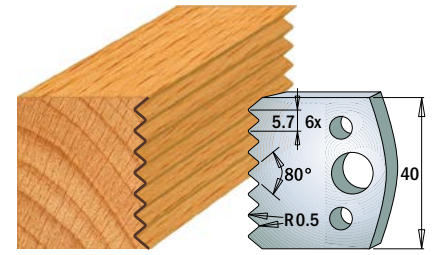

Messer (Paar) 14,00 € C690.077
Abweiser (Paar) 12,40 € C691.077

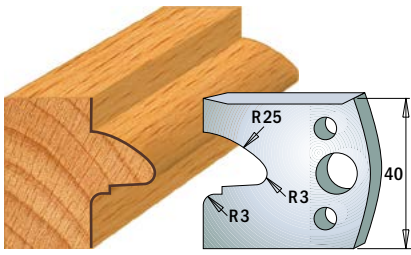

Messer (Paar) 14,00 € C690.078
Abweiser (Paar) 12,40 € C691.078

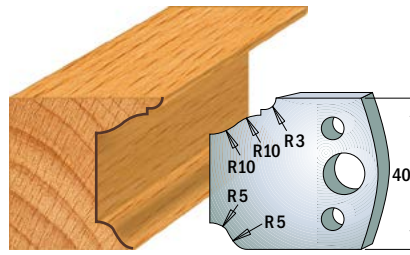

Messer (Paar) 14,00 € C690.079
Abweiser (Paar) 12,40 € C691.079

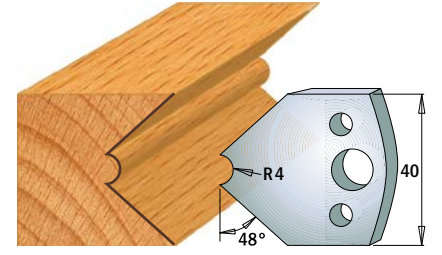

Messer (Paar) 14,00 € C690.080
Abweiser (Paar) 12,40 € C691.080

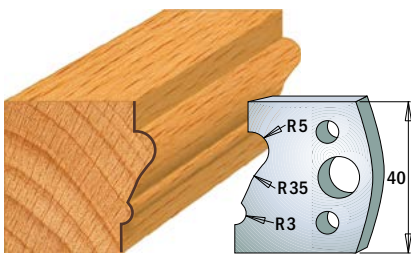

Messer (Paar) 14,00 € C690.081
Abweiser (Paar) 12,40 € C691.081

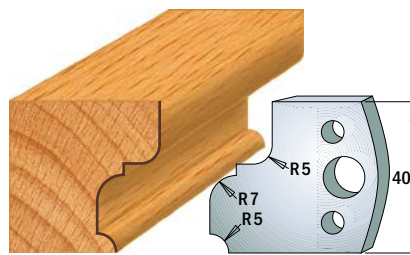

Messer (Paar) 14,00 € C690.082
Abweiser (Paar) 12,40 € C691.082

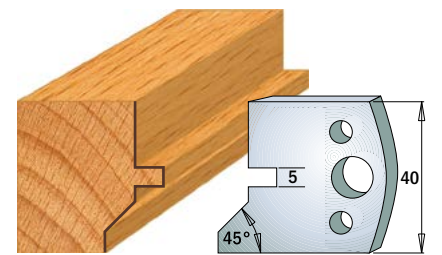

Messer (Paar) 14,00 € C690.083
Abweiser (Paar) 12,40 € C691.083

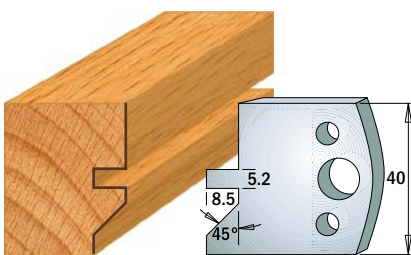

Messer (Paar) 14,00 € C690.084
Abweiser (Paar) 12,40 € C691.084

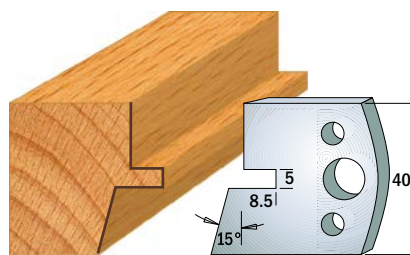

Messer (Paar) 14,00 € C690.085
Abweiser (Paar) 12,40 € C691.085

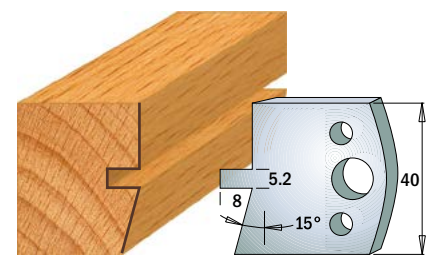

Messer (Paar) 14,00 € C690.086
Abweiser (Paar) 12,40 € C691.086

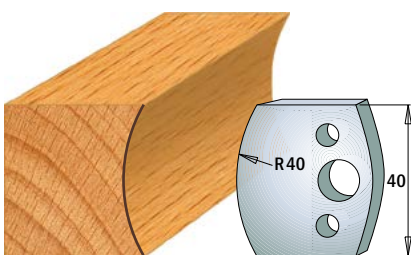

Messer (Paar) 14,00 € C690.087
Abweiser (Paar) 12,40 € C691.087

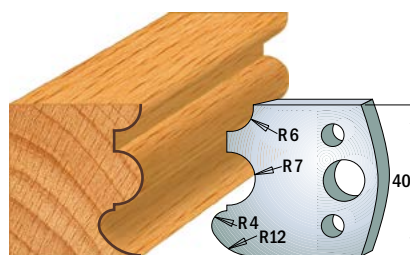

Messer (Paar) 14,00 € C690.088
Abweiser (Paar) 12,40 € C691.088

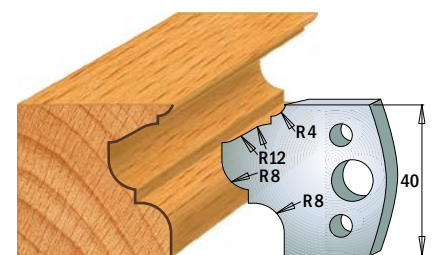

Messer (Paar) 14,00 € C690.089
Abweiser (Paar) 12,40 € C691.089

Profilmesser & Abweiser, 40 x 4 mm [C690, C691]

SP

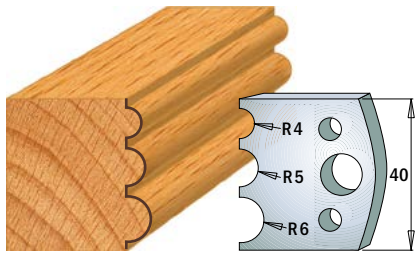

Messer (Paar) 14,00 € C690.090
Abweiser (Paar) 12,40 € C691.090

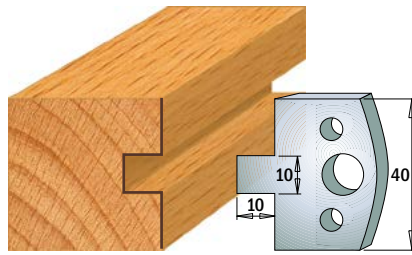

Messer (Paar) 14,00 € C690.091
Abweiser (Paar) 12,40 € C691.091

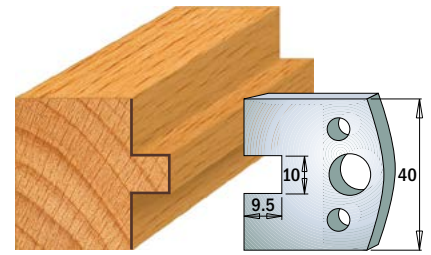

Messer (Paar) 14,00 € C690.092
Abweiser (Paar) 12,40 € C691.092

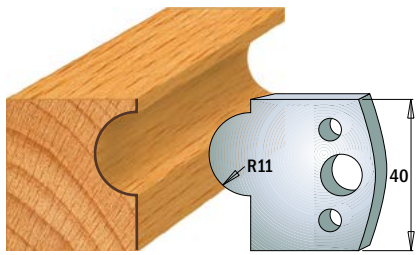

Messer (Paar) 14,00 € C690.093
Abweiser (Paar) 12,40 € C691.093

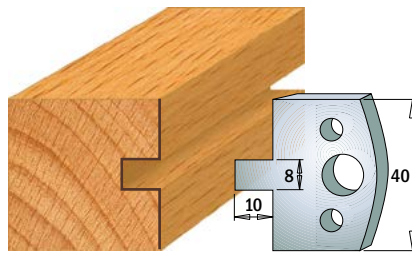

Messer (Paar) 14,00 € C690.094
Abweiser (Paar) 12,40 € C691.094

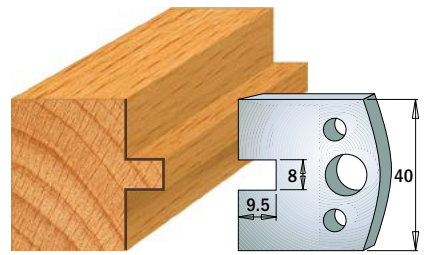

Messer (Paar) 14,00 € C690.095
Abweiser (Paar) 12,40 € C691.095

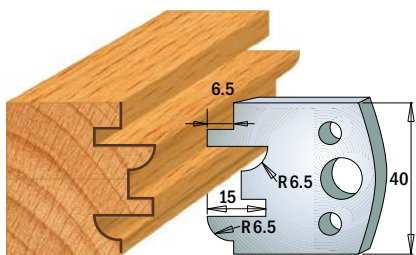

Messer (Paar) 14,00 € C690.096
Abweiser (Paar) 12,40 € C691.096

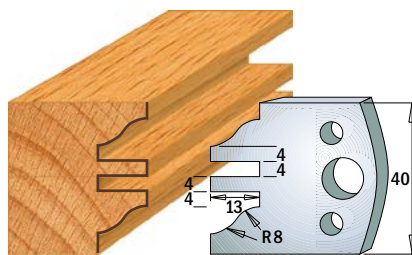

Messer (Paar) 14,00 € C690.097
Abweiser (Paar) 12,40 € C691.097

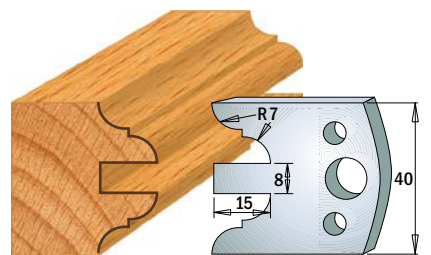

Messer (Paar) 14,00 € C690.098
Abweiser (Paar) 12,40 € C691.098

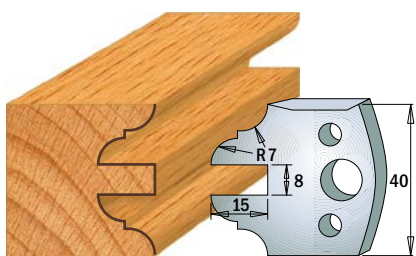

Messer (Paar) 14,00 € C690.099
Abweiser (Paar) 12,40 € C691.099

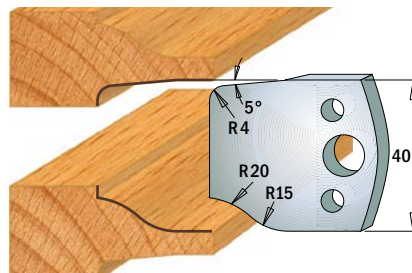

Messer (Paar) 14,00 € C690.100
Abweiser (Paar) 12,40 € C691.100

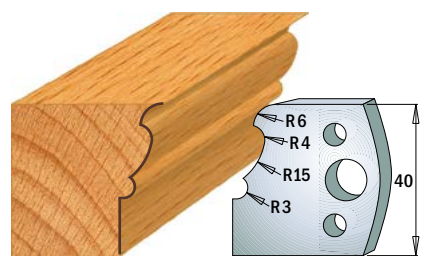

Messer (Paar) 14,00 € C690.101
Abweiser (Paar) 12,40 € C691.101

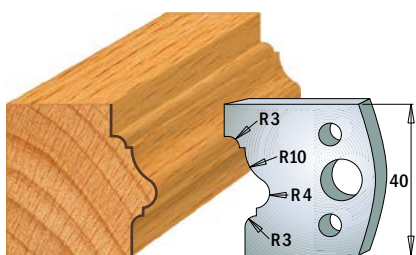

Messer (Paar) 14,00 € C690.102
Abweiser (Paar) 12,40 € C691.102

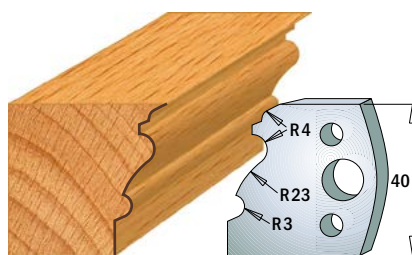

Messer (Paar) 14,00 € C690.103
Abweiser (Paar) 12,40 € C691.103

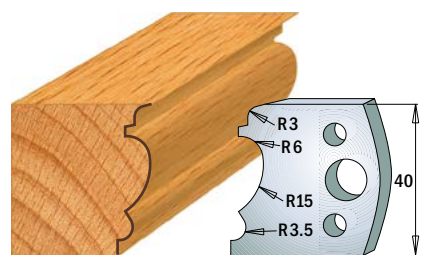

Messer (Paar) 14,00 € C690.104
Abweiser (Paar) 12,40 € C691.104

Profilmesser & Abweiser, 40 x 4 mm [C690, C691]

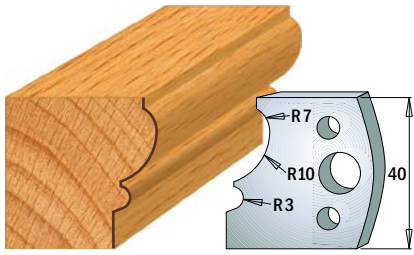

Messer (Paar) 14,00 € C690.105
Abweiser (Paar) 12,40 € C691.105

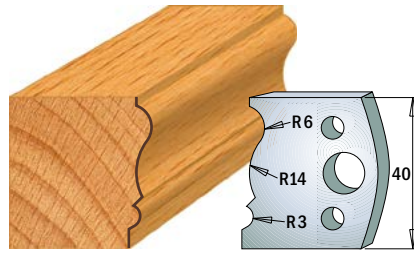

Messer (Paar) 14,00 € C690.106
Abweiser (Paar) 12,40 € C691.106

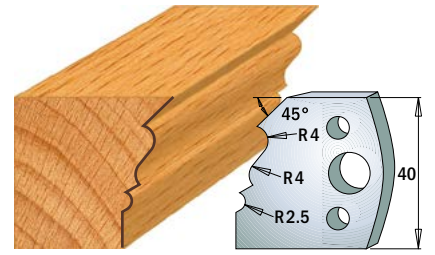

Messer (Paar) 14,00 € C690.107
Abweiser (Paar) 12,40 € C691.107

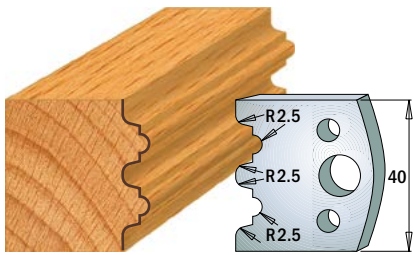

Messer (Paar) 14,00 € C690.108
Abweiser (Paar) 12,40 € C691.108

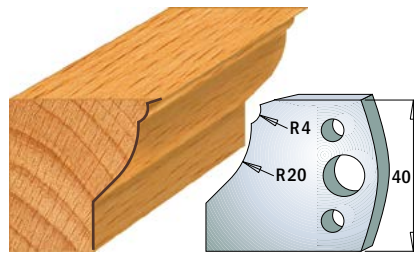

Messer (Paar) 14,00 € C690.109
Abweiser (Paar) 12,40 € C691.109

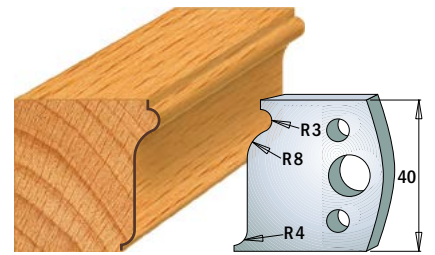

Messer (Paar) 14,00 € C690.110
Abweiser (Paar) 12,40 € C691.110

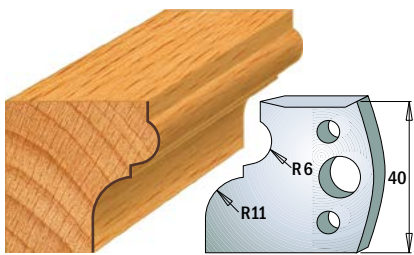

Messer (Paar) 14,00 € C690.111
Abweiser (Paar) 12,40 € C691.111

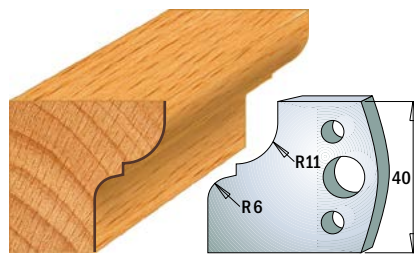

Messer (Paar) 14,00 € C690.112
Abweiser (Paar) 12,40 € C691.112

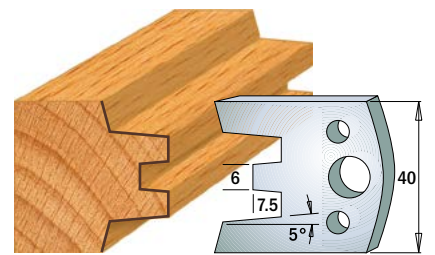

Messer (Paar) 14,00 € C690.113
Abweiser (Paar) 12,40 € C691.113

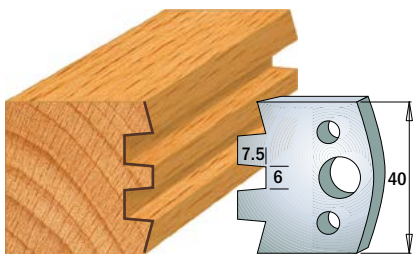

Messer (Paar) 14,00 € C690.114
Abweiser (Paar) 12,40 € C691.114

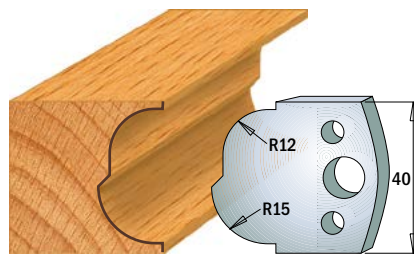

Messer (Paar) 14,00 € C690.115
Abweiser (Paar) 12,40 € C691.115

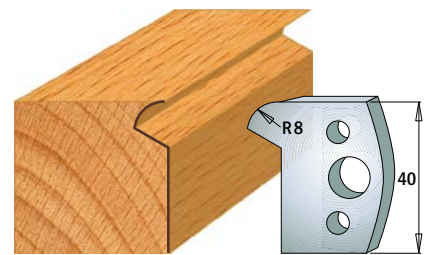

Messer (Paar) 14,00 € C690.116
Abweiser (Paar) 12,40 € C691.116

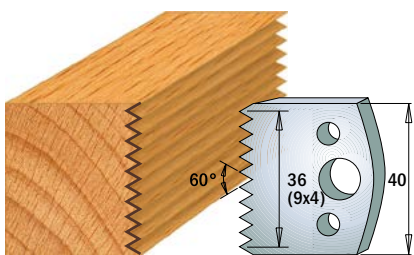

Messer (Paar) 14,00 € C690.117
Abweiser (Paar) 12,40 € C691.117

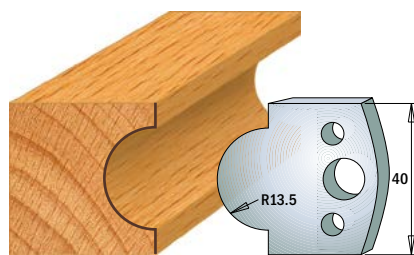

Messer (Paar) 14,00 € C690.118
Abweiser (Paar) 12,40 € C691.118

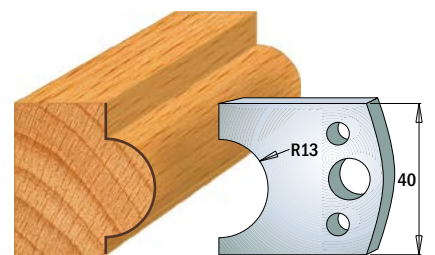

Messer (Paar) 14,00 € C690.119
Abweiser (Paar) 12,40 € C691.119

Profilmesser & Abweiser, 40 x 4 mm [C690, C691]

SP

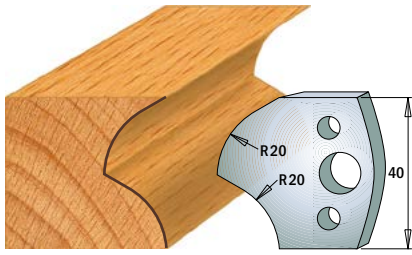

Messer (Paar) 14,00 € C690.120
Abweiser (Paar) 12,40 € C691.120

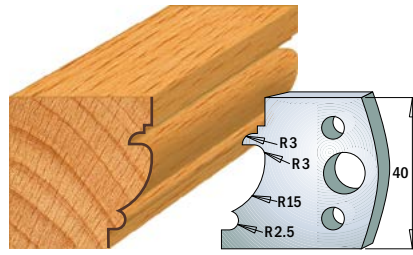

Messer (Paar) 14,00 € C690.121
Abweiser (Paar) 12,40 € C691.121

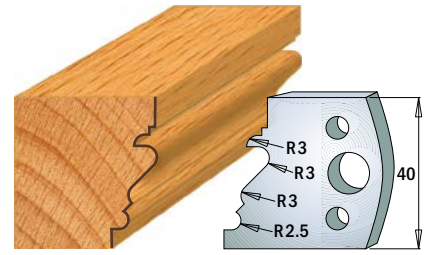

Messer (Paar) 14,00 € C690.122
Abweiser (Paar) 12,40 € C691.122

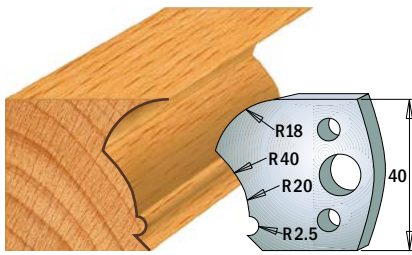

Messer (Paar) 14,00 € C690.123
Abweiser (Paar) 12,40 € C691.123

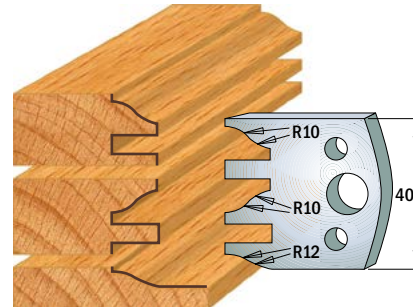

Messer (Paar) 14,00 € C690.124
Abweiser (Paar) 12,40 € C691.124

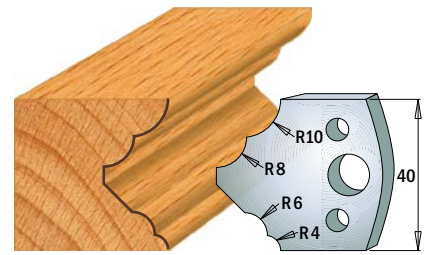

Messer (Paar) 14,00 € C690.125
Abweiser (Paar) 12,40 € C691.125

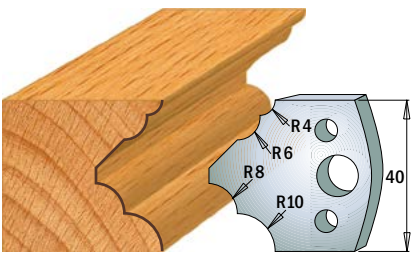

Messer (Paar) 14,00 € C690.126
Abweiser (Paar) 12,40 € C691.126

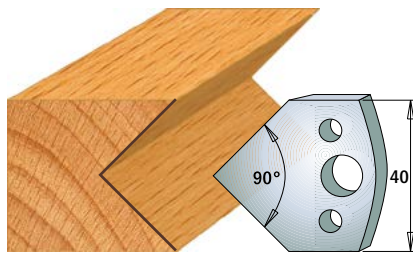

Messer (Paar) 14,00 € C690.127
Abweiser (Paar) 12,40 € C691.127

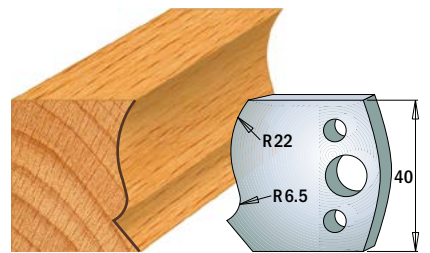

Messer (Paar) 14,00 € C690.128
Abweiser (Paar) 12,40 € C691.128

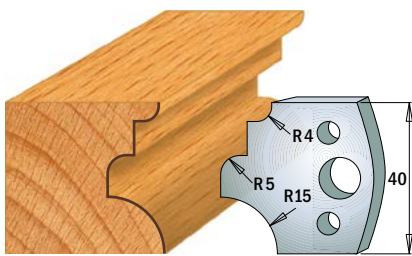

Messer (Paar) 14,00 € C690.129
Abweiser (Paar) 12,40 € C691.129

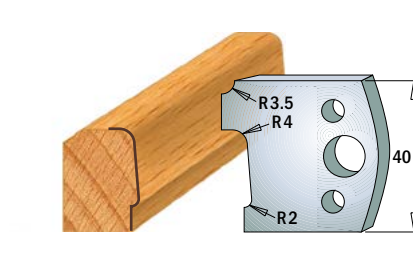

Messer (Paar) 14,00 € C690.130
Abweiser (Paar) 12,40 € C691.130

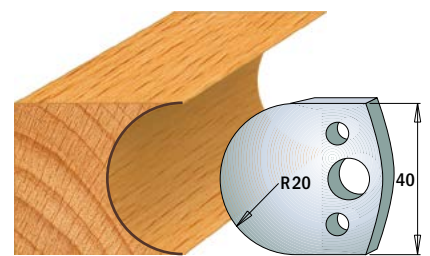

Messer (Paar) 14,00 € C690.131
Abweiser (Paar) 12,40 € C691.131

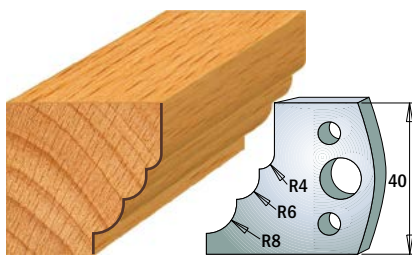

Messer (Paar) 14,00 € C690.132
Abweiser (Paar) 12,40 € C691.132

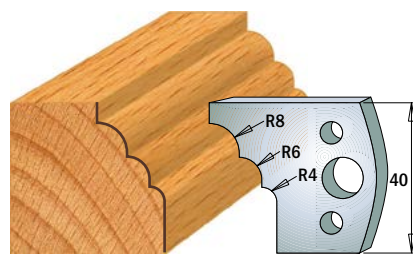

Messer (Paar) 14,00 € C690.133
Abweiser (Paar) 12,40 € C691.133

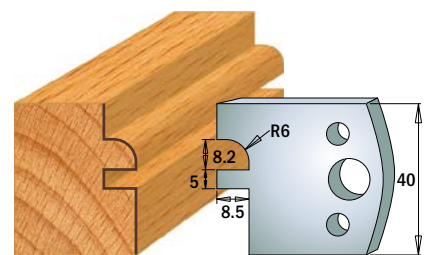

Messer (Paar) 14,00 € C690.134
Abweiser (Paar) 12,40 € C691.134

SP

Profilmesser & Abweiser, 40 x 4 mm [C690, C691]

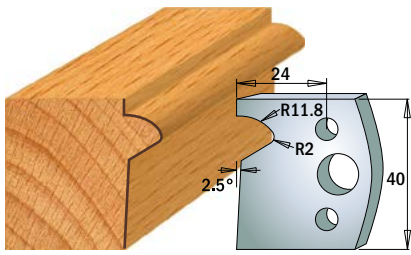

Messer (Paar) 14,00 € C690.135
Abweiser (Paar) 12,40 € C691.135

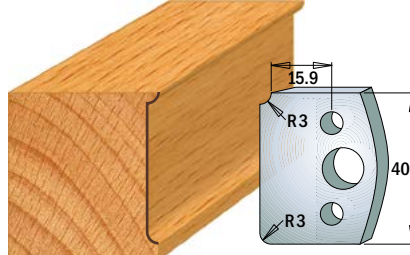

Messer (Paar) 14,00 € C690.170
Abweiser (Paar) 12,40 € C691.170

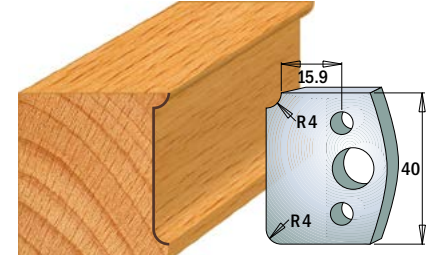

Messer (Paar) 14,00 € C690.171
Abweiser (Paar) 12,40 € C691.171

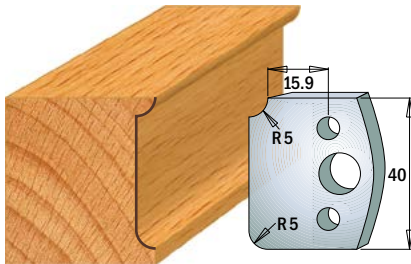

Messer (Paar) 14,00 € C690.172
Abweiser (Paar) 12,40 € C691.172

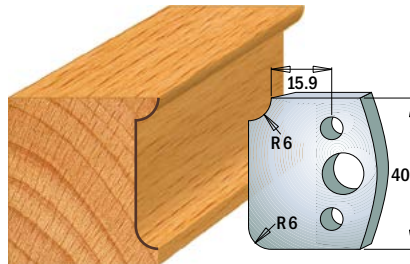

Messer (Paar) 14,00 € C690.173
Abweiser (Paar) 12,40 € C691.173

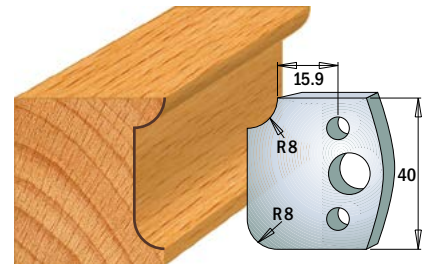

Messer (Paar) 14,00 € C690.174
Abweiser (Paar) 12,40 € C691.174

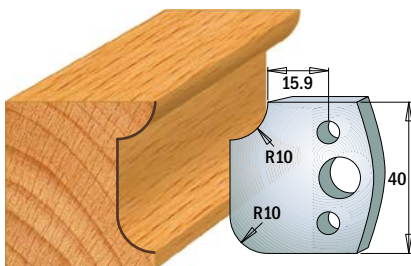

Messer (Paar) 14,00 € C690.175
Abweiser (Paar) 12,40 € C691.175

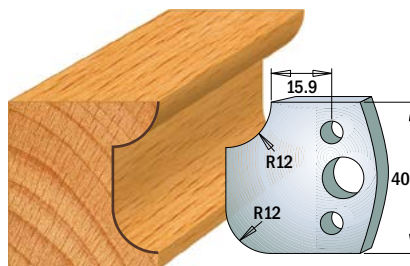

Messer (Paar) 14,00 € C690.176
Abweiser (Paar) 12,40 € C691.176

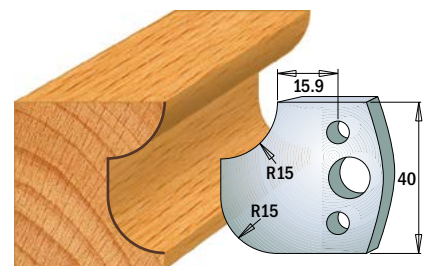

Messer (Paar) 14,00 € C690.177
Abweiser (Paar) 12,40 € C691.177

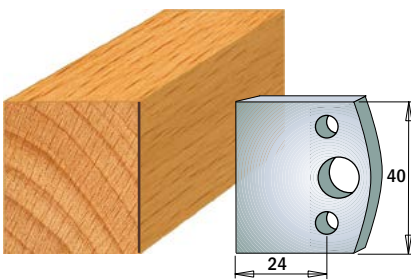

Messer (Paar) 14,00 € C690.192
Abweiser (Paar) 12,40 € C691.192

Profilmesser & Abweiser, 50 x 4 mm

[C690, C691]

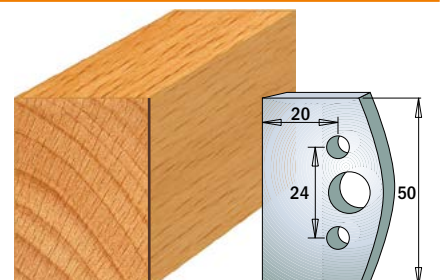

Messer (Paar) 27,00 € C690.500
Abweiser (Paar) 24,80 € C691.500

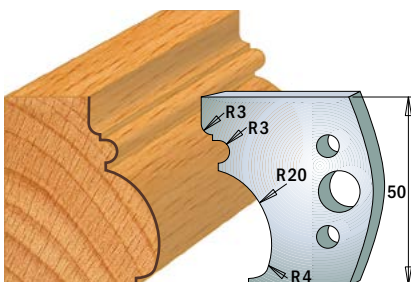

Messer (Paar) 27,00 € C690.501
Abweiser (Paar) 24,80 € C691.501

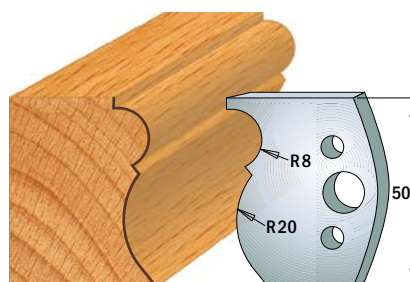

Messer (Paar) 27,00 € C690.502
Abweiser (Paar) 24,80 € C691.502

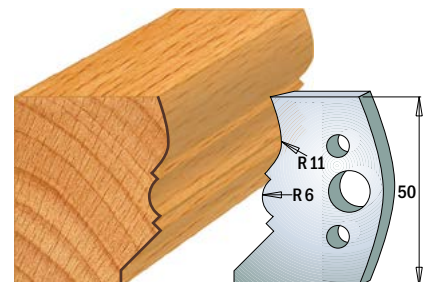

Messer (Paar) 27,00 € C690.503
Abweiser (Paar) 24,80 € C691.503

Zeichnungen im Maßstab 1:2

Alle Preise zuzüglich Mehrwertsteuer.

Profilmesser & Abweiser, 50 x 4 mm [C690, C691]

SP

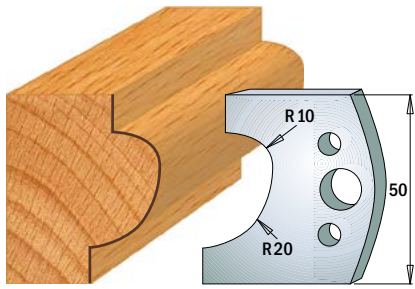

Messer (Paar) 27,00 € C690.504
Abweiser (Paar) 24,80 € C691.504

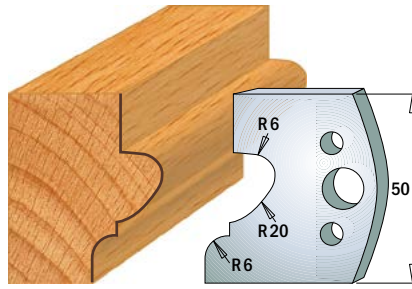

Messer (Paar) 27,00 € C690.505
Abweiser (Paar) 24,80 € C691.505

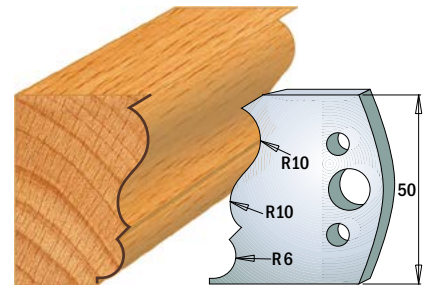

Messer (Paar) 27,00 € C690.506
Abweiser (Paar) 24,80 € C691.506

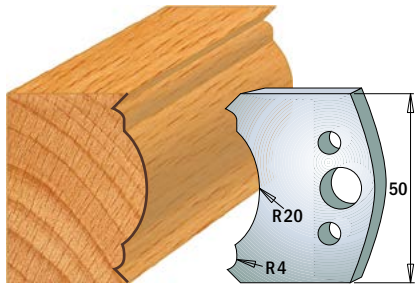

Messer (Paar) 27,00 € C690.507
Abweiser (Paar) 24,80 € C691.507

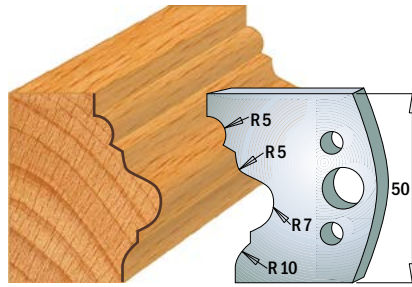

Messer (Paar) 27,00 € C690.508
Abweiser (Paar) 24,80 € C691.508

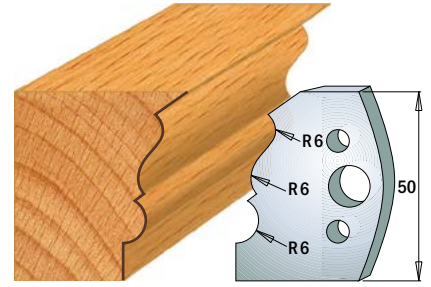

Messer (Paar) 27,00 € C690.509
Abweiser (Paar) 24,80 € C691.509

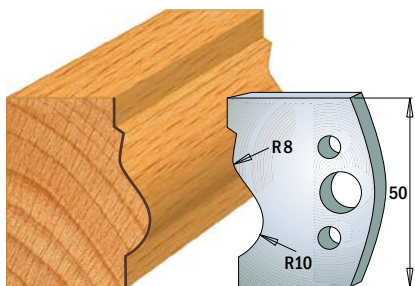

Messer (Paar) 27,00 € C690.510
Abweiser (Paar) 24,80 € C691.510

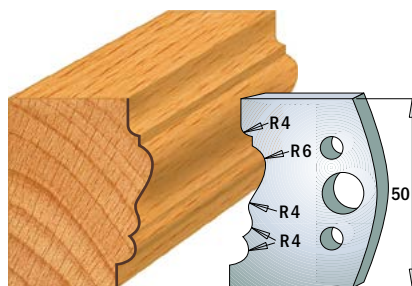

Messer (Paar) 27,00 € C690.511
Abweiser (Paar) 24,80 € C691.511

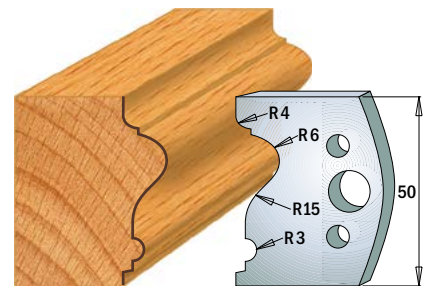

Messer (Paar) 27,00 € C690.512
Abweiser (Paar) 24,80 € C691.512

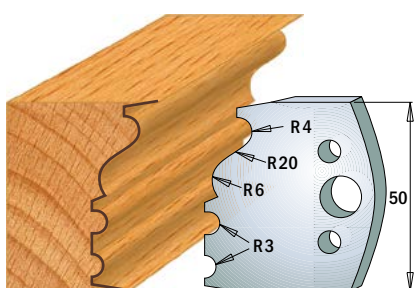

Messer (Paar) 27,00 € C690.513
Abweiser (Paar) 24,80 € C691.513

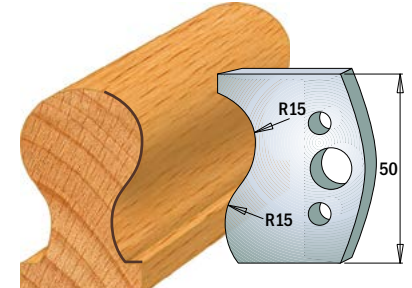

Messer (Paar) 27,00 € C690.514
Abweiser (Paar) 24,80 € C691.514

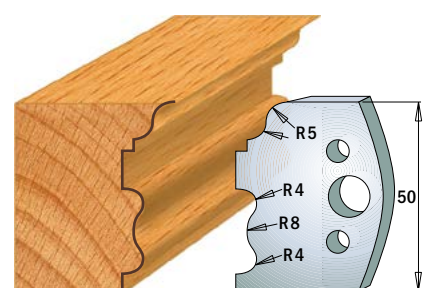

Messer (Paar) 27,00 € C690.515
Abweiser (Paar) 24,80 € C691.515

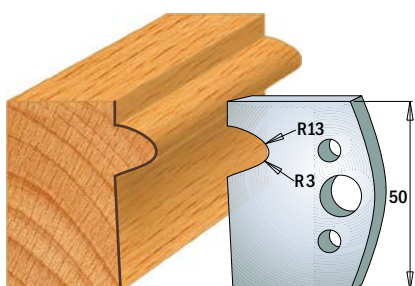

Messer (Paar) 27,00 € C690.516
Abweiser (Paar) 24,80 € C691.516

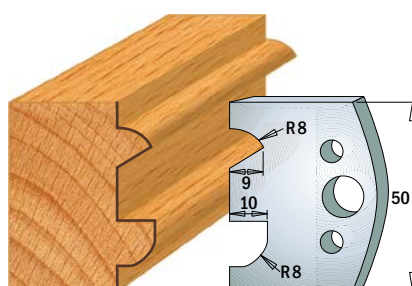

Messer (Paar) 27,00 € C690.517
Abweiser (Paar) 24,80 € C691.517

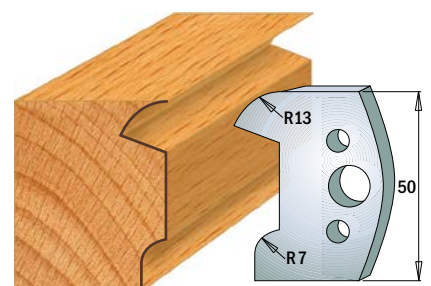

Messer (Paar) 27,00 € C690.518
Abweiser (Paar) 24,80 € C691.518

Profilmesser & Abweiser, 50 x 4 mm [C690, C691]

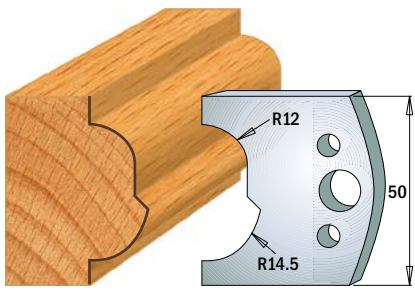

Messer (Paar) 27,00 € C690.519
Abweiser (Paar) 24,80 € C691.519

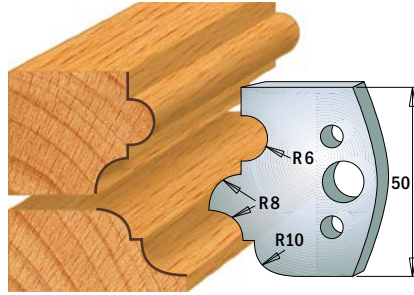

Messer (Paar) 27,00 € C690.520
Abweiser (Paar) 24,80 € C691.520

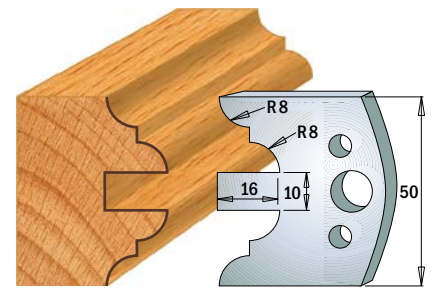

Messer (Paar) 27,00 € C690.522
Abweiser (Paar) 24,80 € C691.522

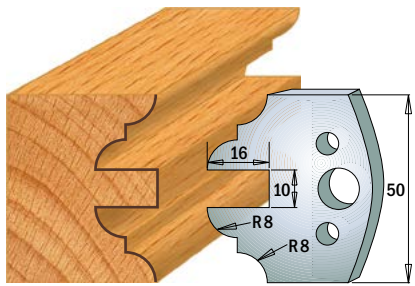

Messer (Paar) 27,00 € C690.523
Abweiser (Paar) 24,80 € C691.523

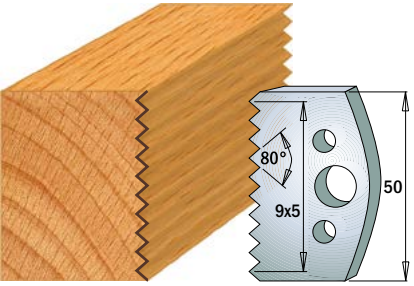

Messer (Paar) 27,00 € C690.524
Abweiser (Paar) 24,80 € C691.524

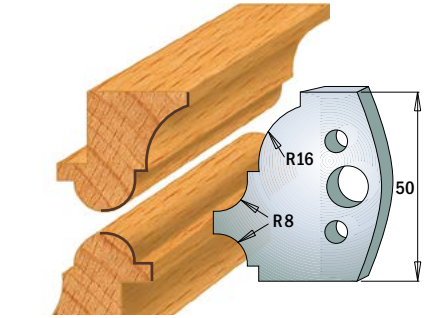

Messer (Paar) 27,00 € C690.541
Abweiser (Paar) 24,80 € C691.541

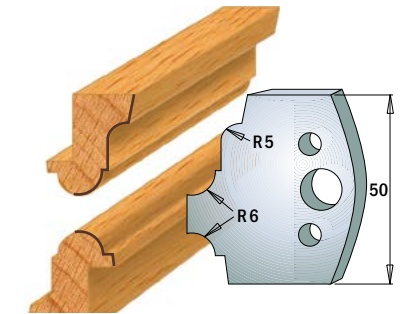

Messer (Paar) 27,00 € C690.542
Abweiser (Paar) 24,80 € C691.542

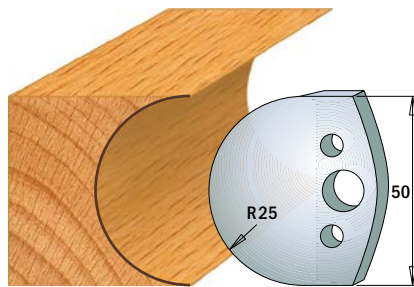

Messer (Paar) 27,00 € C690.543
Abweiser (Paar) 24,80 € C691.543

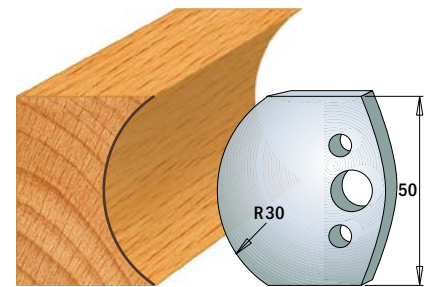

Messer (Paar) 27,00 € C690.544
Abweiser (Paar) 24,80 € C691.544

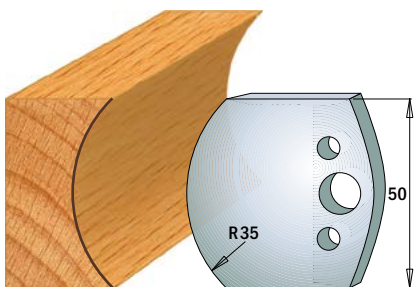

Messer (Paar) 27,00 € C690.545
Abweiser (Paar) 24,80 € C691.545

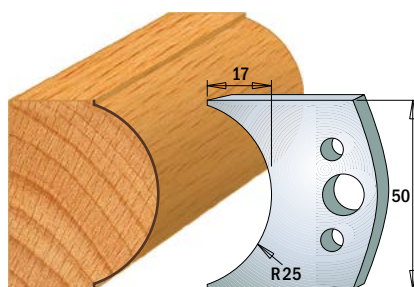

Messer (Paar) 27,00 € C690.546
Abweiser (Paar) 24,80 € C691.546

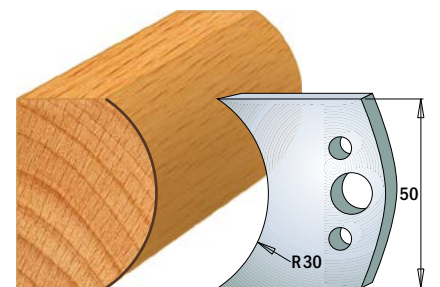

Messer (Paar) 27,00 € C690.547
Abweiser (Paar) 24,80 € C691.547

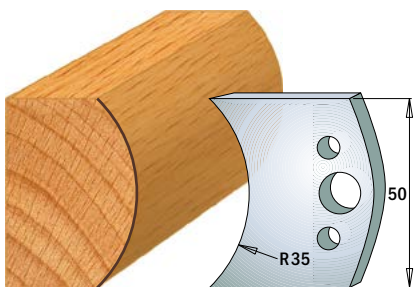

Messer (Paar) 27,00 € C690.548
Abweiser (Paar) 24,80 € C691.548

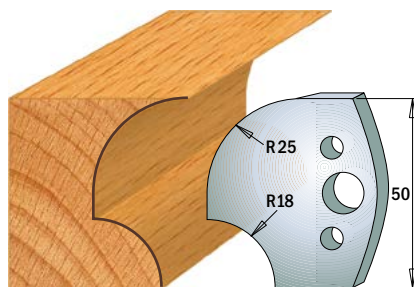

Messer (Paar) 27,00 € C690.549
Abweiser (Paar) 24,80 € C691.549

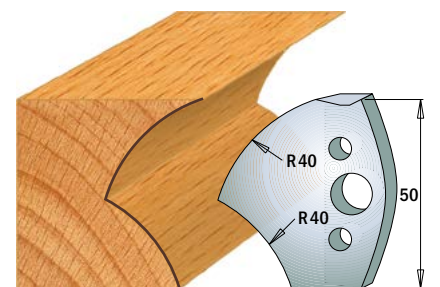

Messer (Paar) 27,00 € C690.550
Abweiser (Paar) 24,80 € C691.550

Profilmesser & Abweiser, 50 x 4 mm [C690, C691]

SP

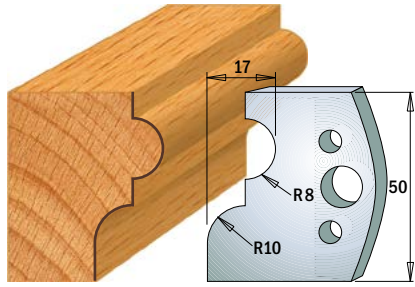

Messer (Paar) 27,00 € C690.551
Abweiser (Paar) 24,80 € C691.551

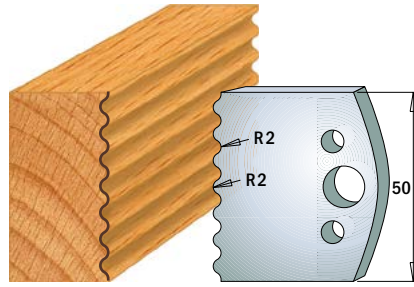

Messer (Paar) 27,00 € C690.552
Abweiser (Paar) 24,80 € C691.552

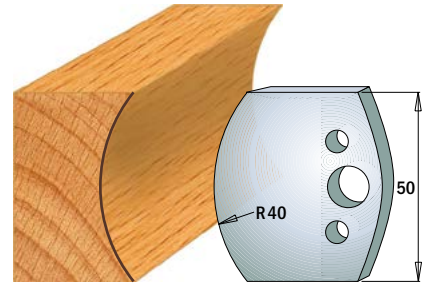

Messer (Paar) 27,00 € C690.553
Abweiser (Paar) 24,80 € C691.553

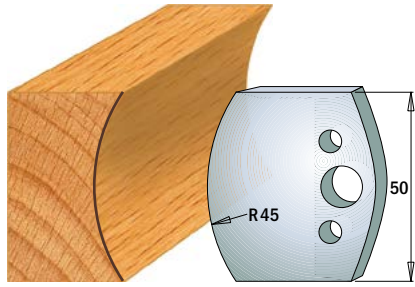

Messer (Paar) 27,00 € C690.554
Abweiser (Paar) 24,80 € C691.554

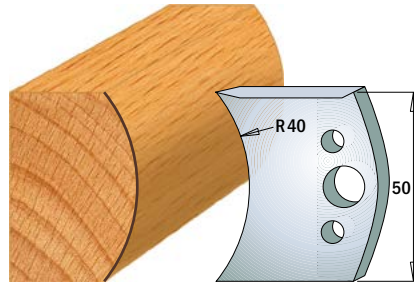

Messer (Paar) 27,00 € C690.555
Abweiser (Paar) 24,80 € C691.555

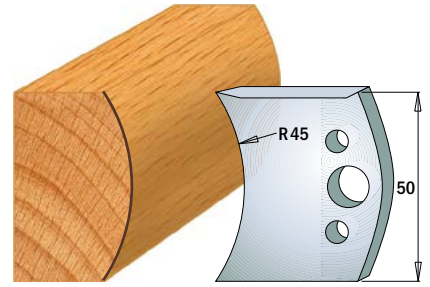

Messer (Paar) 27,00 € C690.556
Abweiser (Paar) 24,80 € C691.556

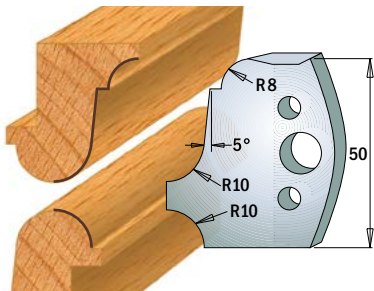

Messer (Paar) 27,00 € C690.557
Abweiser (Paar) 24,80 € C691.557

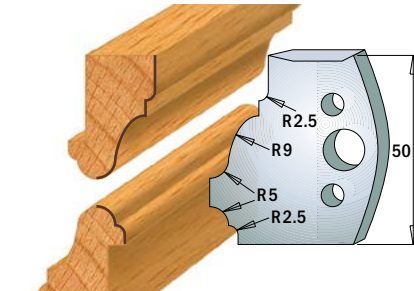

Messer (Paar) 27,00 € C690.558
Abweiser (Paar) 24,80 € C691.558

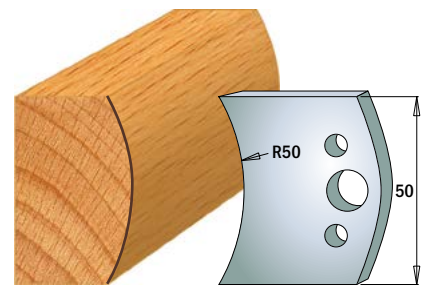

Messer (Paar) 27,00 € C690.559
Abweiser (Paar) 24,80 € C691.559

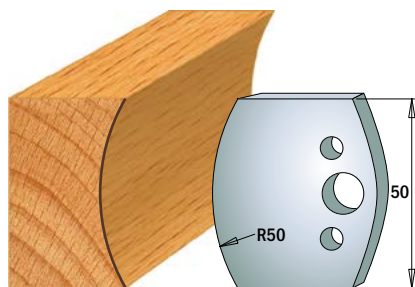

Messer (Paar) 27,00 € C690.560
Abweiser (Paar) 24,80 € C691.560

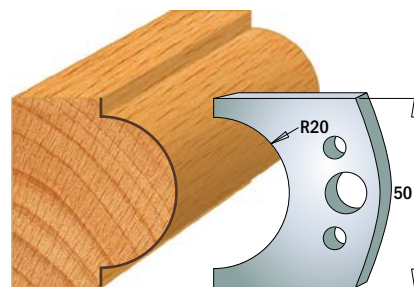

Messer (Paar) 27,00 € C690.561
Abweiser (Paar) 24,80 € C691.561

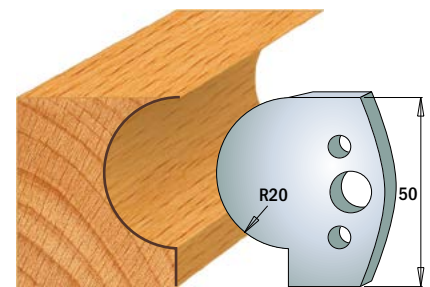

Messer (Paar) 27,00 € C690.562
Abweiser (Paar) 24,80 € C691.562

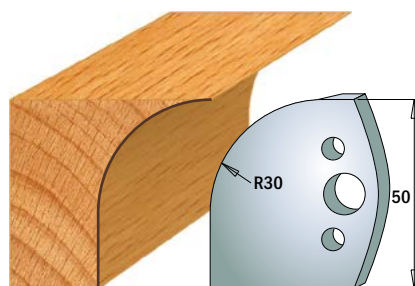

Messer (Paar) 27,00 € C690.563
Abweiser (Paar) 24,80 € C691.563

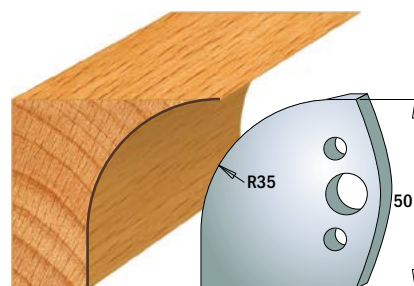

Messer (Paar) 27,00 € C690.564
Abweiser (Paar) 24,80 € C691.564

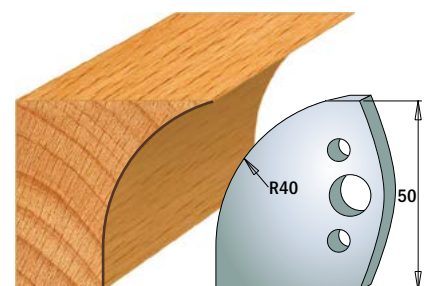

Messer (Paar) 27,00 € C690.565
Abweiser (Paar) 24,80 € C691.565

CMT Bohrungsfräser

[C690, C691]

SP

Profilmesser & Abweiser, 50 x 4 mm [C690, C691]

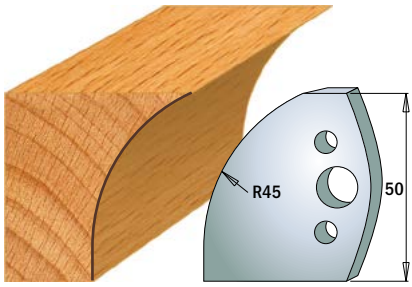

Messer (Paar) 27,00 € C690.566
Abweiser (Paar) 24,80 € C691.566

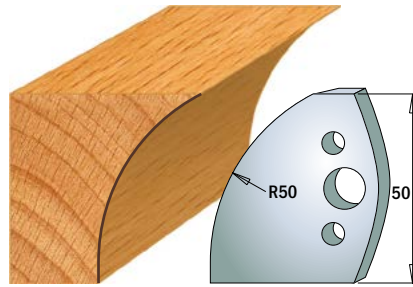

Messer (Paar) 27,00 € C690.567
Abweiser (Paar) 24,80 € C691.567

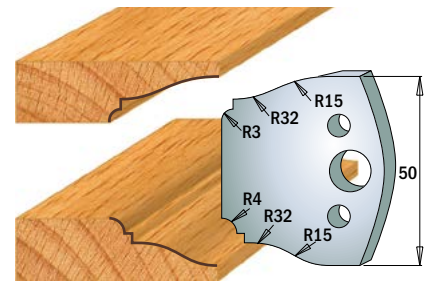

Messer (Paar) 27,00 € C690.568
Abweiser (Paar) 24,80 € C691.568

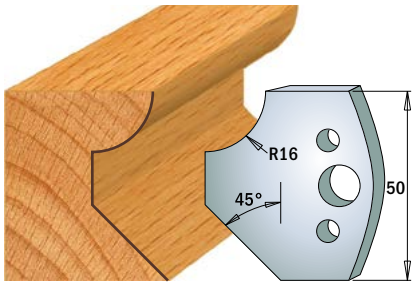

Messer (Paar) 27,00 € C690.569
Abweiser (Paar) 24,80 € C691.569

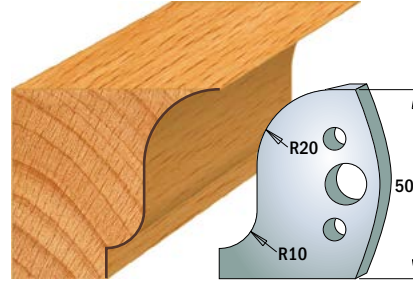

Messer (Paar) 27,00 € C690.570
Abweiser (Paar) 24,80 € C691.570

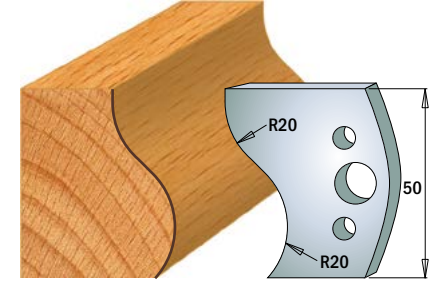

Messer (Paar) 27,00 € C690.571
Abweiser (Paar) 24,80 € C691.571

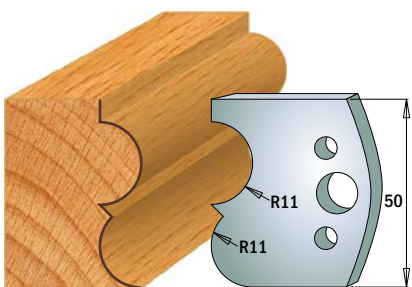

Messer (Paar) 27,00 € C690.572
Abweiser (Paar) 24,80 € C691.572

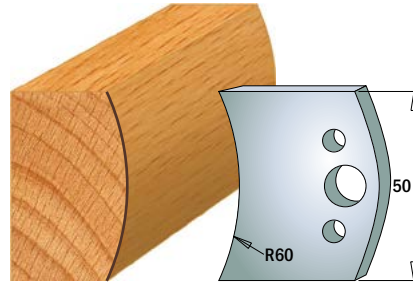

Messer (Paar) 27,00 € C690.573
Abweiser (Paar) 24,80 € C691.573

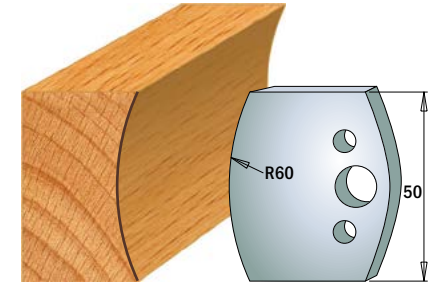

Messer (Paar) 27,00 € C690.574
Abweiser (Paar) 24,80 € C691.574

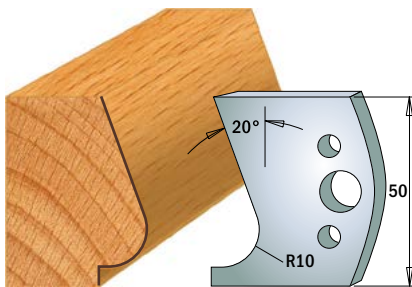

Messer (Paar) 27,00 € C690.575
Abweiser (Paar) 24,80 € C691.575

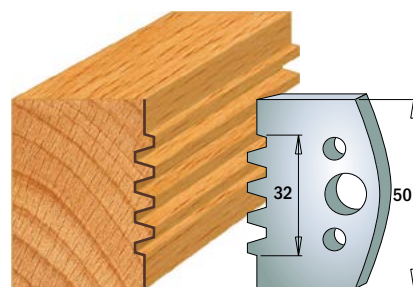

Messer (Paar) 27,00 € C690.576
Abweiser (Paar) 24,80 € C691.576

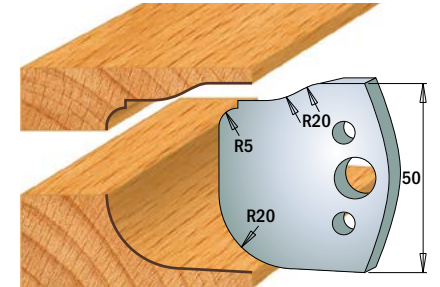

Messer (Paar) 27,00 € C690.577
Abweiser (Paar) 24,80 € C691.577

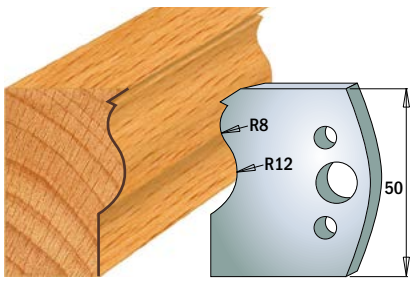

Messer (Paar) 27,00 € C690.578
Abweiser (Paar) 24,80 € C691.578

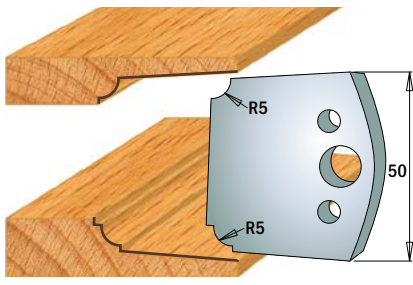

Messer (Paar) 27,00 € C690.579
Abweiser (Paar) 24,80 € C691.579

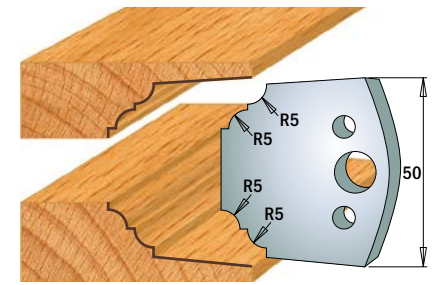

Messer (Paar) 27,00 € C690.580
Abweiser (Paar) 24,80 € C691.580

Zeichnungen im Maßstab 1:2

Alle Preise zuzüglich Mehrwertsteuer.

Messer & Abweiser, blank [C690, C691]

SP HSS

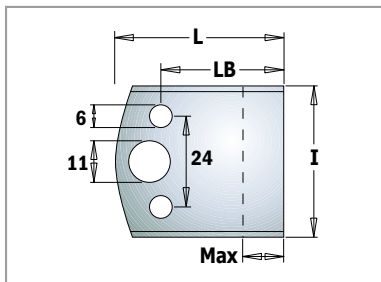

I mm	LB mm	L mm	Max mm	Bestell-Nr. SP	Preis	Bestell-Nr. HSS	Preis
Messer (Paar)							
40	32,5	44,5	18	C690.193	13,60 €	C690.193H	38,60 €
50	34	46	20	C690.599	23,60 €	C690.599H	53,40 €
Abweiser (Paar)							
38	16	28	2	C691.190	12,40 €		
38	24	36	10	C691.192	12,40 €		
38	32,5	44,5	18			C691.193	11,40 €
48	34	46	20	C691.599	21,50 €		

Bohrungs-Reduzierung (Paar) [C699]

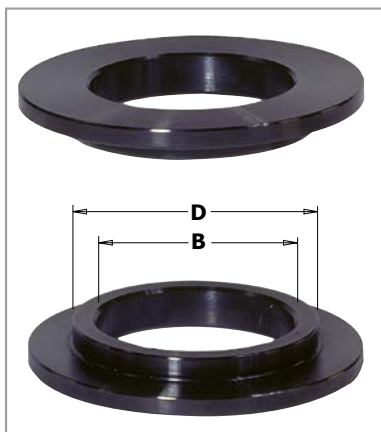

D mm	B mm	Bestell-Nr. HSS	Preis
19,05	12,7	C699.019.13	20,90 €
25,4	19,05	C699.026.19	20,90 €
30	19,05	C699.030.19	20,90 €
30	25,4	C699.030.26	20,90 €
31,75	19,05	C699.031.19	20,90 €
31,75	25,4	C699.031.26	20,90 €
31,75	30	C699.031.30	20,90 €
35	30	C699.035.30	20,90 €
35	31,75	C699.035.31	20,90 €
35	32	C699.035.32	20,90 €
40	30	C699.040.30	21,80 €
40	32	C699.040.32	21,80 €
40	35	C699.040.35	21,80 €
50	30	C699.050.30	22,20 €
50	32	C699.050.32	22,20 €
50	35	C699.050.35	22,20 €
50	40	C699.050.40	22,20 €

CMT OBERFRÄSER



HOCHWERTIGER WIDERSTANDSFÄHIGER STAHL

Wir verwenden ausschließlich Spezialstahl aus der Schweiz, wodurch unsere Werkzeuge besonders langlebig sind. Zeitgleich wirkt er Abnutzung entgegen.



RÜCKSCHLAGARMES DESIGN

Hilft die Frästiefe zu kontrollieren, reduziert das Rückschlagrisiko und minimiert die Verletzungsgefahr.



NEUES INDUSTRIELLES HOCHDICHTES „SINTERHIP“-HARTMETALL

Das neue „SinterHip“-Produktionsverfahren (heißisostatisches Pressen) hilft Materialversagen zu verhindern und erhöht die Standzeit des Werkzeuges.



DREISCHICHTIGES LÖTEN

Unser Dreischichtlot (Silber-Kupfer-Silber) wirkt wie ein Stoßdämpfer für die Schneide. Es schützt die Schneiden bei der Bearbeitung von härteren Materialien, wie beispielsweise Hartholz und Mineralwerkstoffen.



ORANGE ANTIHAFT-PTFE-BESCHICHTUNG

Verhindert die Überhitzung des Fräasers, verringert Harzablagerungen und schützt gegen Korrosion - alles für eine längere Lebensdauer und beste Fräsergebnisse. Die orange Schicht ist also nicht nur Farbe sondern eine funktionelle Beschichtung.



MEHRACHSIGES SCHLEIFEN, UM EINE 3-FACH HÖHERE STANDZEIT ZU ERZIELEN

Die Schneiden werden mit Hochpräzision geschliffen, um eine sehr scharfe Schnittkante sowie eine langlebige Schneidengeometrie herzustellen.































Produkte	ab Seite
Vollhartmetallfräser	158
Nutfräser.....	161
Bündigfräser	173
Scheibennutfräser	180
Zinkenfräser	185
Hohlkehlfräser	187
Schrift- und Schalenfräser.....	189
V-Nut- und Laserpunktfräser	190
Schlüssellochfräser	193
Schraubenschlitzfräser.....	194
Stufenfalzfräser	194
Kugelfräser.....	195
Fasefräser	196
Falzfräser.....	199
Viertelstabfräser	202
Abrundfräser.....	203
Verstellbare Abrund- und Fasefräser	205
Halbstabfräser	206
Auskehlfräser.....	207
Gehrungs- und Verleimfräser	208
Profilfräser	217
Multiform- / Systemfräser	226
Fensterbank- und Griffleistenfräser	230
Abplattfräser	233
Konter- / Profilfräser.....	237
Fräser für Mineralwerkstoffe	240
Spezialwerkzeuge für Mafell® und Festool®.....	249



CMT Oberfräser - Übersicht an Fräserarten

<p>Vollhartmetallfräser, positive und negative Schneide</p>  <p>Seite 158</p>	<p>Vollhartmetallfräser Z1, positive Schneide</p>  <p>Seite 159</p>	<p>Vollhartmetallfräser Z2, positive oder negative Schneide</p>  <p>Seite 160</p>	<p>Nutfräser</p>  <p>Seite 161</p>
<p>Nutfräser Z2+1</p>  <p>Seite 163</p>	<p>Nutfräser</p>  <p>Seite 164</p>	<p>Langlochnutfräser</p>  <p>Seite 165</p>	<p>Langlochnutfräser mit Anlaufring</p>  <p>Seite 166</p>
<p>Beschlagfräser</p>  <p>Seite 167</p>	<p>Vollhartmetall Dichtungsfräser</p>  <p>Seite 167</p>	<p>Wendeplatten-Nutfräser</p>  <p>Seite 168</p>	<p>Nutfräser für Aluminium</p>  <p>Seite 171</p>
<p>Bündigfräser</p>  <p>Seite 173</p>	<p>Hochleistungs-Bündigfräser, negativ, mit Doppelkugellager</p>  <p>Seite 175</p>	<p>Bündigfräser mit Doppelkugellager und Spiralnuten</p>  <p>Seite 175</p>	<p>Kopier-Bündigfräser mit Führung</p>  <p>Seite 176</p>
<p>3-in-1 Bündigfräser mit Kugellager für beschichtete Werkstoffe</p>  <p>Seite 177</p>	<p>Wendeplatten-Bündigfräser</p>  <p>Seite 178</p>	<p>Kombinierter Wendeplatten-Bündig und Kopierfräser</p>  <p>Seite 179</p>	<p>Scheibennutfräser</p>  <p>Seite 180</p>
<p>Zinkenfräser</p>  <p>Seite 185</p>	<p>Hohlkehlfräser</p>  <p>Seite 187</p>	<p>Hohlkehlfräser mit Anlaufring</p>  <p>Seite 188</p>	<p>Schriftfräser</p>  <p>Seite 189</p>
<p>Schalenfräser</p>  <p>Seite 189</p>	<p>V-Nutfräser</p>  <p>Seite 190</p>	<p>Laserpunktfräser</p>  <p>Seite 191</p>	<p>Schlüssellochfräser</p>  <p>Seite 193</p>
<p>Schlüssellochfräser groß</p>  <p>Seite 193</p>	<p>Schraubenschlitzfräser</p>  <p>Seite 194</p>	<p>Stufenfalzfräser</p>  <p>Seite 194</p>	<p>Kugelfräser</p>  <p>Seite 195</p>
<p>Fasefräser</p>  <p>Seite 196</p>	<p>Kombinierter Besäum- und Faserfräser</p>  <p>Seite 197</p>	<p>Wendeplatten-Faserfräser</p>  <p>Seite 198</p>	<p>Vollhartmetall Besäum- und Faserfräser</p>  <p>Seite 198</p>
<p>Falzfräser</p>  <p>Seite 199</p>	<p>Wendeplatten-Falzfräser</p>  <p>Seite 201</p>	<p>Viertelstabfräser</p>  <p>Seite 202</p>	<p>Wendeplatten-Abrundfräser mit Anlaufring</p>  <p>Seite 204</p>
<p>DP Abrundfräser</p>  <p>Seite 204</p>	<p>Verstellbare Abrund- und Faserfräser</p>  <p>Seite 205</p>	<p>Halbstabfräser</p>  <p>Seite 206</p>	<p>Kombinierter Halbstab- und Faserfräser</p>  <p>Seite 207</p>

CMT Oberfräser - Übersicht an Fräserarten

<p>Auskehlfräser</p>  <p>Seite 207</p>	<p>Gehrungs-Verleimfräser</p>  <p>Seite 208</p>		
<p>Gehrungs-Verleimfräser-Set</p>  <p>Seite 209</p>	<p>Verleimfräser</p>  <p>Seite 210</p>	<p>Profil-Verleimfräser</p>  <p>Seite 211</p>	
<p>Eck-Verleimfräser</p>  <p>Seite 212</p>	<p>V-Nut und Federverbindungsfräser-Set</p>  <p>Seite 213</p>		
<p>Kanten-Verleimfräser</p>  <p>Seite 213</p>	<p>Spezialfräser für Holzverkleidungen</p>  <p>Seite 214</p>		
<p>Fensterrahmen-Fräser-Set</p>  <p>Seite 215</p>	<p>Spezialfräser für Fenster und Türen</p>  <p>Seite 216</p>		
<p>Profilfräser</p>  <p>Seite 217</p>	<p>Karniesnut- und Profilmutterfräser</p>  <p>Seite 222</p>	<p>Leistenfräser</p>  <p>Seite 224</p>	<p>Tauchprofilfräser</p>  <p>Seite 225</p>
<p>Profilsystemfräser</p>  <p>Seite 227</p>		<p>Multiprofilfräser</p>  <p>Seite 228</p>	
<p>Tischkanten- und Handlauf-Fräser</p>  <p>Seite 229</p>		<p>Fensterbank- und Griffmuldenfräser</p>  <p>Seite 231</p>	<p>Abplattfräser</p>  <p>Seite 233</p>
<p>Abplattfräser vertikal</p>  <p>Seite 235</p>	<p>Abplatt- und Profilfräser</p>  <p>Seite 236</p>	<p>Konter- / Profilfräser</p>  <p>Seite 237</p>	
<p>Profilfräser für Deko-Kanten (für Mineralwerkstoffe)</p>  <p>Seite 241</p>	<p>Fasefräser (für Mineralwerkstoffe)</p>  <p>Seite 242</p>	<p>Radienfräser (für Mineralwerkstoffe)</p>  <p>Seite 244</p>	<p>Verleimfräser (für Mineralwerkstoffe)</p>  <p>Seite 245</p>
<p>Bündigfräser (für Mineralwerkstoffe)</p>  <p>Seite 246</p>	<p>Reparatur Fräseset (für Mineralwerkstoffe)</p>  <p>Seite 247</p>	<p>Hohlkehlfräser (für Mineralwerkstoffe)</p>  <p>Seite 248</p>	



Eigenschaften der unterschiedlichen Schneidtypen

CMT-Fräser für positiven Spiralschnitt	CMT-Fräser für negativen Spiralschnitt	CMT-Fräser für positiven/negativen Spiralschnitt
C198, Seite 159	C192, Seite 160	C190, Seite 158
C191, Seite 160	C192B, Seite 175	C190.41, Seite 159
C188, Seite 171		C190B, Seite 175
C189, Seite 171		
C186, Seite 172		
C191B, Seite 175		

Vollhartmetallfräser, positive und negative Spiralschneiden [C190]

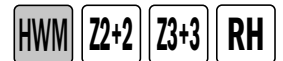

Hergestellt aus hochwertigem Feinstkornhartmetall haben diese Vollhartmetallfräser eine lange Lebensdauer und ermöglichen durch ihr feines und eng toleriertes Schlibbild feinste Kanten. Die Spiralförmigkeit der Werkzeuge sorgt für einen sehr guten Spanauswurf sowie niedrige Arbeitstemperaturen.

ANWENDUNG: Zur Bearbeitung von Massivholz, Weichholz, Sperrholz sowie Holz- und Plattenwerkstoffen.

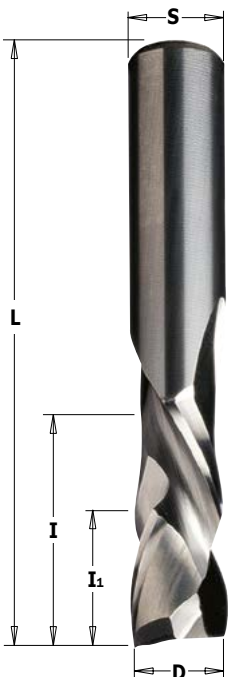

Positiv und negativ

D mm	I mm	I ₁ mm	L mm	Z	Bestell-Nr. S = Ø 8 mm	Preis	Bestell-Nr. S = Ø 12 mm	Preis
8	32	7	80	2+2	C190.080.11	62,10 €		
12	25,4	5,2	83	3+3			C190.320.11	134,00 €
12	42	7	90	2+2			C190.120.11	129,00 €
12	52	7	100	2+2			C190.121.11	134,00 €

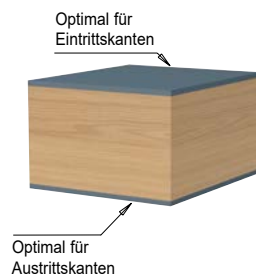

CMT Vollhartmetallfräser



[C190, C198]

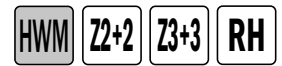

Vollhartmetallfräser DLCS Chrombeschichtet, positive und negative Spiralschneiden [C190.41]



Zusätzlich DLCS Chrombeschichtet für eine erhöhte Standzeit

Hergestellt aus hochwertigem Feinstkornhartmetall haben diese Vollhartmetallfräser eine besonders lange Lebensdauer und ermöglichen durch ihr feines und eng toleriertes Schlibbild feinste Kanten. Die Spiralform der Werkzeuge sorgt für einen sehr guten Spanauswurf sowie niedrige Arbeitstemperaturen

ANWENDUNG: Zur Bearbeitung von Massivholz, Weichholz, Sperrholz sowie Holz- und Plattenwerkstoffen

D mm	I mm	I ₁ mm	L mm	Z	Bestell-Nr. S = Ø 8 mm	Preis	Bestell-Nr. S = Ø 12 mm	Preis
8	32	7	80	2+2	C190.080.41	75,80 €		
12	42	7	90	2+2			C190.120.41	154,00 €
12	52	7	100	2+2			C190.121.41	159,00 €
12	25,4	5,2	83	3+3			C190.320.41	159,00 €

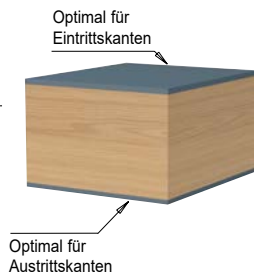

Die DLCS Chrombeschichtung bietet zahlreiche Vorteile:

- Erhöht die Standzeit
- Minimale Beschichtungsstärke (2-4 µm) für perfekt scharfe Schneidkanten
- Reduziert die Reibung (Reibungskoeffizient 0,1-0,2)
- Schützt das Werkzeug bis zu Temperaturen von 400°C

Vollhartmetallfräser, positive Spiralschneiden [C198]

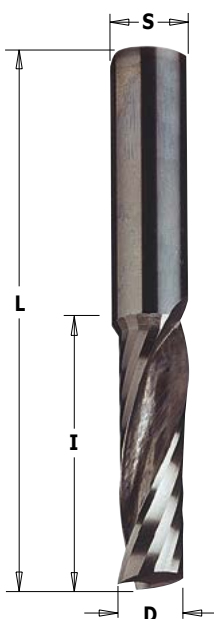
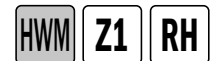

Positiv

Hergestellt aus hochwertigem Feinstkornhartmetall haben diese Vollhartmetallfräser eine lange Lebensdauer und ermöglichen durch ihr feines und eng toleriertes Schlibbild feinste Kanten. Die Spiralform der Werkzeuge sorgt für einen sehr guten Spanauswurf sowie niedrige Arbeitstemperaturen.

ANWENDUNG: Zur Bearbeitung von Kunststoff, Schaumstoffplatten und Mineralwerkstoffen.

D mm	I mm	L mm	Bestell-Nr. S = Ø 6 mm	Preis	Bestell-Nr. S = Ø 8 mm	Preis	Bestell-Nr. S = Ø 12 mm	Preis
6	22	60	C198.060.11	37,40 €				
8	22	70			C198.080.11	41,40 €		
8	32	80			C198.081.11	43,30 €		
12	32	83					C198.120.11	88,80 €

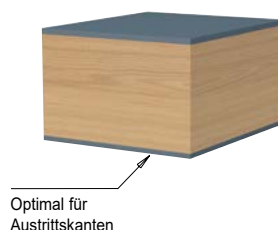

CMT Vollhartmetallfräser

[C191, C192]

Vollhartmetallfräser, positive Spiralschneiden [C191]

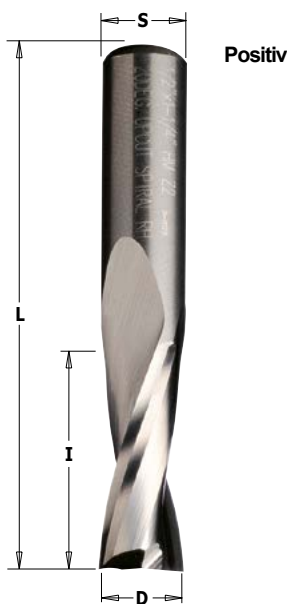

Optimal für Austrittskanten

Hergestellt aus hochwertigem Feinstkornhartmetall haben diese Vollhartmetallfräser eine lange Lebensdauer und ermöglichen durch ihr feines und eng toleriertes Schliffbild feinste Kanten. Die Spiralform der Werkzeuge sorgt für einen sehr guten Spanauswurf sowie niedrige Arbeitstemperaturen.

ANWENDUNG: Zur Bearbeitung von Massivholz, Weichholz, Sperrholz sowie Holz- und Plattenwerkstoffen.

D mm	I mm	L mm	Bestell-Nr. S = Ø 6 mm	Preis	Bestell-Nr. S = Ø 8 mm	Preis	Bestell-Nr. S = Ø 12 mm	Preis
3	12	60	C191.630.11	31,20 €	C191.830.11	30,00 €		
3,5	12	60	C191.635.11	31,20 €				
4	15	60	C191.640.11	31,20 €	C191.840.11	30,00 €		
5	17	60	C191.650.11	30,90 €	C191.850.11	33,00 €		
6	27	70	C191.060.11	32,60 €	C191.860.11	34,50 €		
7	32	80			C191.870.11	42,50 €		
8	22	70			C191.080.11	37,10 €		
8	32	80			C191.081.11	41,00 €		
8	42	90			C191.082.11	47,10 €		
9	32	83					C191.890.11	83,50 €
10	32	80			C191.800.11	79,80 €		
10	32	83					C191.900.11	84,50 €
10	42	90					C191.901.11	95,70 €
12	35	83			C191.820.11	93,80 €	C191.120.11	90,00 €
12	42	90					C191.121.11	99,90 €
12	52	100					C191.122.11	104,00 €

Vollhartmetallfräser, negative Spiralschneiden [C192]

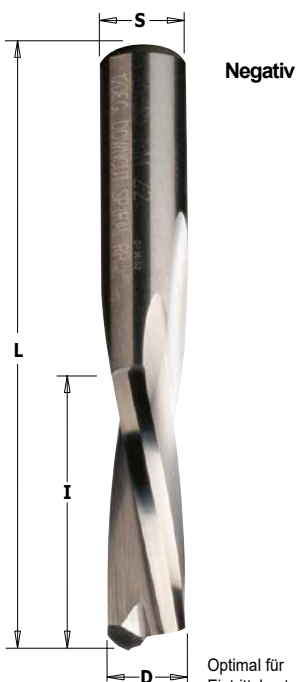

Optimal für Eintrittskanten

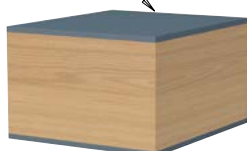

Hergestellt aus hochwertigem Feinstkornhartmetall haben diese Vollhartmetallfräser eine lange Lebensdauer und ermöglichen durch ihr feines und eng toleriertes Schliffbild feinste Kanten. Die Spiralform der Werkzeuge sorgt für einen sehr guten Spanauswurf sowie niedrige Arbeitstemperaturen.

ANWENDUNG: Zur Bearbeitung von Massivholz, Weichholz, Sperrholz sowie Holz- und Plattenwerkstoffen.

D mm	I mm	L mm	Bestell-Nr. S = Ø 6 mm	Preis	Bestell-Nr. S = Ø 8 mm	Preis	Bestell-Nr. S = Ø 12 mm	Preis
3	12	60	C192.630.11	31,20 €	C192.830.11	30,00 €		
4	15	60	C192.640.11	31,20 €	C192.840.11	30,00 €		
5	17	60	C192.650.11	31,20 €	C192.850.11	33,00 €		
6	27	70	C192.060.11	32,60 €	C192.860.11	34,50 €		
8	22	70			C192.080.11	37,10 €		
8	32	80			C192.081.11	41,00 €		
8	42	90			C192.082.11	47,10 €		
10	32	80			C192.800.11	79,80 €		
10	32	83					C192.900.11	84,50 €
12	35	83			C192.820.11	93,80 €	C192.120.11	90,00 €

Vollhartmetallfräser zur Bearbeitung von Aluminium und PVC finden Sie ab Seite 171

Zeichnungen im Maßstab 1:1

Nutfräser, normale Ausführung

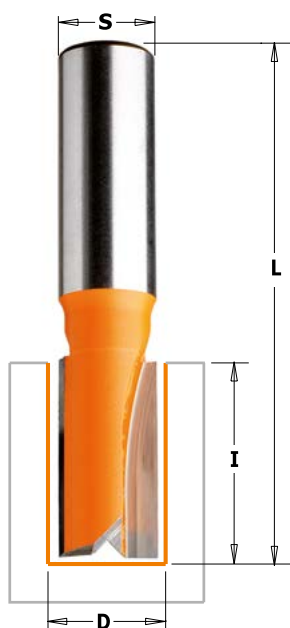

Innerhalb der Serien C7/C911 + C7/C912 können Sie aus über 80 Nutfräsern wählen, so dass für jeden Schaftdurchmesser, jede Aufgabe und jedes Material - egal ob Massivholz, Sperrholz oder beschichtete Platten - der richtige Fräser zur Verfügung steht.

ANWENDUNG: Zum Einfräsen von Nuten und Taschen sowie zum Ausschneiden von Konturen. Gut geeignet auch zum großflächigen Abtragen von Material (Massivholz, Sperrholz, beschichtete Platten).

• Die Fräser bis Ø 8 mm bestehen aus Vollhartmetall (VHW)
* Z1

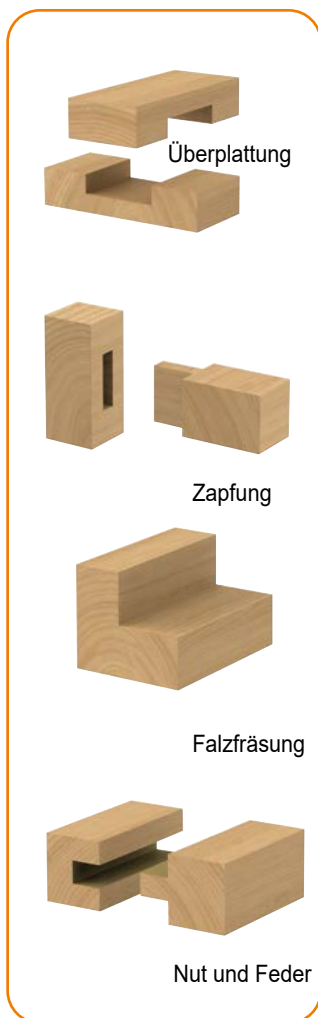
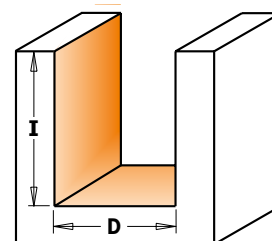
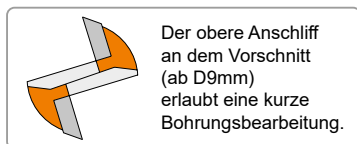

D mm	I mm	L mm	Bestell-Nr. S = Ø 6 mm	Preis	Bestell-Nr. S = Ø 8 mm	Preis	Bestell-Nr. S = Ø 12 mm	Preis
•2*	4	50	C711.020.11	24,00 €				
•3	8	45	C711.030.11	24,00 €				
•3	8	50			C911.030.11	23,90 €		
•3	8	58,3					C911.530.11	24,60 €
•4	10	45	C711.040.11	24,40 €				
•4	10	50			C911.040.11	26,00 €		
•4	10	58,3					C911.540.11	26,40 €
•5	12	50	C711.050.11	24,90 €	C911.050.11	26,20 €		
•5	12	58,3					C911.550.11	26,20 €
•6	16	50	C711.060.11	25,20 €	C911.060.11	26,60 €		
•6	19	63,5					C911.560.11	30,00 €
•7	18	50	C711.070.11	28,60 €	C911.070.11	26,70 €		
•7	18	63,5					C911.570.11	27,70 €
•7,6	20	50			C911.076.11	26,90 €		
•8	20	50	C711.080.11	27,50 €	C911.080.11	25,60 €		
	9	20	48	C711.090.11	26,30 €	C911.090.11	26,30 €	
	10	20	48	C711.100.11	26,30 €	C911.100.11	26,30 €	
	11	20	48	C711.110.11	26,30 €	C911.110.11	26,30 €	
	12	20	50	C711.120.11	26,30 €	C911.120.11	26,30 €	
	12	25,4	63,5				C911.620.11	29,60 €
	13	20	57	C711.130.11	27,50 €	C911.130.11	27,50 €	
	14	20	50	C711.140.11	27,50 €	C911.140.11	27,50 €	
	15	20	57,2	C711.150.11	28,20 €	C911.150.11	28,20 €	
	16	20	57,2	C711.160.11	28,20 €	C911.160.11	28,20 €	
	17	20	50	C711.170.11	30,40 €			
	18	20	50	C711.180.11	29,70 €	C911.180.11	29,70 €	
	19	20	57,2	C711.190.11	31,20 €	C911.190.11	31,20 €	
	20	20	50	C711.200.11	31,20 €	C911.200.11	31,20 €	
	22	20	57,2	C711.220.11	33,30 €	C911.220.11	33,30 €	
	24	20	50	C711.240.11	35,30 €	C911.240.11	35,30 €	
	25	20	50	C711.250.11	36,70 €	C911.250.11	36,70 €	

CMT Nutfräser

[C7/912]

Nutfräser, lange Ausführung

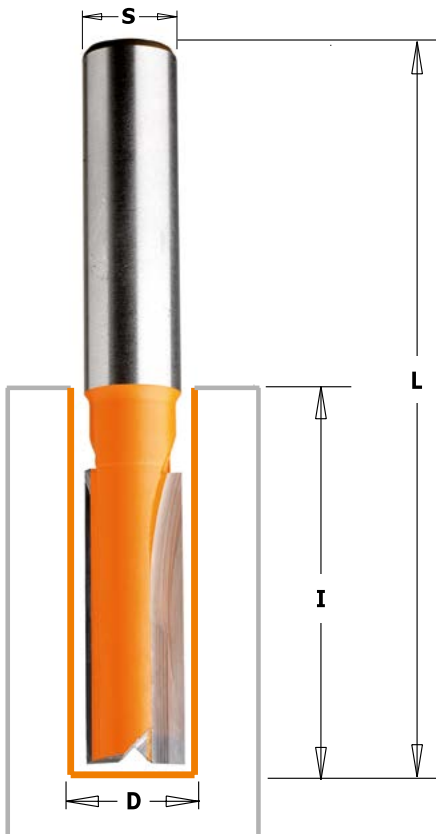

Innerhalb der Serien C7/C911 + C7/C912 können Sie aus über 80 Nutfräsern wählen, so dass für jeden Schaftdurchmesser, jede Aufgabe und jedes Material - egal ob Massivholz, Sperrholz oder beschichtete Platten - der richtige Fräser zur Verfügung steht.

ANWENDUNG: Zum Einfräsen von Nuten und Taschen sowie zum Ausschneiden von Konturen. Gut geeignet auch zum großflächigen Abtragen von Material (Massivholz, Sperrholz, beschichtete Platten).



• Die Fräser bis Ø 8 mm bestehen aus Vollhartmetall (VHW)

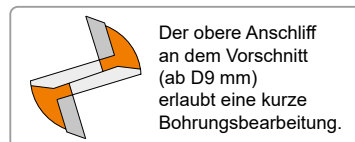

Der obere Anschlag an dem Vorschnitt (ab D9 mm) erlaubt eine kurze Bohrungsbearbeitung.

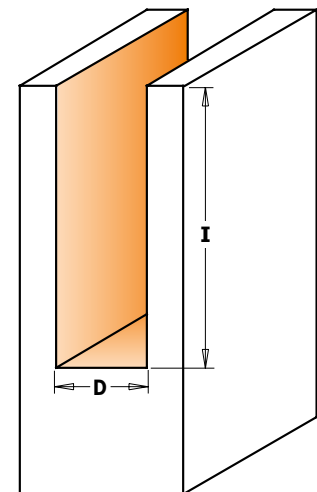

D mm	I mm	L mm	Bestell-Nr. S = Ø 6 mm	Preis	Bestell-Nr. S = Ø 8 mm	Preis	Bestell-Nr. S = Ø 12 mm	Preis
•3	11	60	C712.030.11	26,50 €				
•4	12	60	C712.040.11	26,50 €				
•5	18	60	C712.050.11	26,50 €				
•6	25,4	60	C712.060.11	26,50 €	C912.060.11	28,10 €		
•8	31,7	60	C712.080.11	30,20 €	C912.080.11	28,80 €		
•8	31,7	75					C912.580.11	32,90 €
9	31,7	75					C912.590.11	30,30 €
10	31,7	60	C712.100.11	28,50 €	C912.100.11	28,50 €		
10	31,7	74					C912.600.11	29,40 €
12	31,7	60	C712.120.11	28,50 €	C912.120.11	28,50 €		
12	38,1	95					C912.621.11	30,80 €
12	50,8	108					C912.622.11	35,10 €
12	70	110					C912.623.11	47,60 €
12,7	31,7	70			C912.127.11	27,90 €		
14	31,7	60	C712.140.11	30,70 €	C912.140.11	30,70 €		
14	31,7	70					C912.640.11	29,90 €
15	31,7	66	C712.150.11	31,20 €	C912.150.11	31,20 €		
15	31,7	70					C912.650.11	31,30 €
16	31,7	66	C712.160.11	31,80 €	C912.160.11	31,80 €		
16	31,7	70					C912.660.11	31,30 €
18	38,1	80					C912.681.11	34,30 €
19	38,1	82,5					C912.690.11	37,40 €
19	50,8	92					C912.691.11	38,40 €
20	38,1	80					C912.701.11	37,80 €
22	38,1	80					C912.721.11	39,10 €

Zeichnungen im Maßstab 1:1

Alle Preise zuzüglich Mehrwertsteuer.

Nutfräser, Z2+1

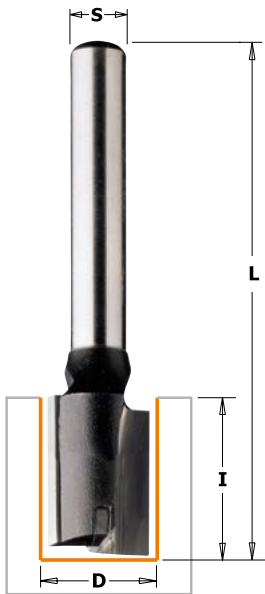
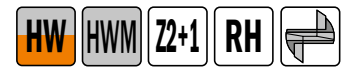

Die zusätzliche Stirnschneide zum Eintauchen ermöglicht eine größere Einsatzvielfalt des Fräasers. 2 HW Schneiden + 1 HW Stirnschneide (Z2+1), Stirnschneide zum Eintauchen.

ANWENDUNG: Zum Einbohren und Konturenfräsen in Massivholz, Holz- und Plattenwerkstoffen.

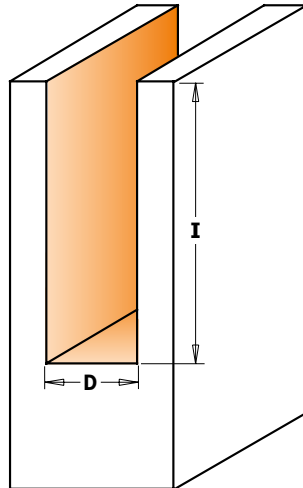

Durch die zusätzliche Bohrschneide sind diese Fräser besonders zum Eintauchen geeignet.

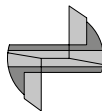

D mm	I mm	L mm	Bestell-Nr. S = Ø 12 mm	Preis
10	35	90	C177.100.11	37,20 €
12	35	90	C177.120.11	38,90 €
12	50	100	C177.121.11	43,10 €
14	35	90	C177.140.11	41,30 €
16	35	90	C177.160.11	45,50 €
16	60	110	C177.161.11	54,60 €
18	35	90	C177.180.11	48,90 €
18	60	110	C177.181.11	62,50 €
20	35	90	C177.200.11	52,40 €
22	35	90	C177.220.11	54,00 €
24	35	90	C177.240.11	56,40 €
25	35	90	C177.250.11	61,50 €
26	35	90	C177.260.11	60,10 €
28	35	90	C177.280.11	66,30 €
30	35	90	C177.300.11	68,00 €
35	35	90	C177.350.11	76,40 €

• Die Fräser bis Ø 7 mm bestehen aus Vollhartmetall (VHW)

D mm	I mm	L mm	Bestell-Nr. S = Ø 8 mm	Preis
•3	10	55	C174.030.11	22,20 €
•4	10	55	C174.040.11	22,20 €
•5	12	55	C174.050.11	22,50 €
•6	14	55	C174.060.11	22,60 €
•7	20	55	C174.070.11	27,00 €
8	20	55	C174.080.11	24,10 €
8	30	70	C174.081.11	26,00 €
8	40	90	C174.082.11	30,40 €
9	20	55	C174.090.11	25,80 €
10	20	60	C174.100.11	24,40 €
10	30	70	C174.102.11	26,80 €
10	40	90	C174.101.11	32,30 €
11	20	60	C174.110.11	24,20 €
12	20	60	C174.120.11	26,30 €
12	30	70	C174.122.11	29,90 €
12	40	90	C174.121.11	36,80 €
13	20	60	C174.130.11	28,00 €
14	20	60	C174.140.11	28,70 €
14	30	70	C174.142.11	34,90 €
14	40	90	C174.141.11	38,30 €
15	20	60	C174.150.11	28,80 €
16	20	70	C174.160.11	30,30 €
16	30	70	C174.162.11	36,40 €
16	40	90	C174.161.11	41,00 €
18	20	70	C174.180.11	33,80 €
18	30	70	C174.181.11	38,10 €
18	40	80	C174.182.11	44,10 €
19	20	70	C174.190.11	37,50 €
20	20	70	C174.200.11	35,90 €
20	30	70	C174.201.11	39,50 €
20	40	90	C174.202.11	46,60 €
22	20	70	C174.220.11	36,00 €
22	30	70	C174.221.11	42,90 €
22	40	90	C174.222.11	48,20 €
23,5	20	70	C174.235.11	36,90 €
24	20	70	C174.240.11	38,50 €
24	30	70	C174.241.11	45,80 €
24	40	90	C174.242.11	54,60 €
25	20	70	C174.250.11	38,70 €
26	20	70	C174.260.11	39,90 €
26	30	70	C174.261.11	51,50 €
28	20	70	C174.280.11	43,90 €
28	30	70	C174.281.11	53,00 €
29	20	70	C174.290.11	49,60 €
30	20	70	C174.300.11	56,00 €

CMT Nutfräser

[C7/911B - C7/912B]

Nutfräser, mit Schaft-Anlaufring

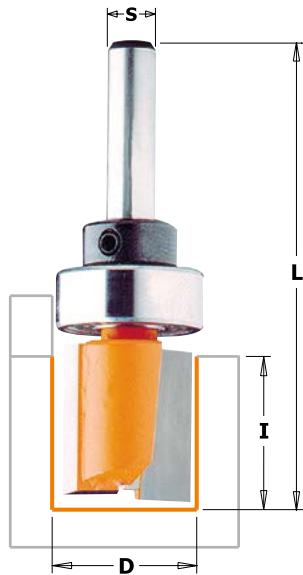

ANWENDUNG: Das Schaft-Kugellager ermöglicht das Fräsen mit Schablone, um geschwungene Werkstücke zu bearbeiten. Für alle Materialien wie Massivholz, Sperrholz oder beschichtete Platten. Zum Einfräsen von Nuten und Taschen sowie zum Ausschneiden von Konturen, Zinken, Überplattungen usw.

SICHERHEITSHINWEIS: Die Schablone muss fest mit dem zu fräsenden Werkstück verbunden sein (z.B. verschraubt oder mit doppelseitigem Klebeband befestigt). Achten Sie bei der Auswahl des Fräasers auf die Frässtärke und den kleinsten auftretenden Kurvenradius. Wählen Sie den Fräser immer so kurz wie möglich und so dick wie nötig.

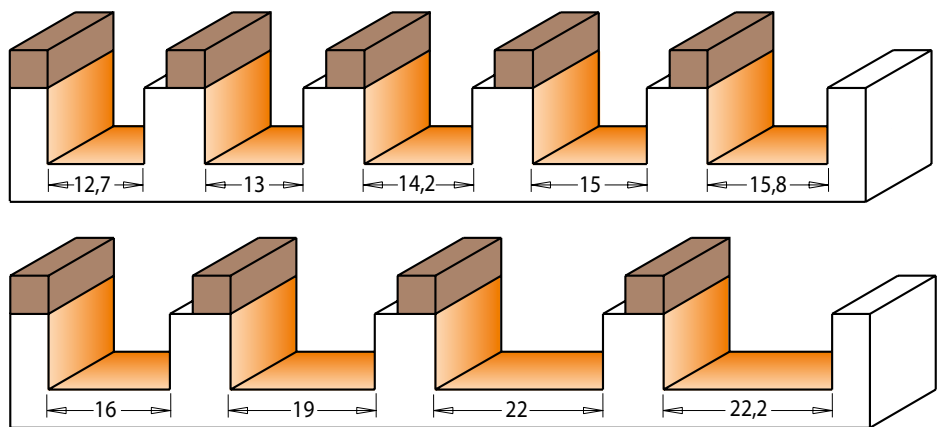

D mm	I mm	L mm	Bestell-Nr. S = Ø 6 mm	Preis	Bestell-Nr. S = Ø 8 mm	Preis	Bestell-Nr. S = Ø 12 mm	Preis	Ersatzteile		
13	20	57	C711.130.11B	37,20 €							
15	20	57	C711.150.11B	37,30 €					C791.023.00	C541.003.00	C991.056.00
16	20	57			C911.160.11B	37,60 €			C791.024.00	C541.003.00	C991.056.00
19	20	57	C711.190.11B	38,70 €					C791.025.00	C541.004.00	C991.056.00
22	20	57			C911.220.11B	38,80 €			C791.007.00	C541.003.00	C991.056.00
									C791.005.00	C541.004.00	C991.056.00

Lange Ausführung

15	31,7	66,5	C712.150.11B	38,80 €					C791.024.00	C541.003.00	C991.056.00
16	31,7	66,5			C912.160.11B	41,20 €			C791.025.00	C541.004.00	C991.056.00
19	38,1	82,5					C912.690.11B	48,30 €	C791.011.00	C541.005.00	C991.056.00
19	50,8	92					C912.691.11B	54,30 €	C791.011.00	C541.005.00	C991.056.00

Zeichnungen im Maßstab 1:1

Alle Preise zuzüglich Mehrwertsteuer.

Langlochnutfräser, negativ

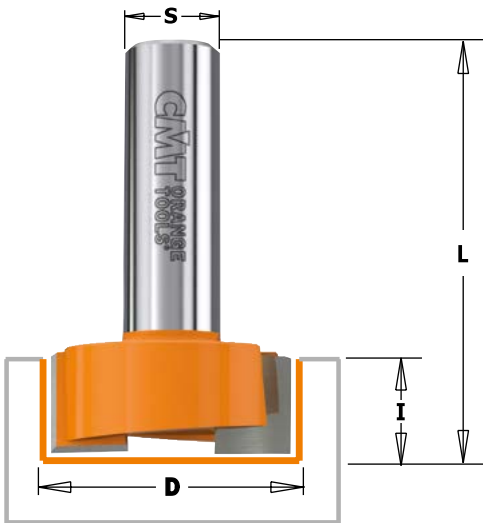

Diese Fräser haben zwei dicke Hartmetall-Schneiden, die sorgfältig abgestimmt wurden, um sowohl saubere Flanken, als auch einen glatten, ebenen Boden der Fräsung zu erzielen. Die speziellen negativen Schnittwinkel verhindern Ausrisse.

ANWENDUNG: Der Fräser eignet sich besonders zur Bearbeitung von Massivholz und Plattenmaterialien. Das Schaft-Kugellager ermöglicht das Fräsen mit Schablone, um geschwungene Werkstücke zu bearbeiten – beispielsweise zum Fräsen von Buchstaben und Vorrichtungen sowie um andere Arbeiten nach Muster auszuführen.

SICHERHEITSHINWEIS: Die Schablone muss fest mit dem zu fräsenden Werkstück verbunden sein (z.B. verschraubt oder mit doppelseitigem Kleband befestigt). Achten Sie bei der Auswahl des Fräsers auf die Frässtärke und den kleinsten auftretenden Kurvenradius. Wählen Sie den Fräser immer so kurz wie möglich und so dick wie nötig.

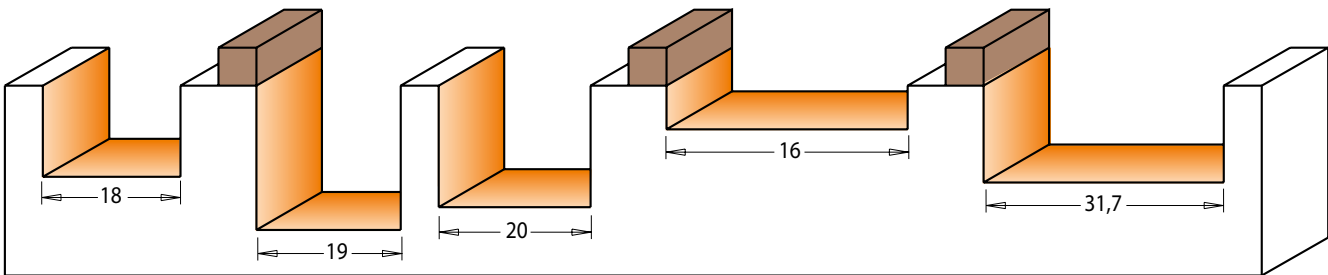
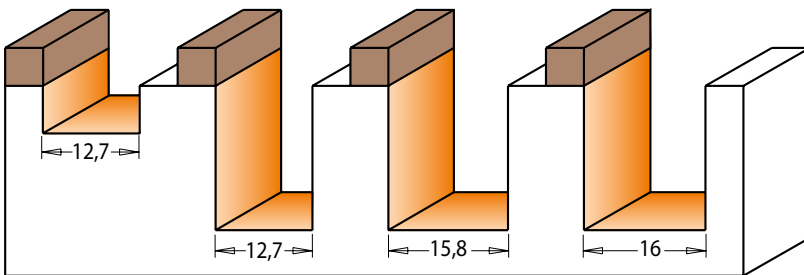

D mm	I mm	L mm	Bestell-Nr. S = Ø 6 mm	Preis	Bestell-Nr. S = Ø 8 mm	Preis	Bestell-Nr. S = Ø 12 mm	Preis
12,7	19	54	C701.127.11	20,70 €	C901.127.11	20,70 €		
12,7	19	60					C901.627.11	24,10 €
16	19	54	C701.160.11	21,70 €	C901.160.11	21,70 €		
18	16	48	C701.180.11	23,60 €	C901.180.11	23,60 €		
19	19	54	C701.190.11	23,60 €	C901.190.11	23,60 €		
20	16	48	C701.200.11	25,50 €	C901.200.11	25,50 €		
31,7	12,7	54					C901.817.11	29,90 €

CMT Nutfräser

[C7/901B - C952B]

Langlochnutfräser mit Anlaufring, negativ



Langlochnutfräser mit negativen Hartmetallschneiden und schaftseitigem Kugellager. Der negative Scherwinkel der Schneiden drückt die Holzfasern beim Fräsen herunter. Dadurch entstehen perfekte Beschlaglöcher ohne abgesplittete Kanten und raue Unterseiten. Die Fräser sind auch für Natur- und Verbundholz geeignet.

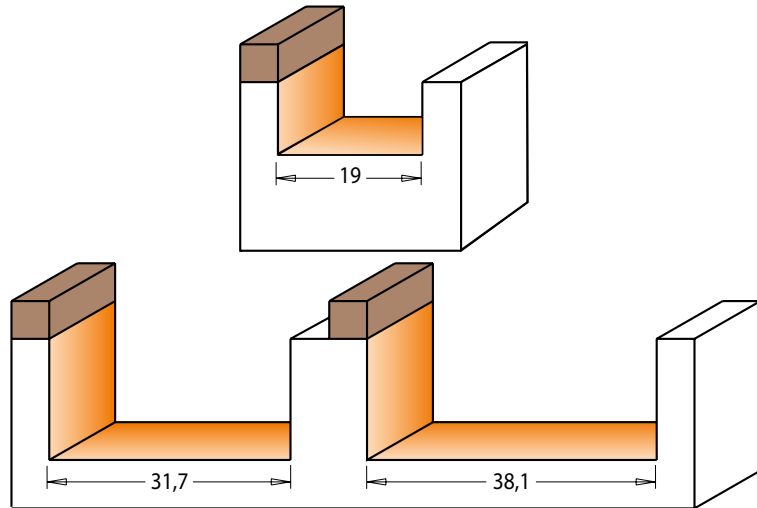

D mm	I mm	L mm	Bestell-Nr. S = Ø 6 mm	Preis	Bestell-Nr. S = Ø 8 mm	Preis	Bestell-Nr. S = Ø 12 mm	Preis
19	19	54	C701.190.11B	32,40 €				
16	19	54			C901.160.11B	32,60 €		
NEU 19	9,5	57			C952.001.11B	38,40 €		
NEU 19	9,5	63,5					C952.501.11B	41,90 €
NEU 31,7	15,8	70					C952.503.11B	47,90 €
NEU 38,1	15,8	70					C952.504.11B	56,90 €

Ersatzteile

C791.025.00	C541.004.00	C991.056.00
C791.007.00	C541.003.00	C991.056.00
C791.034.00	C541.004.00	C991.056.00
C791.011.00	C541.002.00	C991.056.00
C791.015.00	C541.002.00	C991.056.00
C791.020.00	C541.002.00	C991.056.00

Zeichnungen im Maßstab 1:1

Alle Preise zuzüglich Mehrwertsteuer.

Beschlagfräser [C7/902]

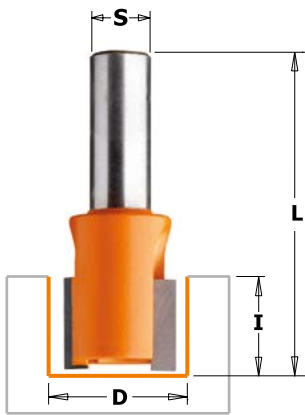

ANWENDUNG: Der CMT Hartmetall-Beschlagfräser ist ideal, um flache Einlassungen für Beschläge und Scharniere zu fräsen.

TIPP: Die Bearbeitung von Ecken mit 90° erfordert die Nachbearbeitung per Hand mit einem Beitel o.ä.

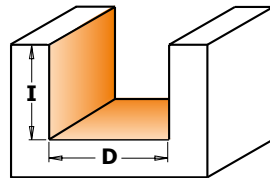

D mm	I mm	L mm	Bestell-Nr. S = Ø 6 mm	Preis	Bestell-Nr. S = Ø 8 mm	Preis
12	12	38	C702.120.11	20,00 €	C902.120.11	20,00 €
13	12	38	C702.130.11	20,30 €	C902.130.11	19,70 €
14	12	38	C702.140.11	20,30 €	C902.140.11	20,30 €
15	12	38	C702.150.11	21,90 €	C902.150.11	21,90 €
16	12	38	C702.160.11	21,90 €	C902.160.11	21,90 €
18	12	38	C702.180.11	24,00 €	C902.180.11	24,00 €
20	11	38	C702.200.11	25,50 €	C902.200.11	25,50 €
22	11	38	C702.220.11	25,50 €	C902.220.11	25,50 €
23	11	38	C702.230.11	26,00 €	C902.230.11	26,00 €
24	11	38	C702.240.11	26,50 €	C902.240.11	26,50 €
25	11	38	C702.250.11	26,70 €	C902.250.11	26,70 €

Feinstkorn Vollhartmetall Dichtungsfräser



ANWENDUNG: Zum Fräsen von Nuten für Dichtungen, speziell zur Renovierung oder Herstellung von Fenstern mit Frästiefen bis zu 12 mm. Die Fräser C711.031.11 + C713.001.11 sind beidseitig verwendbar (s. Bild) - d.h. doppelte Standzeit. C713.001.11: Speziell zum Fräsen von Schlitzn für selbstblockierende Dichtungen für Türen und Fenster mit Frästiefen bis zu 8 mm.

C713.001

**C712.030
C712.040**

C711.031

C191.635

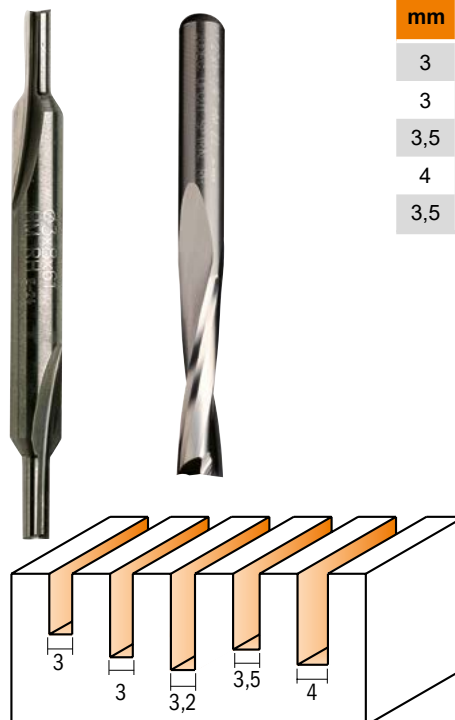
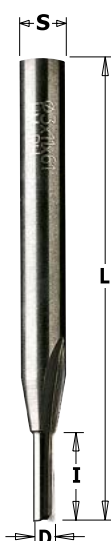

D mm	I mm	L mm	Bestell-Nr. S = Ø 6 mm	Preis
3	8	70	C711.031.11	37,00 €
3	11	60	C712.030.11	26,50 €
3,5	10	60	C191.635.11	31,20 €
4	12	60	C712.040.11	26,50 €
3,5	8	70	C713.001.11	42,40 €



CMT Nutfräser

[C651, C652]

Wendepplatten-Nutfräser [C651- C652]

INSERT CARBIDE Z1 RH

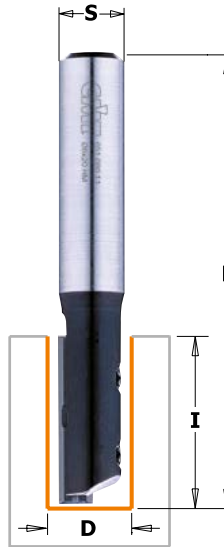

ANWENDUNG: Nutfräser mit einem auswechselbaren Messer und Spankeil. Radiale und axiale Nut für besseren und sicheren Halt des eingesetzten Messers. Für wirtschaftliches und professionelles Arbeiten mit kurzen Stillstandzeiten. Zum Schlichten, Fräsen und Nuten in beschichtetem und unbeschichtetem Plattenmaterial und MDF.

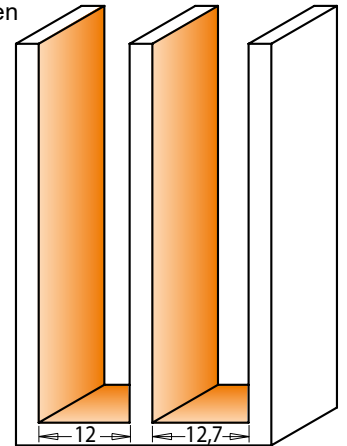
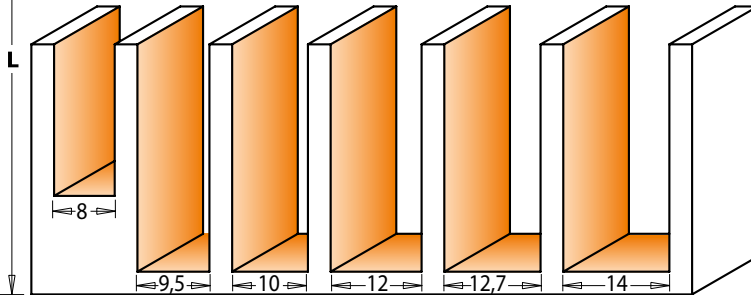

D mm	I mm	L mm	Bestell-Nr. S = Ø 8 mm	Preis	Bestell-Nr. S = Ø 12 mm	Preis	Ersatzteile							
8	20	60	C651.080.11	74,90 €							C790.200.01	C651.999.01	C990.070.00	C991.063.00
8	20	67			C651.081.11	80,40 €					C790.200.01	C651.999.01	C990.070.00	C991.063.00
10	30	70	C651.100.11	76,40 €							C790.300.01	C651.999.02	C990.071.00	C991.063.00
10	30	80			C651.101.11	79,20 €					C790.300.01	C651.999.02	C990.071.00	C991.063.00
12	30	70	C651.120.11	83,90 €							C790.300.01	C651.999.02	C990.071.00	C991.063.00
12	30	80			C651.121.11	83,90 €					C790.300.01	C651.999.02	C990.071.00	C991.063.00
12	50	103			C652.121.11	104,00 €					C790.500.01	C651.999.03	C990.016.00	C991.060.00
14	30	73	C651.140.11	96,80 €							C790.300.01	C651.999.02	C990.071.00	C991.063.00

Wendepplatten-Nutfräser für beschichtete Werkstoffe [C652]

INSERT CARBIDE Z1 RH

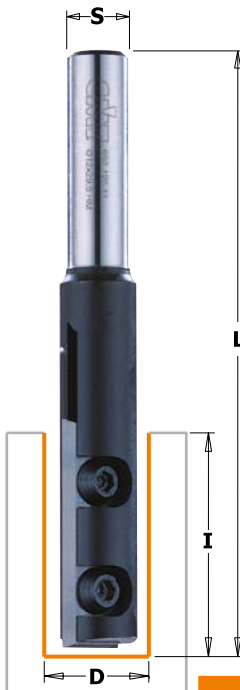

ANWENDUNG: Nutfräser mit einem auswechselbaren, durch Torx-Schrauben gesicherten Messer. Für wirtschaftliches und professionelles Arbeiten mit kurzen Stillstandzeiten. Zum Fräsen, Versäubern und Nuten in beschichtetem Plattenmaterial (Spanplatten, Arbeitsplatten und MDF).

Korrekte Messer-Positionierung

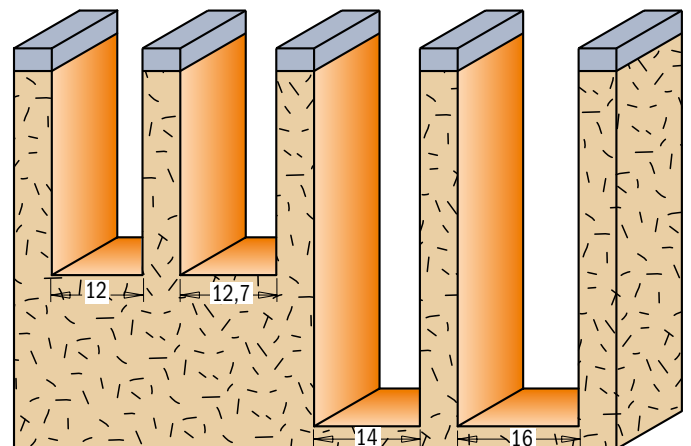
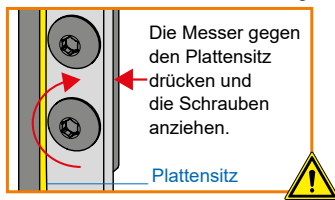

D mm	I mm	L mm	Bestell-Nr. S = Ø 8 mm	Preis	Bestell-Nr. S = Ø 12 mm	Preis	Ersatzteile					
12	29,5	79	C652.120.11	70,20 €						C790.295.09	C990.072.00	C991.061.00
12	39,5	90	C652.122.11	74,40 €						C790.395.09	C990.072.00	C991.061.00
14	50	96			C652.141.11	86,30 €				C790.500.09	C990.072.00	C991.061.00
16	50	96			C652.161.11	87,90 €				C790.500.09	C990.072.00	C991.061.00

Zeichnungen im Maßstab 1:1

Wendepplatten-Nutfräser mit Vorschneider [C653]

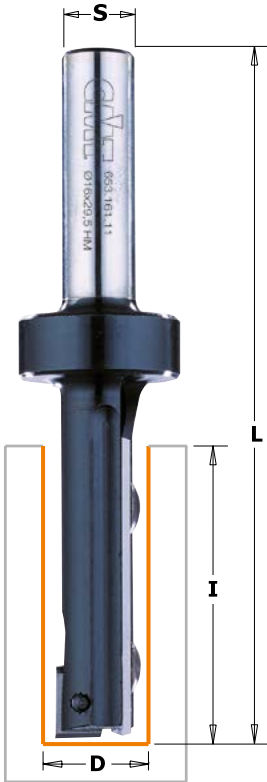
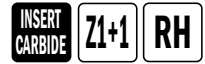

ANWENDUNG: Nutfräser mit einem Messer zum Eintauchen und einem seitlichen, durch Torx-Schrauben fixierten Messer (beide sind auswechselbar). Der Werkzeugkörper ist besonders präzise ausgewuchtet. Für wirtschaftliches und professionelles Arbeiten mit kurzen Stillstandzeiten.

Zum Schlichten, Fräsen, Eintauchen und Nuten in Plattenmaterial (beschichtete Spanplatte und MDF).

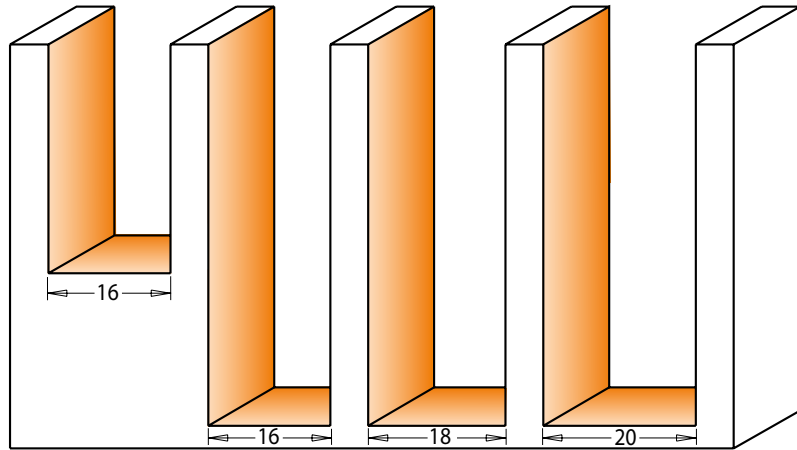

D mm	I mm	L mm	Bestell-Nr. S = Ø 8 mm	Preis	Bestell-Nr. S = Ø 12 mm	Preis
16	28,3	82	C653.160.11	104,00 €		
16	28,3	92			C653.161.11	104,00 €
16	48,3	111,5			C653.162.11	139,00 €

Ersatzteile

Icon 1	Icon 2	Icon 3	Icon 4
C790.283.12	C990.074.00	C790.075.00	C990.072.00
C790.283.12	C990.074.00	C790.075.00	C990.072.00
C790.483.12	C990.074.00	C790.075.00	C990.072.00

C991.061.00 Torxschlüssel
C990.075.00 Schraube M4x6x8,2 mm

Wendepplatten-Nutfräser zum Eintauchen [C654 - C655]

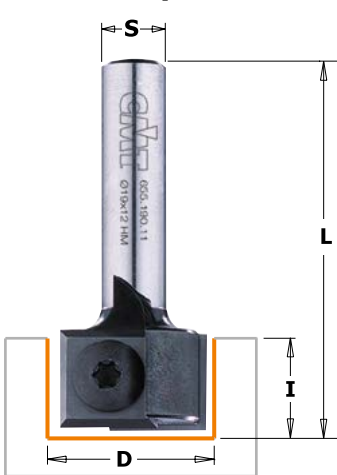

ANWENDUNG: Nutfräser mit zwei auswechselbaren, durch Torx-Schrauben fixierten Messern. Um besseres Eintauchen zu ermöglichen, sind die Schneiden oben mit einem 3°-Winkel versehen.

Korrekte Messer-Positionierung

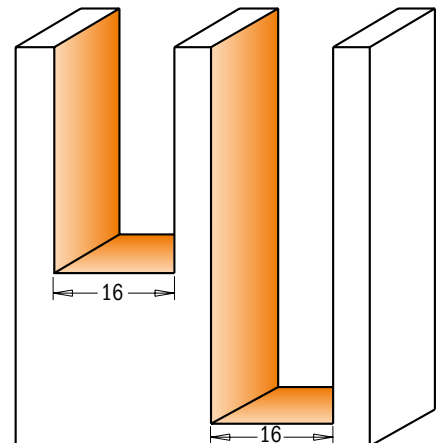
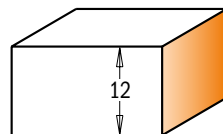

D mm	I mm	L mm	Bestell-Nr. S = Ø 8 mm	Preis	Bestell-Nr. S = Ø 12 mm	Preis
16	28,3	76	C654.160.11	114,00 €		
16	28,3	87			C654.161.11	114,00 €
16	48,3	105			C654.162.11	129,00 €
19	12	45	C655.190.11	56,00 €		

Ersatzteile

Icon 1	Icon 2	Icon 3
C790.283.12	C990.073.00	C991.061.00
C790.283.12	C990.073.00	C991.061.00
C790.483.12	C990.073.00	C991.061.00
C790.120.00	C990.075.00	C991.061.00

CMT Nutfräser

[C652B, C656]

Wendepplatten-Nutfräser mit Schaft-Anlaufring [C652B]



ANWENDUNG: Nutfräser mit einem auswechselbaren, durch Torx-Schrauben fixierten Messer. Für wirtschaftliche Profianwendungen mit kurzen Stillstandzeiten. Zum Fräsen, Versäubern und Nuten von beschichtetem und unbeschichtetem Plattenmaterial (Spanplatte, Arbeitsplatten, MDF). Das schaftseitige Kugellager erlaubt den Einsatz des Werkzeuges mit einer Schablone.

D mm	I mm	L mm	Bestell-Nr. S = Ø 12 mm	Preis
19	49,5	100	C652.690.11B	92,10 €

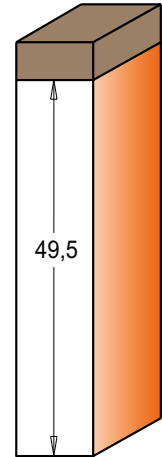

Korrekte Messer-Positionierung

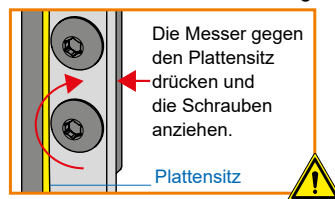

Ersatzteile

C990.072.00	C790.495.09	C541.002.00	C791.011.00	C991.056.00	C991.061.00

Wendepplatten-Nutfräser mit Schaft-Anlaufring [C656]



ANWENDUNG: Zum Schlichten, Fräsen und Nuten von beschichtetem und unbeschichtetem Plattenmaterial (Spanplatten, MDF) und Hartholz. Die Nutfräser der Serie C656 sind mit einem schaftseitigen Kugellager ausgestattet, welches den Einsatz des Werkzeuges mit einer Schablone ermöglicht. Die wechselbaren Messer erlauben wirtschaftliche Anwendungen mit kurzen Stillstandzeiten.

Korrekte Messer-Positionierung

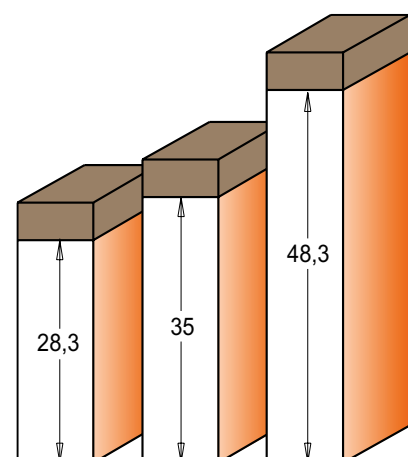

D mm	I mm	L mm	Bestell-Nr. S = Ø 8 mm	Preis	Bestell-Nr. S = Ø 12 mm	Preis
16	35*	80	C656.160.11	114,00 €		
19	28,3	69	C656.190.11	119,00 €		
19	48,3	100			C656.692.11	129,00 €

Ersatzteile

C790.283.12	C990.076.00	C791.025.00	C541.004.00
C790.283.12	C990.075.00	C791.034.00	C541.004.00
C790.483.12	C990.075.00	C791.011.00	C541.002.00

*Wendepplatten mit I = 28,3 mm. Durch versetzte Anordnung wird I = 35 mm erreicht.

C991.061.00
Torxschlüssel

C991.056.00
Innensechskantschlüssel

Zeichnungen im Maßstab 1:1

Alle Preise zuzüglich Mehrwertsteuer.

Nutfräser für Aluminium, HS 5% Co [C188]

HS Z1 RH

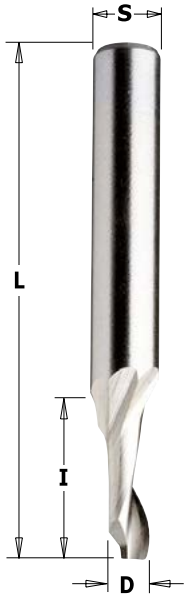

ANWENDUNG: Diese Nutfräser eignen sich besonders für die Bearbeitung verschiedenster Arten von Aluminium. Das einschneidige Design sorgt dafür, dass das Material eher geschnitten anstatt weggedrückt wird. Somit zeichnet sich dieser Fräser durch eine höhere Produktivität sowie Flexibilität im Vergleich zu herkömmlichen Fräsern aus – und das bei einem verbesserten Fräsergebnis.

D mm	I mm	L mm	Bestell-Nr. S = Ø 8 mm	Preis
3	12	60	C188.030.51	12,90 €
4	12	60	C188.040.51	13,60 €
4	40	100	C188.041.51	26,80 €
5	14	60	C188.050.51	13,60 €
5	40	100	C188.051.51	26,80 €
6	14	60	C188.060.51	14,40 €
6	40	100	C188.061.51	26,80 €
7	14	60	C188.070.51	14,40 €
8	14	80	C188.080.51	14,40 €
8	40	100	C188.081.51	26,80 €
9	14	80	C188.090.51	20,00 €
10	14	80	C188.100.51	20,00 €
12	14	80	C188.120.51	20,60 €

Technische Details:

- Premium Voll-HS 5%Co
- positive Spiralschneide (Z1)
- Spanauswurf nach oben

Empfohlene Drehzahl:
maximal 12.000 U/min.

Nutfräser für Aluminium, HS 5% Co [C189]

HS Z1 RH

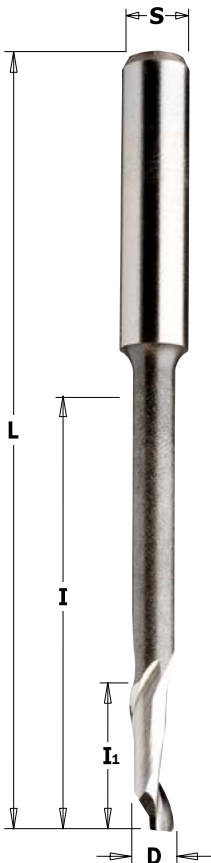

ANWENDUNG: Diese Nutfräser eignen sich besonders für die Bearbeitung verschiedenster Arten von Aluminium. Das einschneidige Design sorgt dafür, dass das Material eher geschnitten anstatt weggedrückt wird. Somit zeichnet sich dieser Fräser durch eine höhere Produktivität sowie Flexibilität im Vergleich zu herkömmlichen Fräsern aus – und das bei einem verbesserten Fräsergebnis.

D mm	I mm	I ₁ mm	L mm	S mm	Bestell-Nr.	Preis
4	46	16	90	8	C189.040.51	21,90 €
5	35	18	80	8	C189.050.51	19,90 €
5	35	14	120	8	C189.051.51	24,50 €
5	55	16	90	8	C189.052.51	21,80 €
6	45	16	90	8	C189.060.51	21,90 €
8	68	14	100	8	C189.080.51	24,50 €
8	55	14	80	8	C189.081.51	20,20 €
10	95	14	120	10	C189.100.51	36,40 €
10	70	30	100	10	C189.101.51	36,40 €

Technische Details:

- Premium Voll-HS 5%Co
- positive Spiralschneide (Z1)
- Spanauswurf nach oben

Empfohlene Drehzahl:
maximal 12.000 U/min.

CMT Nutfräser

[C186]

Fräser für Aluminium und PVC,
positive Spiralschneide

MIRROR
FINISH

HWM

Z2

RH



ANWENDUNG: Diese Nutfräser mit extra feiner Oberflächenverarbeitung eignen sich besonders für das Konturenfräsen, Schneiden und Formfräsen von Aluminium und Kunststoff. Hohe mögliche Vorschubgeschwindigkeiten und eine überragende Effizienz zeichnen diese Nutfräser aus.

D mm	I mm	L mm	S mm	Bestell-Nr.	Preis
4	10	60	6	C186.640.11	31,90 €
5	12	60	6	C186.650.11	31,90 €
6	15	60	6	C186.060.11	33,40 €
8	20	60	8	C186.080.11	37,80 €
10	22	72	10	C186.100.11	65,40 €
12*	25	83	12	C186.120.11	81,60 €
14*	25	82	14	C186.140.11	109,00 €
16*	25	82	16	C186.160.11	159,00 €

*Mit Aufnahme für Sicherheitsring

Technische Details:

- Vollhartmetall (HWM)
- 2 positive Spiralschneiden (Z2)
- Optimale Feinbearbeitung der Oberfläche
- Spanauswurf nach oben

Bündigfräser mit Anlaufring

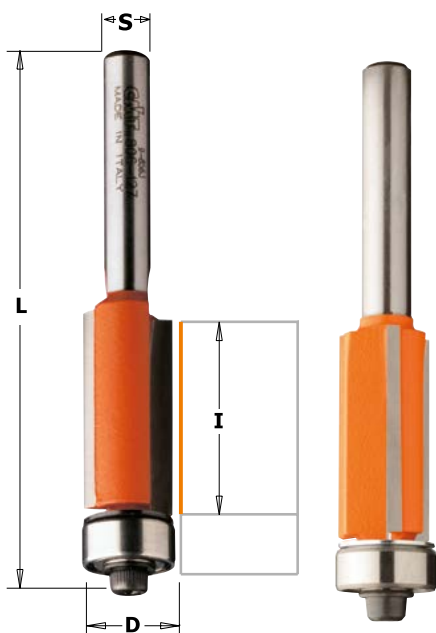
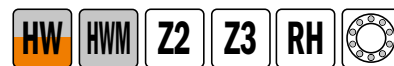

ANWENDUNG: Mit diesen CMT Bündigfräsern meistern Sie jede Aufgabe rund um das Thema Bündig- und Kopierfräsen. Besonders die stärkeren Durchmesser sind auch für schwierige Aufgaben ausgelegt.

SICHERHEITSHINWEIS: Staub und Splitter von Laminat können für Augen und Atemwege sehr gefährlich sein. Bitte tragen Sie deshalb Augen- und Atemschutz.

TIPP: Diese Fräser eignen sich hervorragend zum Fräsen von durchgehenden Öffnungen in stärkeren Platten. Stellen Sie zunächst eine flache Ausfräsung in der gewünschten Form in der Platte her. Dann bringen Sie eine ausreichend große Bohrung an und drehen das Werkstück um. Jetzt können Sie einfach mit einem dieser Bündigfräser - der durch die flache Ausfräsung geführt wird - die gesamte Öffnung ausfräsen.

• Der Fräser besteht aus Vollhartmetall (VHW)

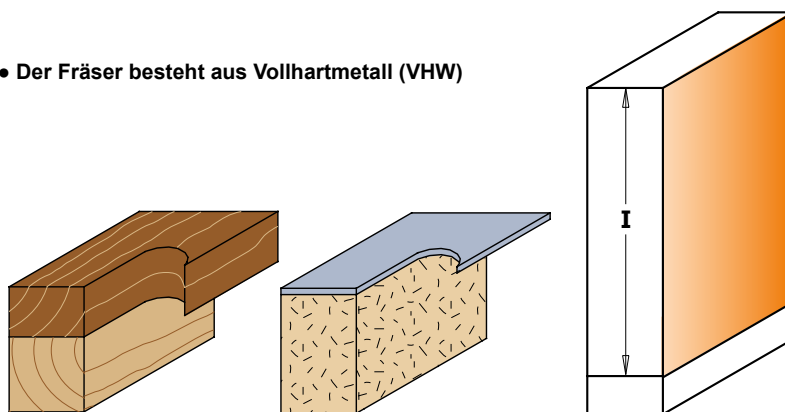

I mm	D mm	L mm	α	Z	Bestell-Nr. S = Ø 6 mm	Preis	Bestell-Nr. S = Ø 8 mm	Preis	Bestell-Nr. S = Ø 12 mm	Preis	Ersatzteile		
•25,4	6,35	63,5	0°	2	C706.064.11	36,80 €					C791.035.00	*C541.009.00	C990.113.00
12,7	9,5	55,5	0°	2	C706.096.11	27,50 €	C906.096.11	27,50 €			C791.002.00	C990.422.00	C990.058.00
12,7	12,7	57,8	-5°	2	C706.128.11	26,60 €	C906.128.11	27,50 €			C791.003.00	C990.423.00	C990.058.00
NEU 40	12,7	84	0°	2			C906.129.11	41,80 €			C791.003.00	C990.423.00	C990.058.00
12,7	12,7	70,6	-5°	2					C906.628.11	29,90 €	C791.003.00	C990.423.00	C990.058.00
16	19	57,1	-5°	2	C706.190.11	30,30 €	C906.190.11	30,30 €			C791.007.00		C990.004.00
25,4	9,5	68,2	0°	2	C706.095.11	29,40 €	C906.095.11	29,40 €			C791.002.00	C990.422.00	C990.058.00
25,4	12,7	70,7	-3°	2	C706.127.11	29,40 €	C906.127.11	29,40 €			C791.003.00	C990.423.00	C990.058.00
25,4	12,7	71	0°	3			C906.227.11	43,30 €			C791.003.00	C990.423.00	C990.058.00
25,4	12,7	86,6	-3°	2					C906.627.11	30,60 €	C791.003.00	C990.423.00	C990.058.00
38,1	12,7	94	0°	2					C906.629.11	39,50 €	C791.003.00	C990.423.00	C990.058.00
50,8	12,7	104	0°	2					C906.630.11	42,70 €	C791.003.00	C990.423.00	C990.058.00

*Bestellnummer enthält Artikel C990.113.00

CMT Bündigfräser

DP - Bündigfräser mit Schneiden aus polykristallinem Diamant [C7/906]

[C7/906]



40X
LONGER LIFE
THAN CARBIDE

Durch den Einsatz der Hochleistungs-Diamantschneiden setzt dieser Fräser neue Standards im Hinblick auf Leistung und Wirtschaftlichkeit (ca. 40-fache Standzeit bei gleicher Anwendung).

ANWENDUNG: Speziell zum Fräsen von beschichteten Werkstoffen.

SICHERHEITSHINWEIS: Staub und Splitter von Laminat können für Augen und Atemwege sehr gefährlich sein. Bitte tragen Sie deshalb Augen- und Atemschutz.

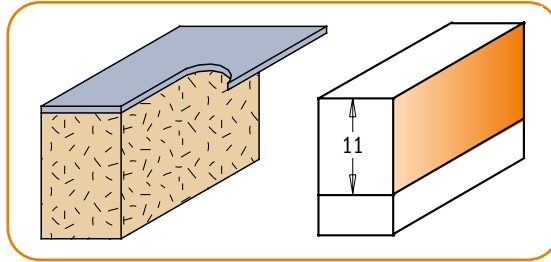
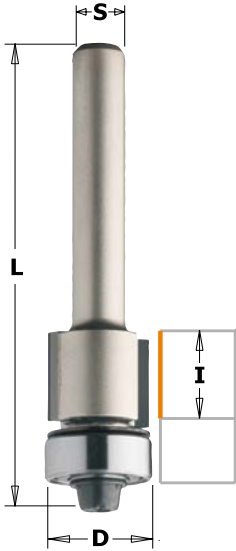

I mm	D mm	L mm	Bestell-Nr. S = Ø 6 mm	Preis	Bestell-Nr. S = Ø 8 mm	Preis	Ersatzteile							
11	12,7	58,1	C706.128.61	149,00 €	C906.128.61	149,00 €					C990.423.00	C791.003.00	C990.058.00	C991.057.00

Hochleistungs-Bündigfräser, negativ [C7/906]



ANWENDUNG: Mit diesen neuen CMT Hochleistungs-Bündigfräsern meistern Sie wirklich alle Arbeiten rund um das Thema Bündig- und Kopierfräsen. Der Durchmesser von 19 mm garantiert hohe Stabilität und das 19 mm Anlauflager lässt Sie mühelos mit Schablonen arbeiten. Die negative Schnittgeometrie sorgt dabei für besonders ausrissarme, saubere Ergebnisse.

SICHERHEITSHINWEIS: Staub und Splitter von Laminat können für Augen und Atemwege sehr gefährlich sein. Bitte tragen Sie deshalb Augen- und Atemschutz.

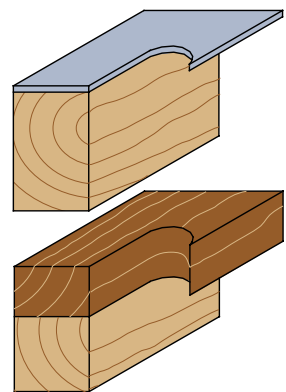
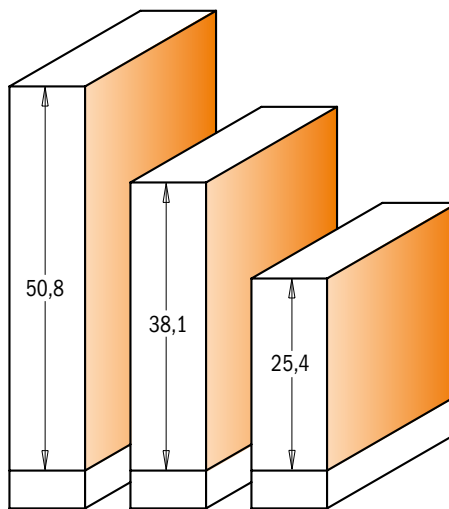

I mm	D mm	L mm	α	Bestell-Nr. S = Ø 6 mm	Preis	Bestell-Nr. S = Ø 8 mm	Preis	Bestell-Nr. S = Ø 12 mm	Preis	Ersatzteile					
25,4	19	73,9	-5°	C706.191.11	38,90 €	C906.191.11	38,90 €						C791.004.00	C541.550.00	C990.058.00
25,4	19	86,5	-5°					C906.691.11	39,50 €	C791.004.00	C541.550.00	C990.058.00	C791.004.00	C541.550.00	C990.058.00
38,1	19	92,9	-3°					C906.692.11	45,60 €	C791.004.00	C541.550.00	C990.058.00	C791.004.00	C541.550.00	C990.058.00
50,8	19	109,5	-3°					C906.690.11	50,60 €	C791.004.00	C541.550.00	C990.058.00	C791.004.00	C541.550.00	C990.058.00
70	19,05	118,5	-3°					C906.693.11	68,80 €	C791.004.00	C541.550.00	C990.058.00	C791.004.00	C541.550.00	C990.058.00

Zeichnungen im Maßstab 1:1 C991.057.00 3/32"-Innensechskantschlüssel, Zeichnungen im Maßstab 1:1

CMT Bündigfräser

[C906B, C190B, C191B, C192B]

Hochleistungs-Bündigfräser, negativ, mit Doppelkugellager [C906B]



ANWENDUNG: Diese innovativen, zweischneidigen Fräser sind mit einem Doppelkugellager ausgestattet und zeichnen sich durch eine negative Schneidengeometrie aus. Sie produzieren besonders ausrissarme und saubere Schnitte in einer Vielzahl von Materialien.

Insbesondere beim Fräsen geschwungener Elemente, beim Arbeiten mit Schablonen sowie beim Fräsen längs- und quer zur Faser spielen diese Werkzeuge ihre Vorteile aus.

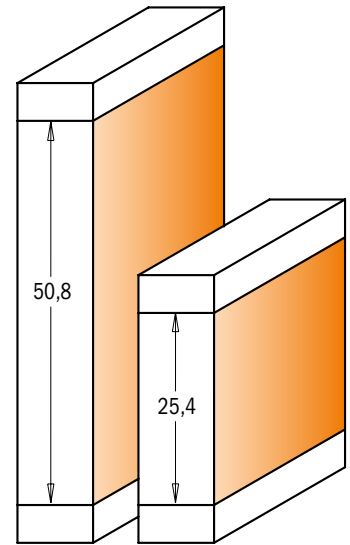

I mm	D mm	L mm	Bestell-Nr. S = Ø 12 mm	Preis
25,4	19	86,5	C906.691.11B	46,90 €
50,8	19	109,5	C906.690.11B	57,90 €

Ersatzteile

C791.004.00	C541.550.00	C990.058.00	C791.011.00	C541.005.00
C791.004.00	C541.550.00	C990.058.00	C791.011.00	C541.005.00

Bündigfräser mit Doppelkugellager und Spiralnuten [C190B, C191B, C192B]

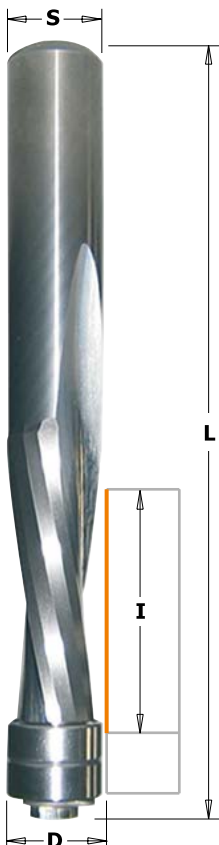
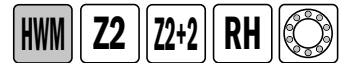

ANWENDUNG: Die CMT Vollhartmetall-Bündigfräser mit zwei Spiralnuten sind aus einem speziellen Feinstkornhartmetall gefertigt, welches bei höherer Härte einen erhöhten Biegebruchpunkt erreicht. Kombiniert mit der optimierten Steigungs- und Schneidwinkelauslegung, ermöglicht dieses CMT Werkzeug alle Kanten an Holz- und Holzwerkstoffen sehr fein herauszuarbeiten. Unterstützt wird dies durch eine effektivere Spanabfuhr als bei herkömmlichen Bündigfräsern. Diese Vollhartmetall-Bündigfräser bleiben länger scharf, was durch verminderte Rüstzeiten die Produktivität erhöht und die Kosten senkt.

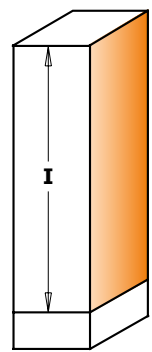
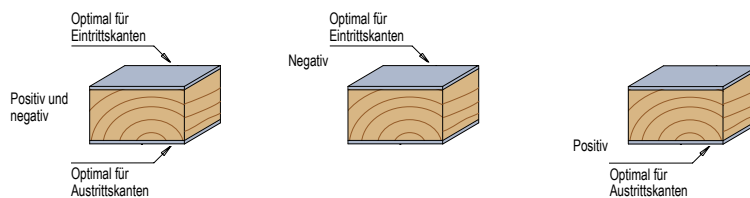

I mm	D mm	L mm	Bestell-Nr. S = Ø 6 mm	Preis	Bestell-Nr. S = Ø 12 mm	Preis
Z2+2 positiv und negativ						
42	12,7	114			C190.127.11B	179,00 €
Z2 positiv						
25,4	6,35	76,2	C191.064.11B	44,00 €		
50,8	12,7	114			C191.127.11B	134,00 €
Z2 negativ						
50,8	12,7	114			C192.127.11B	134,00 €

Ersatzteile

C791.010.00	C541.301.00
C791.035.00	C541.009.00
C791.010.00	C541.301.00
C791.010.00	C541.301.00

Zeichnungen im Maßstab 1:1

CMT Bündigfräser

[C7/916, C7/953]

Kopier-Bündigfräser mit Führung [C7/916]

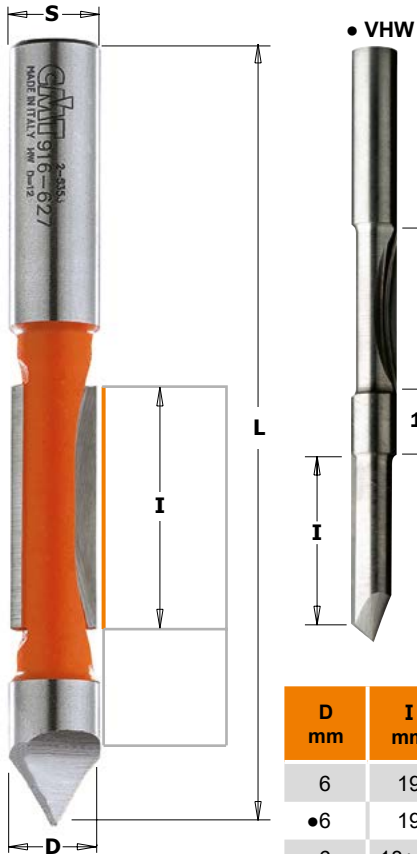
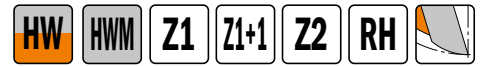

ANWENDUNG: Eine schnelle und genaue Methode, um Fenster- und Türöffnungen sowie Ausschnitte für Spülen, Steckdosen und Schalter in Paneelwänden oder Platten herzustellen. Wenn Sie jemals eine Küche eingebaut oder Paneelwände installiert haben, wissen Sie, wie mühsam später Ausschnitte für wichtige Einbauten mit der Stichsäge herzustellen sind. Hier ist ein besserer Weg: Sie stellen eine simple Schablone her, der Fräser taucht ein, folgt ihrer Form, schneidet saubere Kanten. Auch gut geeignet, um Laminat und Furniere bündig zu fräsen.

C716.061.11: Bei der Entwicklung dieses Fräasers wurde ein spezielles Augenmerk auf Tür- und Möbelhersteller gelegt. Der Fräser taucht wie die einschneidige Ausführung ins Material ein und stellt dieselben sauberen Schnitte her. Das Besondere ist die zweite Schneide, womit sich das Material auf beiden Seiten zeitgleich fräsen lässt – doppelseitig zu bearbeitende Materialien lassen sich somit in der Hälfte der Zeit bearbeiten. Die Hartmetall-Schneiden liegen 2 mm auseinander und fräsen bis zu 18 mm starkes Material.

ANWENDUNG: Beim Fräsen von Ausschnitten für Elektroinstallationen ist darauf zu achten, dass kein Kabel beschädigt wird. Schalten Sie sicherheitshalber den Strom ab.

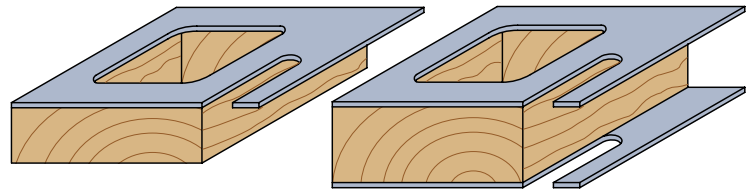

D mm	I mm	L mm	Z	Bestell-Nr. S = Ø 6 mm	Preis	Bestell-Nr. S = Ø 8 mm	Preis	Bestell-Nr. S = Ø 12 mm	Preis
6	19	64	1	C716.060.11	22,00 €				
•6	19	60	1	C716.060.21	22,30 €				
•6	18+18	70	1+1	C716.061.11	28,80 €				
8	19	64	1			C916.080.11	22,00 €		
12	31,7	102	2					C916.627.11	36,10 €

Bündig- und V-Nut Fräser mit Anlaufring [C7/953]

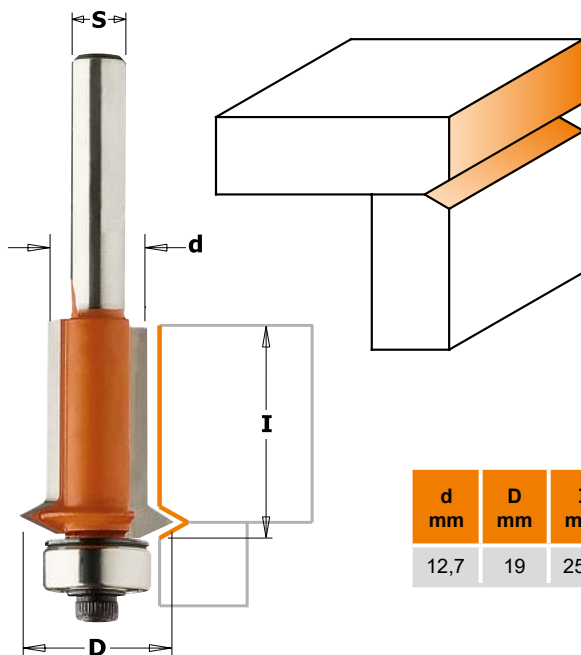

Die V-förmige Geometrie macht eine entsprechende Nut entlang der Nahtstelle. Dies wirkt einerseits sehr dekorativ und verdeckt außerdem die Verbindungsnaht. Die Plattenstärke kann bis 25 mm betragen.

ANWENDUNG: Der ideale Fräser zum Herstellen von Kästen und Schränken. Dieser Fräser wurde speziell als Bündigfräser für Plattenverbindungen entwickelt.

TIPP: Um beste Ergebnisse zu erzielen, achten Sie darauf, dass der Überhang der Front beim Bündigfräsen nicht mehr als 3 mm beträgt.

d mm	D mm	I mm	Bestell-Nr. S = Ø 6 mm	Preis	Bestell-Nr. S = Ø 8 mm	Preis	Bestell-Nr. S = Ø 12 mm	Preis
12,7	19	25,4	C753.001.11	39,50 €	C953.001.11	39,50 €	C953.501.11	41,00 €

Ersatzteile

C990.423.00	C791.003.00	C990.058.00	C991.057.00

Zeichnungen im Maßstab 1:1

CMT Bündigfräser

[C7/907]

3-in-1-Bündigfräser mit Kugellager für beschichtete Werkstoffe [C7/907]

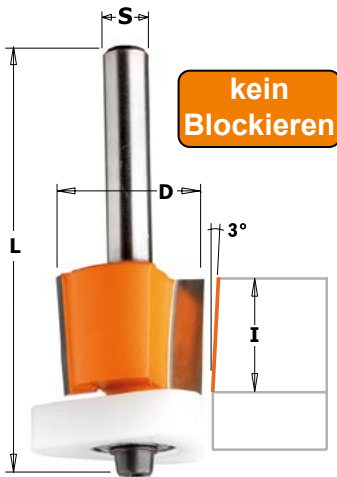

ANWENDUNG: Der neue 3-in-1-Bündigfräser mit dreieckigem Delrin® Kugellager ist die erste Wahl beim Bearbeiten von beschichteten Werkstoffen. Denn dieser Fräser löst die drei häufigsten Probleme, die beim Bündigfräsen auftreten.

1. Das Blockieren des Kugellagers durch Leim- bzw. Klebstoffe und Staub. Das Delrin® Kugellager mit seinen Antihaft-Eigenschaften reduziert die Gefahr eines Kugellagerschadens erheblich.
2. Die erweiterte Führungsoberfläche des neuen Delrin® Kugellagers passt sich hervorragend der zu bearbeitenden Oberfläche an, ohne Kratzer oder andere von Stahl-Kugellagern verursachte Schäden zu verursachen und garantiert maximale Haltbarkeit.
3. Die Schneidkante mit Scherwinkel sorgt für ausrissarme und saubere Ergebnisse und reduziert somit die Notwendigkeit von Nacharbeiten.

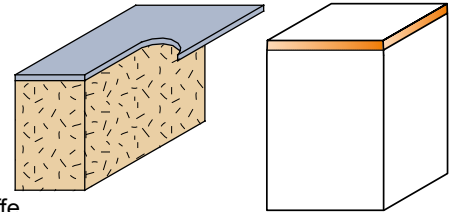

Der 3-in-1-Bündigfräser ist ideal für kunststoff- und aluminiumbeschichtete Werkstoffe.

Patent angemeldet

- erweiterte Führungsoberfläche
- kein Blockieren
- keine Kratzer



Dank der innovativen konischen Kanten dieses Fräasers erhalten Sie immer perfekte Schnitte - selbst nach dem Nachschärfen. Der nach dem Schärfen kleiner werdende Durchmesser und die daraus resultierende Markierung am Material stellt in der Tat das größte Problem bei herkömmlichen Fräsern dar. Mit dieser Neukonstruktion kann problemlos bis zu sechs Mal nachgeschärft werden. Der Fräser muss lediglich nach oben oder unten nachgestellt werden (siehe Zeichnung).

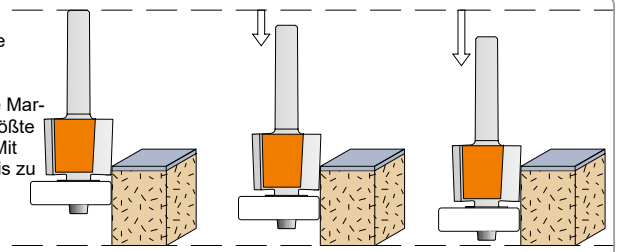

I mm	D mm	L mm	Bestell-Nr. S = Ø 6 mm	Preis	Bestell-Nr. S = Ø 8 mm	Preis
12,7	12,7	54,2	C707.128.11	31,10 €	C907.128.11	31,10 €
15,87	19	59,3	C707.190.11	39,40 €	C907.190.11	39,40 €

Ersatzteile

C990.422.00	C791.042.00	C990.058.00	C991.057.00
C990.423.00	C791.043.00	C990.058.00	C991.057.00

Bündigfräser mit Radius, für beschichtete Werkstoffe [C907]

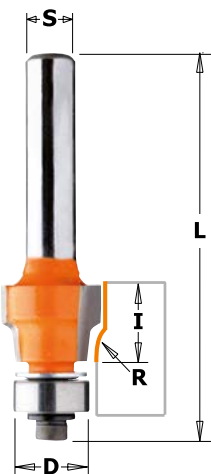

ANWENDUNG: Diese neuen CMT Bündigfräser sind für glatte und hochwertige Arbeiten auf beschichteten Werkstoffen konzipiert worden. Durch die Radiusschneiden lassen sich Kanten hervorragend abrunden, sodass sich die Oberfläche glatt anfühlt. Nacharbeiten werden somit auf ein Minimum reduziert.

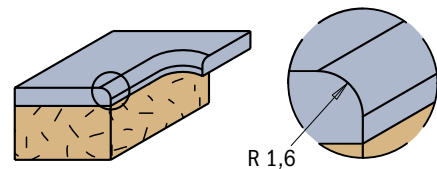
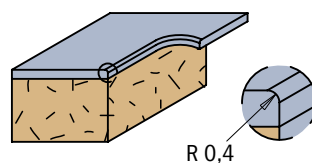

D mm	I mm	R mm	L mm	Bestell-Nr. S = Ø 8 mm	Preis
12,7	9,5	0,4	52	C907.004.11	34,40 €
12,7	9,5	1,6	52	C907.015.11	34,40 €

Ersatzteile

C990.422.00	C791.002.00	C990.058.00	C991.057.00
C990.422.00	C791.002.00	C990.058.00	C991.057.00

Wendepplatten-Bündigfräser [C657.1]

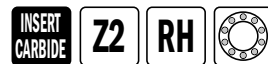

ANWENDUNG: Bündigfräser mit zwei auswechselbaren, durch spezielle Torx-Schrauben fixierte Messer. Jedes Messer ist mit zwei Schneiden versehen, welche eine längere Haltbarkeit des Werkzeuges garantieren. Um eine optimierte Führung zu erreichen sind diese Fräser mit einem Kugellager ausgestattet.

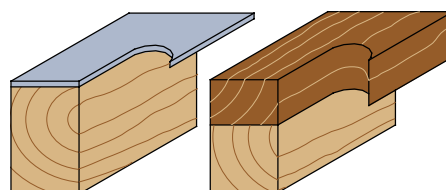
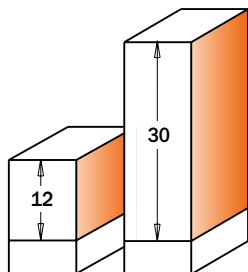

I mm	D mm	L mm	Bestell-Nr. S = Ø 6 mm	Preis	Bestell-Nr. S = Ø 8 mm	Preis
12	19	57	C657.194.11	60,20 €	C657.190.11	60,20 €
30	16	75			C657.161.11	81,90 €
30	19	77	C657.195.11	69,90 €	C657.191.11	69,90 €

Ersatzteile C990.410.00 Sicherheitscheibe
 C990.052.00 Schrauben M4x6mm
 C991.067.00 3mm Sechskantschlüssel
 C541.514.00 Ø6,4mm-Distanzring

Ersatzteile

Image	Image	Image	Image
C790.120.00	C990.075.00	C991.061.00	C791.007.00
C790.295.09	C990.115.00	C991.061.00	C791.006.00
C790.300.00	C990.075.00	C991.061.00	C791.007.00

Wendepplatten-Bündigfräser mit zwei Kugellagern [C657.9]



ANWENDUNG: Bündigfräser mit zwei auswechselbaren, durch spezielle Torx-Schrauben fixierte Messer. Jedes Messer ist mit zwei Schneiden versehen, welche eine längere Haltbarkeit des Werkzeuges garantieren. Durch die doppelte Kugellagerführung wird eine bestmögliche Führung des Fräasers am Werkstück erreicht.

Korrekte Messer-Positionierung

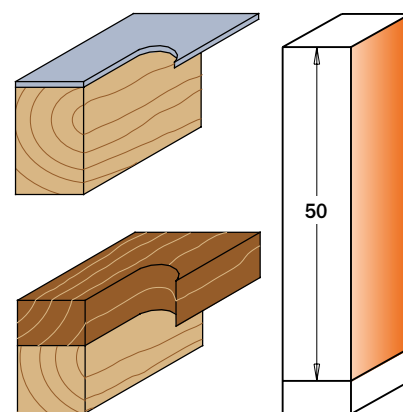
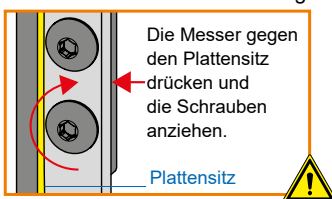

I mm	D mm	L mm	Bestell-Nr. S = Ø 12 mm	Preis
50	19	112	C657.991.11	78,40 €

Ersatzteile C990.410.00 Sicherheitscheibe
 C990.052.00 Schrauben M4x6 mm
 C991.067.00 3mm Sechskantschlüssel
 C541.514.00 Ø6,4mm-Distanzring

Ersatzteile

Image	Image	Image	Image
C790.500.00	C990.075.00	C991.061.00	C791.007.00

Kombinierter Wendeplatten-Bündig- und Kopierfräser



ANWENDUNG: Kombiniertes Bündig- und Kopierfräser mit zwei austauschbaren, durch spezielle Torx-Schrauben fixierten Messern. Jedes Messer ist mit zwei Schneiden versehen, welche eine längere Haltbarkeit des Werkzeuges garantieren. Die spezielle Ausführung ist sowohl oberhalb als auch unterhalb der Schneiden mit einem Kugellager ausgestattet. Zum Bündigfräsen sowie für die Endbearbeitung.

Korrekte Messer-Positionierung

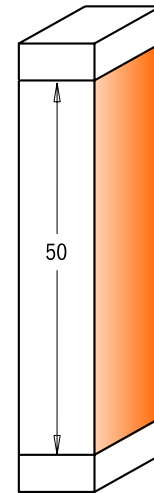
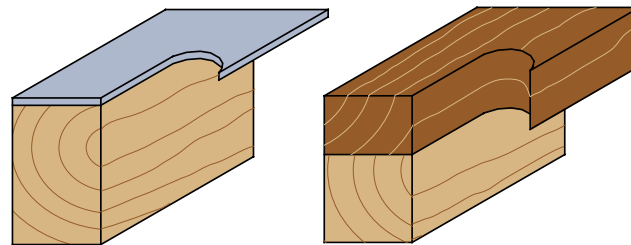
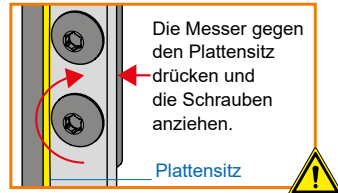

I mm	I mm	L mm	Bestell-Nr. S = Ø 8 mm	Preis	Bestell-Nr. S = Ø 12 mm	Preis
19	30	90	C657.191.11B	73,20 €		
19	50	110			C657.993.11B	83,70 €
19	60	120			C657.995.11B	89,50 €

Ersatzteile

Part 1	Part 2	Part 3	Part 4	Part 5	Part 6
C790.300.00	C990.075.00	C791.007.00	C990.052.00	C791.034.00	C541.004.00
C790.500.00	C990.075.00	C791.007.00	C990.052.00	C791.011.00	C541.002.00
C790.600.00	C990.075.00	C791.007.00	C990.052.00	C791.011.00	C541.002.00

- Ersatzteile** C990.410.00 Sicherheitsscheibe
 C991.067.00 3 mm Sechskantschlüssel
 C991.061.00 Torx Schlüssel
 C991.056.00 Sechskantschlüssel

CMT Scheibennutfräser

[C7/922A/B, C923A]

Scheibennutfräser, mit Dorn und Anlaufring (fertig montiert) [C7/922A/B]

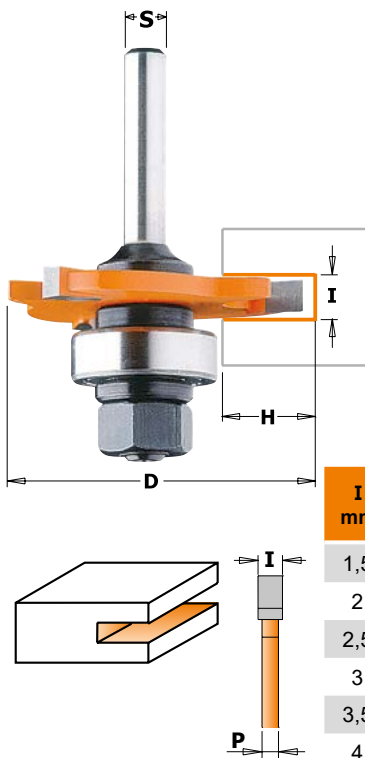

Komplett montierter CMT Hartmetall-Scheibennutfräser mit Aufnahmedorn und Anlaufring in spandickenbegrenzter Version mit 3 Schneiden.

ANWENDUNG: Nut- und Feder-Verbindungen, Zapfen-Herstellung, allgemeine Schlitzarbeiten. Spezielle Schlitz für den Einsatz von Lamellen-Verbindern (C822.340, 4 mm).

HINWEIS: Die Scheibennutfräser können mit einem Aufnahmedorn Ihrer Wahl mit einem Schaftdurchmesser von 6, 8 oder 12 mm ausgerüstet werden. Das mitgelieferte Kugellager mit einem Durchmesser von 22 mm ergibt eine Schnitttiefe von 12,8 mm.

I mm	P mm	D mm	H mm	Bestell-Nr. S = Ø 6 mm	Preis	Bestell-Nr. S = Ø 8 mm	Preis	Bestell-Nr. S = Ø 12 mm	Preis
1,5	1,07	47,6	12,8	C722.315.11A	38,20 €	C922.315.11A	38,20 €	C922.315.11B	38,20 €
2	1,27	47,6	12,8	C722.320.11A	38,20 €	C922.320.11A	38,20 €	C922.320.11B	38,20 €
2,5	1,27	47,6	12,8	C722.325.11A	38,20 €	C922.325.11A	38,20 €	C922.325.11B	38,20 €
3	1,27	47,6	12,8	C722.330.11A	38,20 €	C922.330.11A	38,20 €	C922.330.11B	38,20 €
3,5	2,07	47,6	12,8	C722.335.11A	38,70 €	C922.335.11A	37,50 €	C922.335.11B	38,70 €
4	2,07	47,6	12,8	C722.340.11A	38,70 €	C922.340.11A	38,70 €	C922.340.11B	38,70 €
5	2,86	47,6	12,8	C722.350.11A	39,20 €	C922.350.11A	39,20 €	C922.350.11B	39,20 €
6	4,45	47,6	12,8	C722.360.11A	40,80 €	C922.360.11A	40,80 €	C922.360.11B	40,80 €

Scheibennutfräser, angesenkt, mit Dorn und Anlaufring (fertig montiert) [C923A]

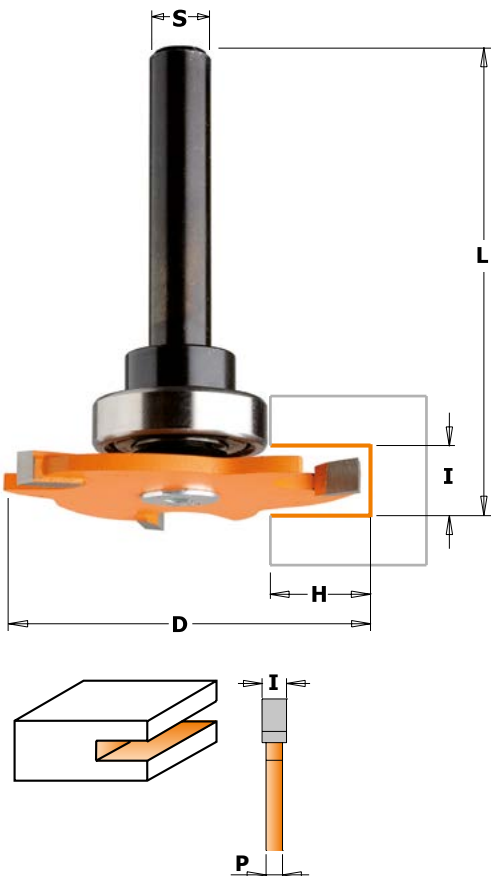

Komplett montierter CMT Hartmetall-Scheibennutfräser mit Aufnahmedorn und Anlaufring in spandickenbegrenzter Version mit 3 Schneiden für besonders vielseitige **Anwendungsmöglichkeiten**: Sie können Schlitz, (T-)Nuten und Falze fräsen.

Der "Clou": Durch die 45°-Senkung an der Bohrung entsteht nach unten kein Überstand mehr. Natürlich sind auch diese Fräser mit unserer bekannten orangefarbenen P.T.F.E Beschichtung versehen – für eine lange Lebensdauer.

HINWEIS: Der mitgelieferte Aufnahmedorn passt optimal zur 45°-Senkung der Scheibennutfräser. Das mitgelieferte Kugellager mit einem Durchmesser von 22 mm ergibt eine Schnitttiefe von 12,8 mm.

I mm	P mm	D mm	H mm	L mm	Bestell-Nr. S = Ø 8 mm	Preis
3	1,27	47,6	12,8	58	C923.330.11A	45,60 €
4	2,07	47,6	12,8	58,4	C923.340.11A	45,60 €
5	2,86	47,6	12,8	63	C923.350.11A	45,60 €

Scheibennutfräser und Aufnahmeborne (modular)

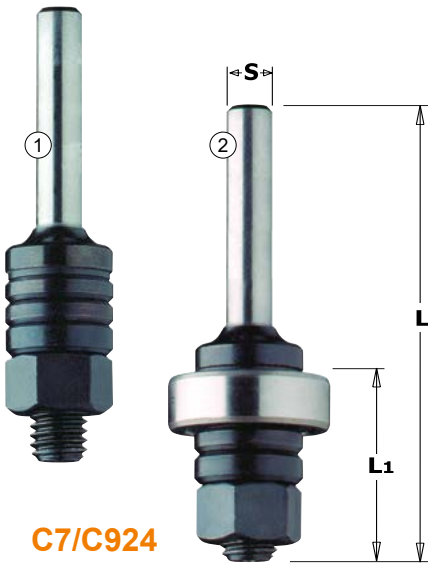

C7/C924

CMT Hartmetall-Scheibennutfräser in spandickenbegrenzter Version mit 3 Schneiden.

ANWENDUNG: Nut- und Feder-Verbindungen, Zapfen-Herstellung, allgemeine Schlitzarbeiten. Spezielle Schlitz für den Einsatz von Lamello-Verbindern (C822.340, 4 mm).

Aufnahmeborne für Scheibennutfräser Serie "C822". Aus geschliffenem Spezialstahl mit hoher Festigkeit gefertigt, inkl. Distanzringen. Die Aufnahmeborne sind mit oder ohne Anlaufriecher bestellbar.

Endnummer ".00" = ohne Kugellager

Endnummer ".10" = mit Kugellager 22 mm (C791.005.11)

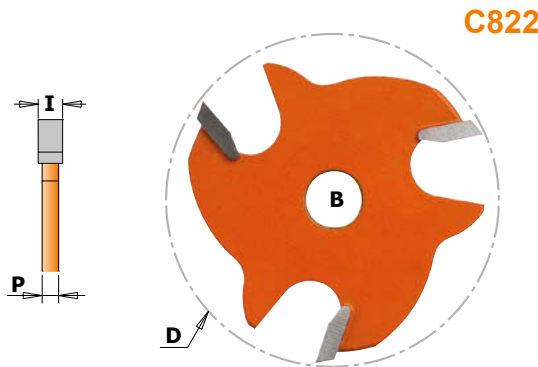

C822

I mm	P mm	D mm	B mm	Bestell-Nr.	Preis
1,5	1,07	47,6	8	C822.315.11	20,20 €
1,6	1,07	47,6	8	C822.316.11	20,80 €
1,8	1,27	47,6	8	C822.318.11	20,80 €
2	1,27	47,6	8	C822.320.11	20,80 €
2,2	1,27	47,6	8	C822.322.11	20,80 €
2,4	1,27	47,6	8	C822.324.11	20,80 €
2,5	1,27	47,6	8	C822.325.11	20,80 €
2,8	1,27	47,6	8	C822.328.11	20,80 €
3	1,27	47,6	8	C822.330.11	20,80 €
3,2	1,27	47,6	8	C822.332.11	21,40 €
3,5	2,07	47,6	8	C822.335.11	21,40 €
4	2,07	47,6	8	C822.340.11	21,40 €
4,8	2,86	47,6	8	C822.348.11	21,90 €
5	2,86	47,6	8	C822.350.11	21,90 €
6	4,45	47,6	8	C822.360.11	23,50 €
6,4	4,45	47,6	8	C822.364.11	23,50 €

Beschreibung	L1 mm	L mm	Bestell-Nr. S = Ø 6 mm	Preis	Bestell-Nr. S = Ø 8 mm	Preis	Bestell-Nr. S = Ø 12 mm	Preis
① Schlitzfräser Aufnahmeborne ohne Anlaufriecher	26	61	C724.060.00	17,40 €	C924.080.00	16,80 €		
① Schlitzfräser Aufnahmeborne ohne Anlaufriecher	26	67,5					C924.120.00	17,40 €
② Schlitzfräser Aufnahmeborne mit Anlaufriecher	26	61	C724.060.10	19,30 €	C924.080.10	19,30 €		
② Schlitzfräser Aufnahmeborne mit Anlaufriecher	26	67,5					C924.120.10	19,30 €
Schlitzfräser Aufnahmeborne ohne Anlaufriecher, lang	40	86			C924.083.00	19,30 €		
Schlitzfräser Aufnahmeborne mit Anlaufriecher, lang	40	86			C924.083.10	23,80 €		

- Ersatzteile** C541.500.00 Distanzring 3 mm
 C541.501.00 Distanzring 4 mm
 C791.005.00 Kugellager-Anlaufriecher
 C541.518.00 Distanzring 1 mm
 C990.020.00 Mutter M8

CMT Scheibennutfräser

Scheibennutfräser, angesenkt und Aufnahmeborne (modular)

[C7/924, C823]



C7/C924

Mit Anschlagring

Angesenkte CMT Hartmetall-Scheibennutfräser in spandickenbegrenzter Version mit 3 Schneiden für besonders vielseitige **Anwendungsmöglichkeiten**: Sie können Schlitz-, (T-)Nuten und Falze fräsen.

Der "Clou": Durch die 45°-Senkung an der Bohrung entsteht nach unten kein Überstand mehr. Natürlich sind auch diese Fräser mit unserer bekannten orangefarbenen P.T.F.E Beschichtung versehen – für eine lange Lebensdauer.

Die Aufnahmeborne C7/C924 passen optimal zur 45°-Senkung der Scheibennutfräser. Der Anlaufingaußendurchmesser der Aufnahmeborne mit Anlauf-ring beträgt 22 mm.

I mm	P mm	D mm	B mm	Bestell-Nr.	Preis
3	1,27	47,6	8	C823.330.11	27,00 €
3,2	1,27	47,6	8	C823.332.11	27,90 €
4	2,07	47,6	8	C823.340.11	27,90 €
5	2,86	47,6	8	C823.350.11	28,20 €
6,4	4,45	47,6	8	C823.364.11	29,20 €

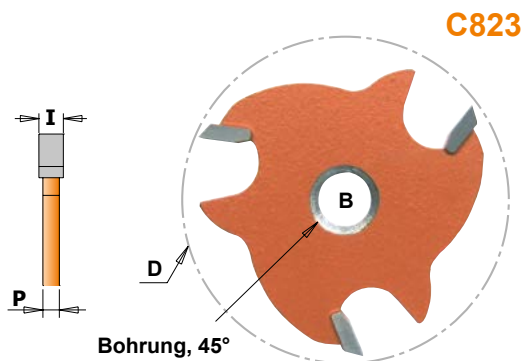

C823

Bohrung, 45°

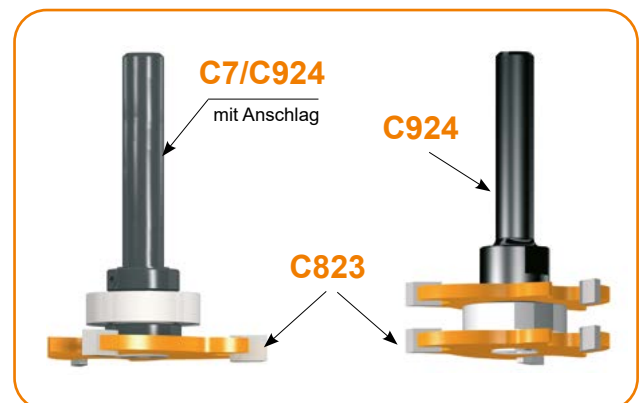

Beschreibung	Bestell-Nr. S = Ø 6 mm	Preis	Bestell-Nr. S = Ø 8 mm	Preis
① Schlitzfräser Aufnahmeborne o. Anlaufing (o. Anschlag)	C724.061.00	19,80 €	C924.081.00	19,80 €
① Schlitzfräser Aufnahmeborne m. Anlaufing (m. Anschlag)	C724.061.10	19,30 €	C924.081.10	19,30 €
② Schlitzfräser Aufnahmeborne o. Anlaufing			C924.082.00	19,80 €
② Schlitzfräser Aufnahmeborne m. Anlaufing			C924.082.10	19,30 €

Ersatzteile C791.012.00 Kugellager-Anlaufing Ø8-22 mm
 C541.001.00 Anschlagring Ø 6,35 mm
 C541.002.00 Anschlagring Ø12,7 mm
 C791.013.00 Kugellager-Anlaufing Ø12,7-22 mm
 C541.003.00 Anschlagring Ø6 mm
 C541.004.00 Anschlagring Ø8 mm

C541.515.00 Distanzringe 0,1 mm
 C990.055.00 Schrauben M5x12 mm
 C541.516.00 Distanzringe 0,3 mm
 C541.517.00 Distanzringe 0,5 mm
 C541.518.00 Distanzringe 1,0 mm

Zeichnungen im Maßstab 1:1

Scheibennutfräsersatz (montiert) [C900.506]

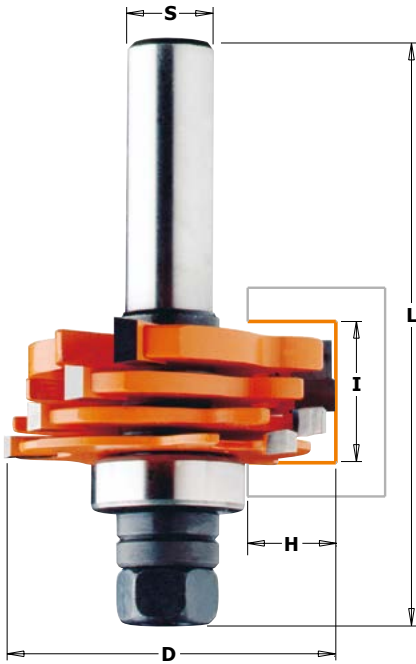

Achtung: Die Hartmetallkanten der Schneiden dürfen sich nicht berühren; die Zwischenringe wie unten angegeben anordnen. Nur im Set mitgelieferten Abmessungen verwenden. Bitte sicherstellen, dass alle Schneiden wie rechts angegeben im Uhrzeigersinn angeordnet sind.

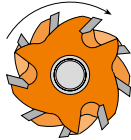

Der fertig montierte Scheibennutfräsersatz mit Aufnahmedorn und Kugellager lässt Sie eine Vielzahl an Aufgaben einfacher erledigen und hilft darüber hinaus eine Menge Zeit zu sparen.

ANWENDUNG: Mit diesem vielseitigen Fräsersatz meistern Sie sowohl funktionelle Verbindungen als auch dekorative Effekte im Handumdrehen. Durch Variation der Fräserstärken und der Distanzringe können Sie sowohl (Mehrfach-) Schlitz, Nut-/Feder-Verbindungen und Zapfen als auch Schlitz für Lamellen-Verbinder herstellen (Profil "B"). Abhängig von den eingesetzten Scheibennutfräsern und Distanzringen können Sie individuell zwischen einer Breite von 3,2 mm und 18,0 mm variieren. Setzen Sie die Distanzringe so ein, dass der Abstand zwischen den Scheiben min. 1 mm und max. 1,7 mm beträgt.

ANWENDUNG: Verwenden Sie zwischen den einzelnen Fräsern oder zwischen den Fräsern und Lagern Distanzringe. Die Fräser sind so auszurichten, dass sich die Schneiden nicht berühren.

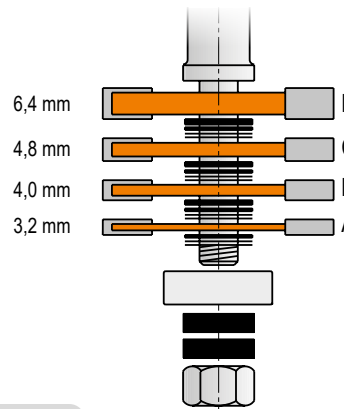

Zusammenstellung der Fräser	Schlitzbreite in mm	
	von	bis
A	3,2	
B	4	
C	4,8	
D	6,4	
A + B	6,4	a 7,1
A + C	7,2	a 7,9
A + D	8,8	a 9,5
B + C	8	a 8,7
B + D	9,6	a 10,3
C + D	10,4	a 11,1
A + B + C	10,4	a 11,8
A + B + D	11,9	a 13,3
A + C + D	12,7	a 14,1
B + C + D	13,5	a 14,9
A + B + C + D	15,9	a 18

Abstandhalter zwischen den Fräsern: Min. 1mm - Max 1,7mm

114.00 €

C900.506.11

I	D	H	L	S
mm	mm	mm	mm	mm
3,2-18	47,6	12,8	81	12

Ersatzteile

C924.128.00	C791.005.00	C990.020.00

Optional
C791.711.00 Set mit zwei Kugellagern 28,5 mm und 34,9 mm

Ersatzteile **C541.515.00** Distanzring 0,1 mm **C541.518.00** Distanzring 1,0 mm
C541.517.00 Distanzring 0,5 mm **C541.501.00** Distanzring 4,0 mm

Nut- und Federverbindungs-Set, 2-teilig [C900.626]

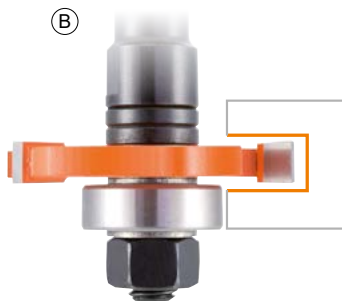
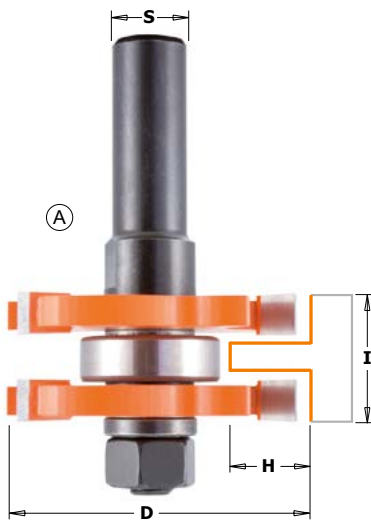

2-teiliger Nut-/Federverbindungssatz – fertig montiert mit Aufnahmedorn und Kugellager.

ANWENDUNG: Zur schnellen Herstellung von Nut-/Feder-Verbindungen ohne mühsame Abgleichvorgänge. Sie können Materialien bis zu 19 mm bearbeiten. Die Nut schlitzten Sie mit einem Fräser, die Feder wird mit dem anderen Fräser hergestellt. Natürlich können Sie dieses Set auch kombinieren und für viele andere Aufgaben benutzen.

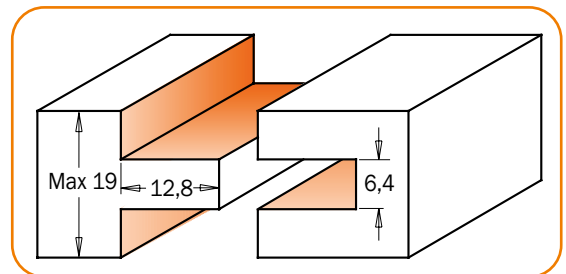

I	D	H	L	Bestell-Nr.	Preis	Bestell-Nr.	Preis
mm	mm	mm	mm	S = Ø 8 mm		S = Ø 12 mm	
19	47,6	12,8	71	C900.126.11	109,00 €		
19	47,6	12,8	71			C900.626.11	109,00 €

Ersatzteile

C924.083.00	C791.005.00	C822.364.11	C990.020.00
C924.131.00	C791.005.00	C822.364.11	C990.020.00

Ersatzteile **C541.515.00** Distanzring 0,1 mm **C541.517.00** Distanzring 0,5 mm
C541.516.00 Distanzring 0,3 mm **C541.518.00** Distanzring 1,0 mm

Zeichnungen im Maßstab 1:1

CMT Scheibennutfräser

[C923]

Scheibennutfräsersatz (groß)



Mit dem CMT Hartmetall-Scheibennutfräser-Satz können Sie von einer Vielzahl an praktischen Anwendungsmöglichkeiten aus einem kompakten Koffer Gebrauch machen.

So können Sie mit den im Satz enthaltenen Fräsern bspw. Schlitz-, (T-)Nuten und Falze in alle Holzwerkstoffe fräsen. Die untenstehenden Einsatzbeispiele geben eine Übersicht über mögliche Fräserkombinationen sowie deren Aufbau. Ideal für Lamello-Verbindungen und zum Fräsen von perfekten Nut-/Federverbindungen.

Die mitgelieferten Kugellager ermöglichen Schnitttiefen von 7,95 mm, 9,55 mm, 12,8 mm und 14,3 mm. Der Satz wird in unserem hochwertigen, bruchfesten Kunststoffkoffer geliefert.

279.⁰⁰ €
C923.001.11

Scheibennutfräser-Satz



Beschreibung	Anz.	Bestell-Nr. S = Ø 8 mm
Scheibennutfräser 2 mm	1	C822.320.11
Scheibennutfräser 3 mm Bohrung 45°	1	C823.330.11
Scheibennutfräser 4 mm Bohrung 45°	1	C823.340.11
Scheibennutfräser 5 mm Bohrung 45°	3	C823.350.11
Scheibennutfräser 6 mm	1	C822.360.11
Aufnahmdorne mit Anlaufring Ø 22 mm	1	C924.080.10
Aufnahmdorne mit Anlaufring Ø 22 mm	1	C924.081.10
Aufnahmdorne mit Anlaufring Ø 22 mm	1	C924.082.10
Aufnahmdorne mit Anlaufring Ø 22 mm, lange Ausf.	1	C924.083.10
Anlaufring Ø 31,7 mm	1	C791.033.00
Anlaufring Ø 28,5 mm	1	C791.030.00
Anlaufring Ø 22 mm	1	C791.005.00
Innensechskant 3 mm	1	C991.067.00

Einsatzbeispiele

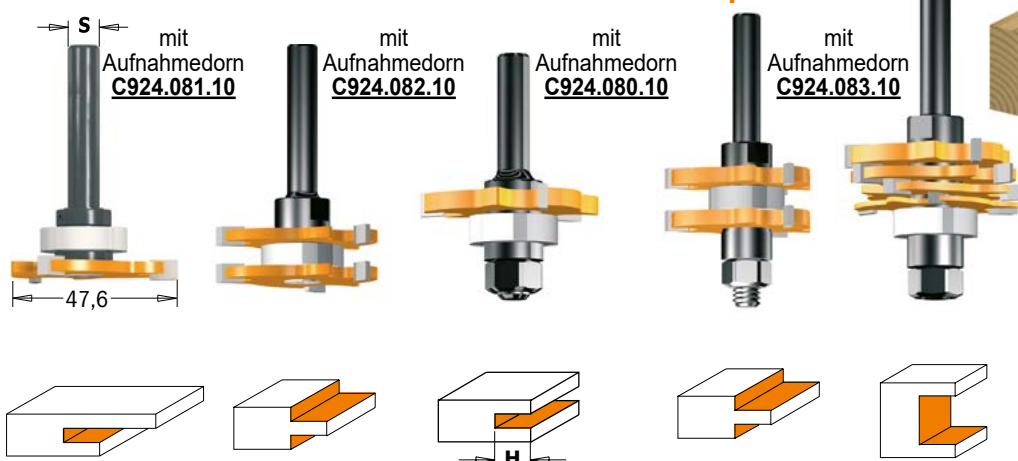

Ersatzteile

H mm		Bestell-Nr.
14,3	8-19	C791.034.00
12,7	8-22	C791.005.00
9,5	8-28,5	C791.030.00
8	8-31,7	C791.033.00

Ersatzteile

C822.320.11	C823.330.11	C823.340.11	C823.350.11	C822.360.11	C924.081.10	C924.082.10	C924.080.10	C924.083.10

Zeichnungen im Maßstab 1:1

Alle Preise zuzüglich Mehrwertsteuer.

Zinkenfräser

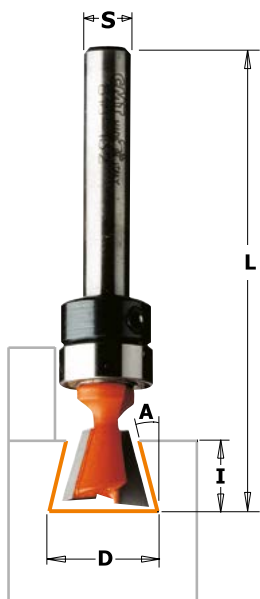
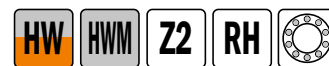

ANWENDUNG: Schubladen, Schmuckkästchen, Möbel aller Art und Boxen sind nur einige der möglichen Anwendungsfelder für diese Fräser. Arbeitserleichternd lassen sich die Zinkenfräser bei der Erstellung von Gratverbindungen – beispielsweise für Unterteilungen in Regalen und Schubladen – einsetzen. Unsere Fräser passen zu allen marktgängigen Zinkenfräsvorrichtungen. Wählen Sie aus unserem kompletten Sortiment den richtigen Durchmesser und Winkel für Ihr Projekt aus. Bitte beachten Sie dabei die Länge der Fräserschäfte.

SICHERHEITSHINWEIS: Heben Sie niemals Ihre Oberfräse an, wenn Sie mit einer Zinken-Vorrichtung arbeiten - der Fräser könnte in die Schablone geraten. Wenn sich ein Zinkenfräser in das Werkstück "frisst", überprüfen Sie den sicheren Sitz des Fräsers, bevor Sie weiterarbeiten.

TIPP: Zwei Fräsvorgänge sind empfohlen, sofern Sie Zinken mit einer Schablone fräsen. Bevor Sie das Werkstück aus der Vorrichtung ausspannen, vergewissern Sie sich, dass alle Zinken sauber ausgefräst sind. Um die Lebensdauer Ihres Zinkenfräsers zu erhöhen und saubere Schnitte zu erzielen, können Sie mit einem Nutfräser vorfräsen. Sehr saubere Schnitte/Kanten erzielen Sie, wenn Sie ein Splinterholz verwenden. Sie können Ihren Zinkenfräser auf einem Frästisch mit Anschlag verwenden, um Kanten mit einer besonderen Fasse herzustellen.

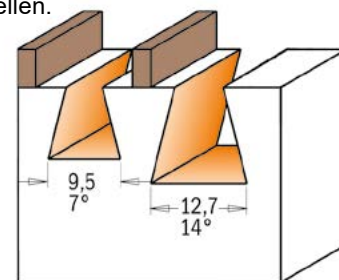
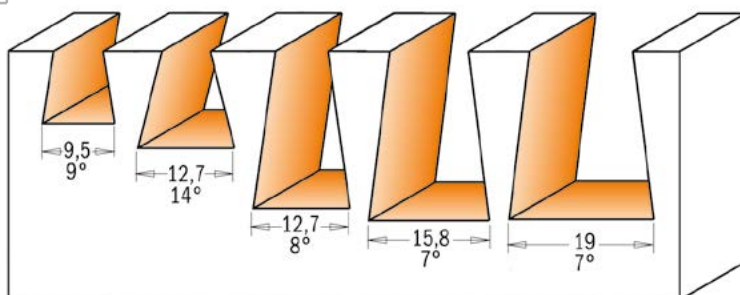

Vorrichtung	Bestell-Nr.
CMT300	C718.127.11 C918.127.11

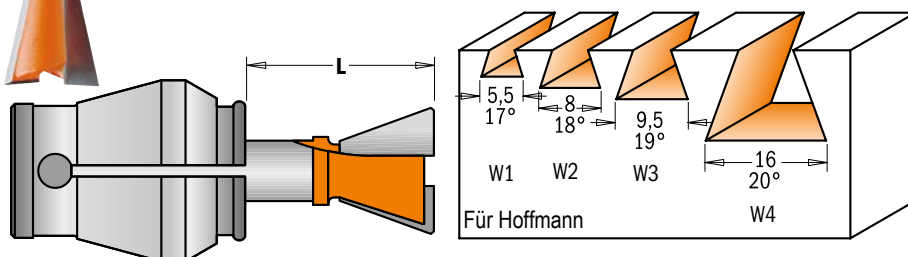

Vorrichtung	Bestell-Nr.
Hoffmann	
W1 L= 16,0 mm	C718.053.11
W2 L= 17,5 mm	C718.079.11
W3 L= 19,0 mm	C718.093.11
W4 L= 25,0 mm	C918.167.11

D mm	I mm	L mm	A	Bestell-Nr. S = Ø 6 mm	Preis	Bestell-Nr. S = Ø 8 mm	Preis	Bestell-Nr. S = Ø 12 mm	Preis
•6	8,3	60	7,5°	C718.060.11	32,90 €				
•9,5	9,5	52,5	9°	C718.095.11	34,80 €	C918.095.11	39,10 €		
12,7	12,7	52,4	14°	C718.127.11	26,40 €	C918.127.11	26,40 €		
12,7	20,6	69,8	8°			C918.129.11	28,60 €		
15,8	22	60,3	7°	C718.158.11	35,50 €	C918.158.11	35,50 €		
15,8	22	66,7	7°					C918.658.11	36,00 €
19	22	60,3	7°	C718.190.11	38,80 €	C918.190.11	37,60 €		
19	22	66,7	7°					C918.690.11	38,80 €
Mit schaftseitigem Anlaufring									
•9,5	9,5	60,3	14°	C718.098.11B	40,30 €				
12,7	12,7	52,4	14°	C718.127.11B	36,90 €				
Für Hoffmann									
•5,5	4	43	17°	C718.053.11	32,90 €				
•8	6	43	18°	C718.079.11	36,30 €				
•9,3	7,3	43	19°	C718.093.11	36,30 €				
16,7	12,5	49	20°			C918.167.11	37,50 €		

Ersatzteile

C791.010.00	C541.001.00
C791.010.00	C541.001.00

• Die Fräser bestehen aus Vollhartmetall (VHM)

Ersatzteile 990.005.00 M3x3mm Schraube
991.056.00 1,5mm Sechskantschl.

CMT Zinkenfräser

[C522, C523, C664]

Zinkenfräser, 9°

HW Z1 Z2 RH

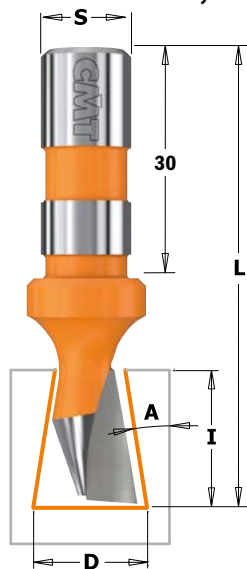

[C522]

Technische Daten:
 - extrem widerstandsfähiger Stahl
 - 1 HW Präzisionsschneide (Z1)

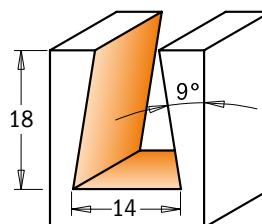

D mm	I mm	L mm	A	Bestell-Nr. S = Ø 12 mm	Preis
14	18	60	9°	C522.140.11	46,40 €

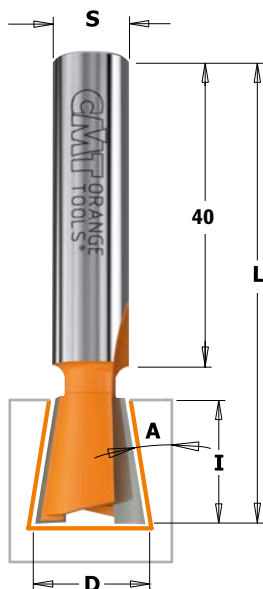

[C523]

Technische Daten:
 - extrem widerstandsfähiger Stahl
 - 2 HW Präzisionsschneide (Z2)

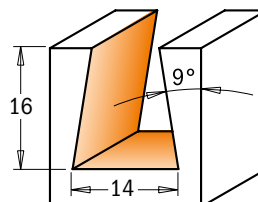

D mm	I mm	L mm	A	Bestell-Nr. S = Ø 10 mm	Preis
14	16	60	9°	C523.140.11	43,50 €

Wendepplatten-Zinkenfräser, 15° - für Arunda™-System [C664]

INSERT CARBIDE Z2 RH

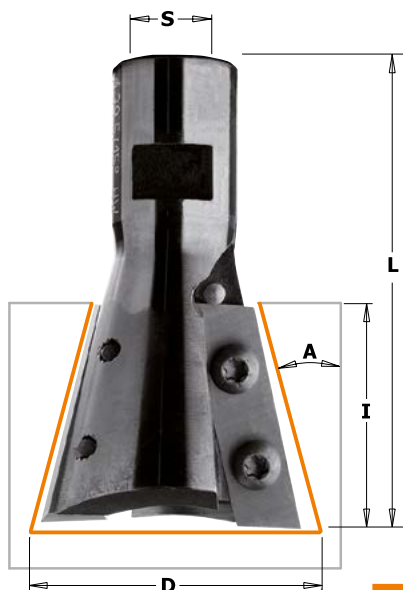

Technische Daten:
 - extrem widerstandsfähiger Stahl
 - 2 HW Wendepplatten-Präzisionsschneiden (Z2)

ANWENDUNG: Dieser Wendepplatten-Zinkenfräser ist speziell für das Arunda™-System ausgelegt, mit welchem Sie Dachstühle mit Schwalbenschwanzverbindungen herstellen können.

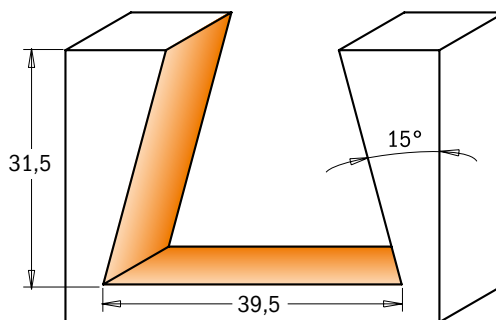

Korrekte Messer-Positionierung

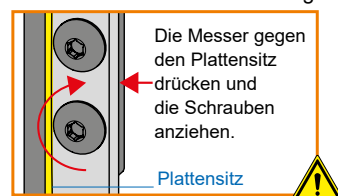

D mm	I mm	L mm	A	Bestell-Nr. S = M12x1 mm	Preis
39,5	31,5	65,5	15°	C664.395.11	299,00 €

Ersatzteile

C790.315.00	C990.078.00	C991.061.00

Zeichnungen im Maßstab 1:1

Hohlkehlfräser



ANWENDUNG: Fertigen Sie Paneele, Türen, Schubladenfronten oder andere Oberflächen durch Radiusnuten und Hohlkehlen mit einer besonderen Note. Diese Fräser geben Ihnen zwei Möglichkeiten an die Hand: elegante Radiusnuten sowie Hohlkehlen an den Kanten. Dabei steht Ihnen eine große Produktpalette an Radien und Schnitttiefen zur Verfügung.

Noch mehr Möglichkeiten bieten sich bei den Varianten mit schaftseitigem Kugellager: Anhand einer entsprechenden Schablone können Sie individuelle Tür- und Schubladenfronten erstellen. Oder Sie verwenden Ihren Frästisch mit Anschlag: Ideal zum Erstellen von Schildern, für Spielzeug und viele andere Anwendungen

TIPP: Nehmen Sie doch bei Ihrem nächsten Schilder-Projekt einen Radiusfräser, um einen speziellen rustikalen Effekt zu erzielen. Wenn Sie eine Hohlkehle fräsen, machen Sie einen relativ flachen ersten Durchgang, um Ausreißen und Splintern zu verhindern.

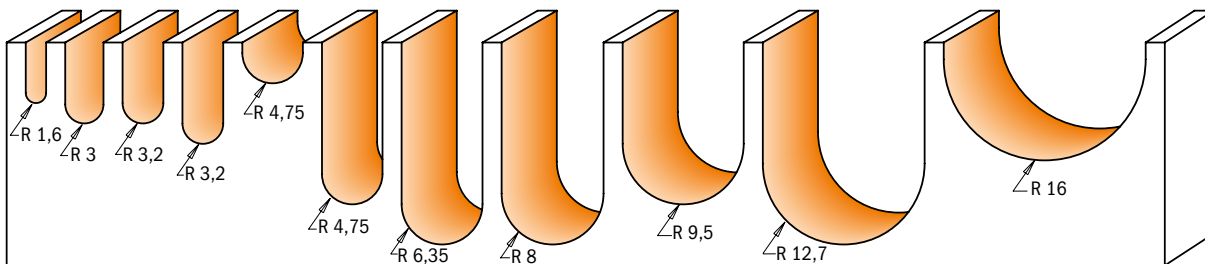

R mm	D mm	I mm	L mm	Bestell-Nr. S = Ø 6 mm	Preis	Bestell-Nr. S = Ø 8 mm	Preis	Bestell-Nr. S = Ø 12 mm	Preis
• 1,6	3,2	9,5	50,8	C714.032.11	28,20 €	C914.032.11	29,20 €		
• 3	6	12,7	50,8	C714.060.11	28,20 €	C914.060.11	29,20 €		
• 3	6	27	70	C199.060.11	35,70 €				
• 4	8	32	80			C199.081.11	42,50 €		
4,75	9,5	6,4	50,8	C714.095.11	26,30 €	C914.095.11	26,30 €		
• 6	12	35	80					C199.120.11	93,80 €
6,35	12,7	9,5	50,8	C714.127.11	27,50 €	C914.127.11	27,50 €		
6,35	12,7	31,7	73					C914.627.11	41,50 €
8	15,8	9,5	50,8	C714.160.11	29,90 €	C914.160.11	29,00 €		
9,5	19	11,3	50,8	C714.190.11	32,60 €	C914.190.11	32,60 €		
9,5	19	25	63,5			C914.191.11	48,30 €		
9,5	19	31,7	73					C914.690.11	48,30 €
11	22	25,4	63,5			C914.221.11	51,10 €		
12,7	25,4	16	73			C914.254.11	43,30 €		
12,7	25,4	31,7	73					C914.754.11	63,50 €
16	31,7	18,5	58,8					C914.817.11	63,90 €
19,05	38,1	31,7	69,8					C914.880.11	86,30 €
25,4	50,8	31,7	69,8					C914.990.11	114,00 €

• Die Fräser bestehen aus Vollhartmetall (VHW)

Mit schaftseitigem Kugellager-Anlaufing

R mm	D mm	I mm	L mm	Bestell-Nr. S = Ø 6 mm	Preis	Bestell-Nr. S = Ø 8 mm	Preis
8	15,8	9,5	50,8			C914.160.11B	39,70 €
9,5	19	11,5	50,8	C714.190.11B	39,70 €		

Ersatzteile

C791.025.00	C541.004.00	C991.056.00
C791.007.00	C541.003.00	C991.056.00

Ersatzteile 990.005.00 M3x3mm Schraube

Hohlkehlfräser mit Anlauftring

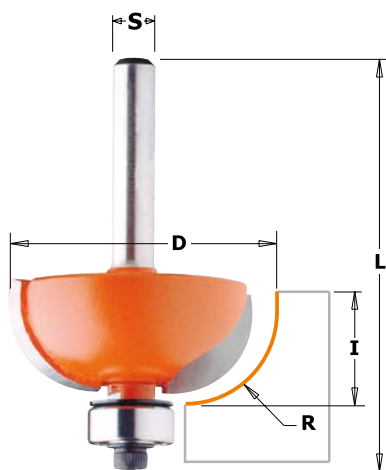

ANWENDUNG: Abschlussleisten, Schubladenfronten, Schranktüren und vieles mehr können Sie durch eine einfache Hohlkehle als Abschluss sehr gut hervorheben. Bei abklappbaren Tischen bietet es sich besonders an, mit einer Verbindung aus Hohlkehle und Abrundung zu arbeiten (s. Bild).



Die Hohlkehlfräser bilden im Zusammenspiel mit den Abrundfräsern C7-C938 das ideale Paar, um Rollenverbindungen, z.B. für hängende Tischplatten, herzustellen.

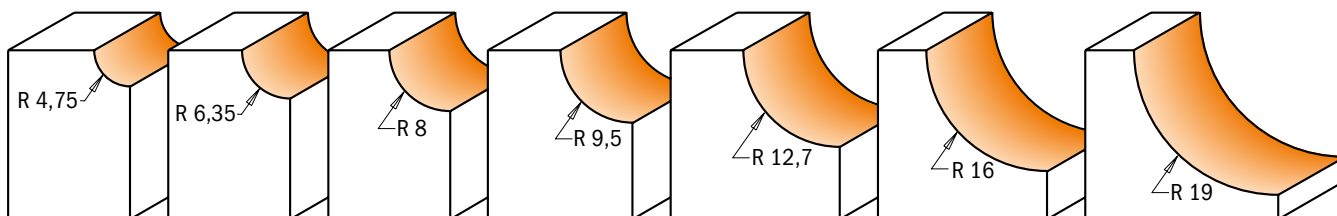

R mm	D mm	I mm	L mm	Bestell-Nr. S = Ø 6 mm	Preis	Bestell-Nr. S = Ø 8 mm	Preis	Bestell-Nr. S = Ø 12 mm	Preis
4,75	22,2	12,7	54,9	C737.190.11	34,50 €	C937.190.11	34,50 €		
4,75	22,2	12,7	61,2					C937.690.11	35,10 €
6,35	25,4	12,7	54,9	C737.222.11	35,40 €	C937.222.11	35,40 €		
6,35	25,4	12,7	61,2					C937.722.11	37,20 €
8	28,7	12,7	54,2	C737.254.11	39,10 €	C937.254.11	39,10 €		
8	28,7	12,7	60,5					C937.754.11	40,20 €
9,5	31,7	12,7	54,2	C737.286.11	41,60 €	C937.286.11	41,60 €		
9,5	31,7	12,7	60,5					C937.786.11	42,40 €
12,7	38,1	15,5	57,7	C737.350.11	46,60 €	C937.350.11	47,90 €		
12,7	38,1	15,5	64					C937.850.11	48,90 €
16	44,5	18,5	67					C937.950.11	59,30 €
19	50,8	22,2	70,7					C937.951.11	71,10 €
14,3-35	50,8	12,7	61,2					C937.955.11	71,10 €

Ersatzteile

C990.423.00	C791.003.00	C990.058.00	C991.057.00

Schriftfräser, 60° [C7/949 - 949B]

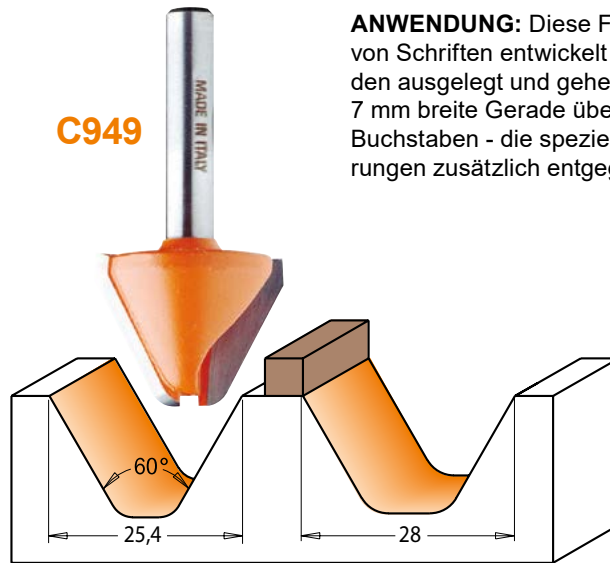
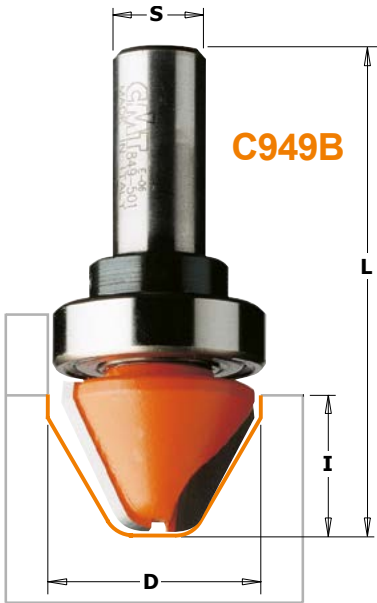

ANWENDUNG: Diese Fräser sind speziell zum Fräsen von Schriften entwickelt worden. Sie sind mit 60°-Schneiden ausgelegt und gehen über Radien von 3 mm in eine 7 mm breite Gerade über. Das Profil erzeugt gut lesbare Buchstaben - die spezielle Geometrie wirkt Absplittungen zusätzlich entgegen.

D mm	I mm	A	L mm	Bestell-Nr. S = Ø 6 mm	Preis	Bestell-Nr. S = Ø 12 mm	Preis
25,4	19	60°	50,8	C749.001.11	41,80 €		
28	19	60°	63,5			C949.502.11	44,10 €
Mit schaftseitigem Kugellager-Anlauftring							
28	19	60°	63,5			C949.502.11B	50,40 €

Ersatzteile

C791.026.00	C541.005.00	C991.056.00

Ersatzteile 990.005.00 M3x3 mm Schraube

Schalenfräser [C7/951 - C7/951B]

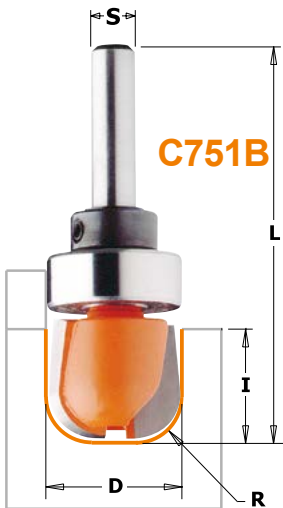

ANWENDUNG: Mit diesen Fräsern können Sie Tassen, Becher, Teller, Tabletts, Schalen, Behälter und andere spezielle Werkstücke herstellen. Die abgerundeten Ecken erzeugen einen Radius, während die Stirnfläche und die Seiten gerade, glatte Oberflächen erzeugen.

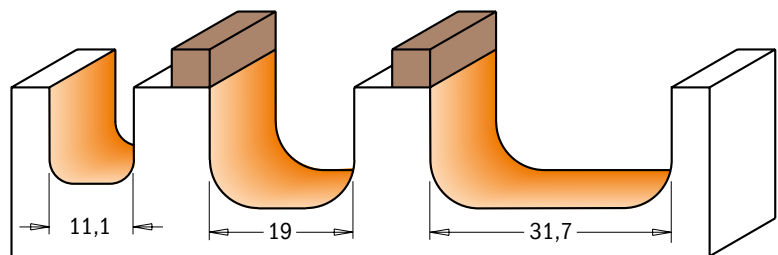

D mm	I mm	R mm	L mm	Bestell-Nr. S = Ø 6 mm	Preis	Bestell-Nr. S = Ø 8 mm	Preis	Bestell-Nr. S = Ø 12 mm	Preis
19	16	6,4	54	C751.002.11	43,00 €	C951.002.11	43,00 €		
19	16	6,4	60,4					C951.501.11	43,70 €
31,7	16	6,4	60,4					C951.502.11	48,70 €
Mit schaftseitigem Kugellager-Anlauftring									
19	16	6,4	54	C751.002.11B	49,00 €				
31,7	16	6,4	60,4					C951.502.11B	62,40 €

Ersatzteile

C791.007.00	C541.003.00	C991.056.00
C791.015.00	C541.002.00	C991.056.00

Ersatzteile 990.005.00 M3x3mm Schraube

CMT V-Nut- und Laserpunktfräser

[C7/915, C7/915B]

V-Nutfräser, 90°



C7/915

ANWENDUNG: Versehen Sie Ihre Arbeiten mit einem besonderen Detail. Diese V-Nutfräser eignen sich besonders zum Fräsen von sauberen (Zier-)Nuten in Türen und Schubladenfronten. Sie lassen sich jedoch auch zum Anfasen oder Einfräsen von Schriftzügen verwenden. Ausführungen mit schaftseitigem Kugellager eröffnen Ihnen noch vielseitigere Anwendungsmöglichkeiten. Mit diesen Werkzeugen können Sie beliebige Muster nach Ihren eigenen Entwürfen und Schablonen herstellen. Um optimale Qualität zu erzielen, kommt auch bei diesem Fräser ermüdungsarmer Stahl, die PTFE-Beschichtung sowie Feinstkorn-Hartmetall zum Einsatz.

SICHERHEITSHINWEIS: Die Schablone muss fest mit dem zu fräsenden Werkstück verbunden sein (z.B. verschraubt oder mit doppelseitigem Klebeband befestigt). Achten Sie bei der Auswahl des Fräasers auf die Frässtärke und den kleinsten auftretenden Kurvenradius. Wählen Sie den Fräser immer so kurz wie möglich und so dick wie nötig.

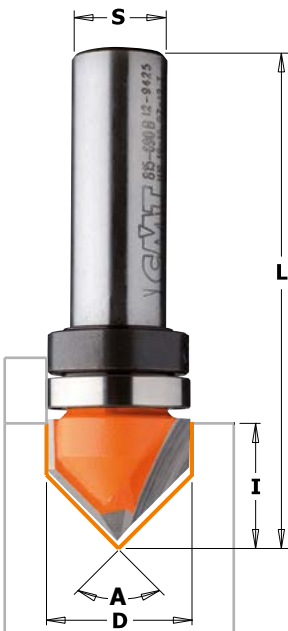
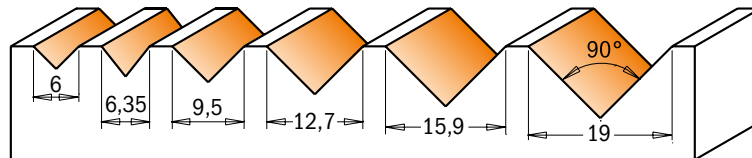
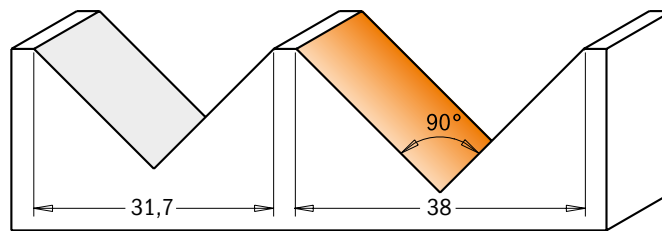

C7/915B

D mm	I mm	A	L mm	Bestell-Nr. S = Ø 6 mm	Preis	Bestell-Nr. S = Ø 8 mm	Preis	Bestell-Nr. S = Ø 12 mm	Preis
6	8	90°	38,1	C715.060.11	26,90 €	C915.060.11	28,70 €		
9,5	12,7	90°	44,5	C715.095.11	28,80 €	C915.095.11	28,80 €		
12,7	12,7	90°	44,5	C715.127.11	27,00 €	C915.127.11	27,00 €		
16	12,7	90°	52,8			C915.160.11	33,60 €		
16	12,7	90°	63,5					C915.660.11	33,60 €
19	16	90°	55,5	C715.190.11	32,60 €				
19	16	90°	63,5					C915.690.11	36,00 €
31,7	16	90°	63,5			C915.317.11	54,80 €	C915.817.11	54,80 €
38	19	90°	63,5			C915.380.11	60,20 €		

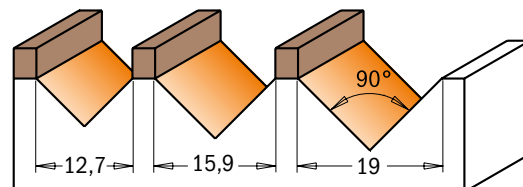

D mm	I mm	L mm	A	Bestell-Nr. S = Ø 6 mm	Preis	Bestell-Nr. S = Ø 8 mm	Preis
16	12,7	52,8	90°			C915.160.11B	44,10 €
19	16	55,5	90°	C715.190.11B	41,20 €		

Ersatzteile

Bestell-Nr.	Preis	Bestell-Nr.	Preis
C791.025.00		C541.004.00	
C791.007.00		C541.003.00	
		C991.056.00	
		C991.056.00	

Ersatzteile

Zeichnungen im Maßstab 1:1

Alle Preise zuzüglich Mehrwertsteuer.

V-Nutfräser für Alucobond® [C915]



ANWENDUNG: ALUCOBOND® plus Verbundplatten können mit einer simplen Bearbeitungsmethode, dem Folding, geformt werden. Mit dieser Methode lassen sich die unterschiedlichsten Formen und Abmessungen herstellen. Fräsen Sie mit diesem V-Nutfräser auf der Rückseite der ALUCOBOND® plus Verbundplatte zunächst eine V-Nut. Eine dünne Schicht des Grundmaterials muss am Nutgrund, also auf der Innenseite der äußeren Deckschicht, noch stehen bleiben. Die unbearbeitete äußere Deckschicht kann nun manuell umgebogen werden und ergibt dadurch eine exakte, saubere Kante entlang der gefrästen Nut. Der äußere Radius der Kante ergibt sich aus der Form und Tiefe der Nut (s. Abbildung).

Die Nut kann mit einer Handoberfräse gefräst werden. Die Folding-Methode kann für ALUCOBOND® plus Verbundplatten mit allen verfügbaren Standardoberflächen angewendet werden. Die **Vorteile** dieser einzigartigen Technik sind:

- niedrige Investitionskosten
- simples Bearbeitungsverfahren
- kann vor Ort ausgeführt werden, d.h. niedrige Transportkosten
- wirtschaftliche Produktion von Bauelementen, Fassadenverkleidungen, Dach- und Terrasseneinfassungen, Dichtungsblechen usw.
- sehr wirtschaftlich
- die Anwendungsmöglichkeiten werden nicht durch die Maschine begrenzt

D mm	I mm	A	L mm	Bestell-Nr. S = Ø 6 mm	Preis	Bestell-Nr. S = Ø 8 mm	Preis
18	7,45	90°	60	C715.001.11	44,10 €	C915.001.11	44,10 €
18	3,3	135°	60	C715.002.11	47,40 €	C915.002.11	47,40 €

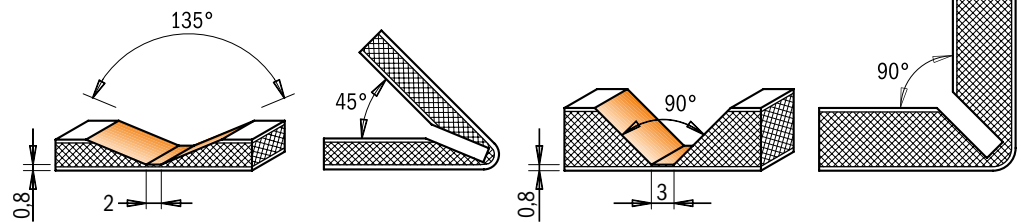

Laserpunktfräser, 60° [C7/958]

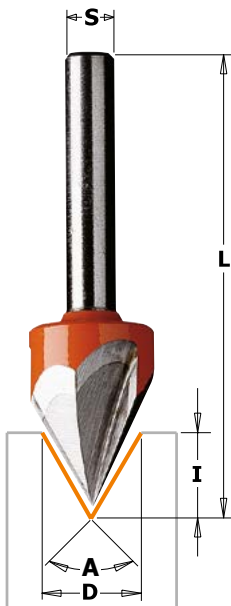

C758.002

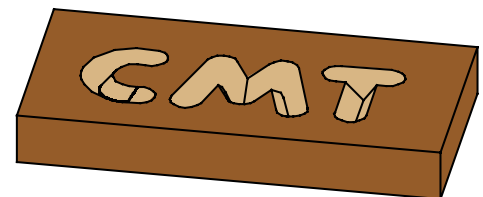
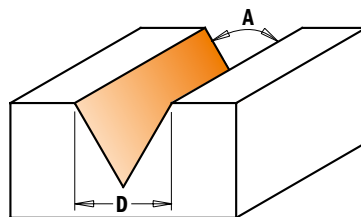

ANWENDUNG: Erstellen Sie Schilder, interessante dekorative Effekte oder eine ungewöhnliche 60°-Anfasung. Mit diesen drei rasiermesserscharfen Schneiden arbeiten Sie sicher, genau und garantiert ohne Verbrennungen. Mit kleiner Eintauchtiefe erzielen Sie feinste Linien, wenn Sie mit 12,7 mm in "die Vollen" gehen, entstehen markante Buchstaben und Zeichen. Mit diesem neuen Werkzeug fräsen Sie so feine Linien und Nuten, dass man glauben wird, sie seien mit einem "Laserstrahl" gezogen. Wie bei allen CMT Werkzeugen garantieren die hochwertigen Materialien maximale Standzeit und Performance.

D mm	I mm	A	Z	L mm	Bestell-Nr. S = Ø 6 mm	Preis	Bestell-Nr. S = Ø 8 mm	Preis
•6	9	35°	1	50	C758.002.11	26,20 €		
12,7	11	60°	3	57,2	C758.001.11	35,30 €	C958.001.11	35,30 €
12,7	10	60°	2	50,8			C958.003.11	32,60 €

• Die Fräser bestehen aus Vollhartmetall (VHW)

CMT V-Nut- und Laserpunktfräser

[C665]

Wendepplatten-V-Nutfräser



ANWENDUNG: Diese Wendepplatten-V-Nutfräser wurden entworfen, um hochwertige (Zier-)Nuten und Schriften zu fräsen. Ist das Werkzeug abgenutzt, können dank der Wendepplatten-Konstruktion weitere Standzeiten abgerufen werden. Durch die Spezialschraube wird die Wendepatte exakt fixiert, was eine hohe Schnittgenauigkeit garantiert.

Technische Details:

- Extrem widerstandsfähiger Stahl
- 1 präzisionsgeschliffene HW-Wendepatte (Z1)

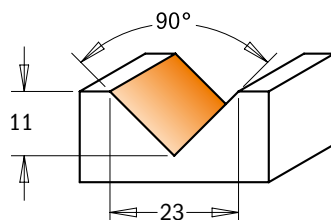

Korrekte Messer-Positionierung



A	D mm	I mm	L mm	Bestell-Nr. S = Ø 8 mm	Preis
90°	23	11	60	C665.200.11	32,30 €

Ersatzteile

C790.280.00	C990.093.00	C991.073.00

Schlüssellochfräser [C7/950]



ANWENDUNG: Mit einem CMT Schlüssellochfräser können Sie Rahmen, Schilder, Tafeln oder sonstige Werkstücke perfekt an einer Wand befestigen. Bohren Sie hierzu mit dem Fräser zunächst ein Eingangsloch. Während des Fräsvorganges erzeugt die schmale Taille des Fräasers einen Schlitz; das Ende des Fräasers schafft gleichzeitig eine breitere Ausfräsung unter der Oberfläche des Werkstückes. Diese Ausfräsung erlaubt eine optimale Befestigung Ihres Werkstückes an der Wand durch Schrauben oder Nägel.

TIPP: Wenn Sie Objekte nur an einer Stelle befestigen wollen, fräsen Sie den Schlitz waagerecht. Dann können Sie Ihr Objekt seitwärts genau ausbalancieren.

SICHERHEITSHINWEIS: Bevor Sie den Schlüssellochfräser einsetzen, vergewissern Sie sich, dass Ihr Werkstück sicher ein- bzw. festgespannt ist.

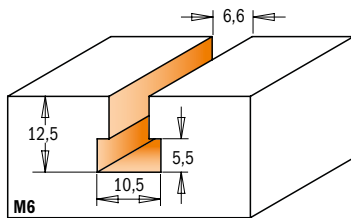
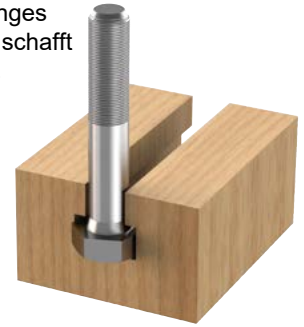

C950.003.11

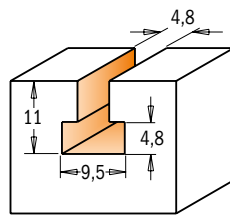

C7/950.001.11

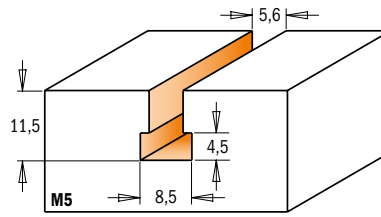

C950.002.11

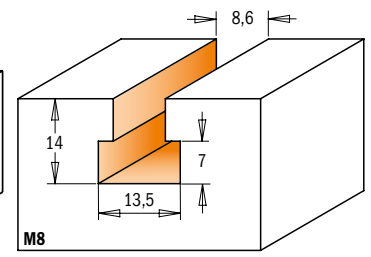

C950.004.11

D mm	d mm	I mm	L mm	Z	Bestell-Nr. S = Ø 6 mm	Preis	Bestell-Nr. S = Ø 8 mm	Preis	Bestell-Nr. S = Ø 12 mm	Preis
8,5	5,6	11,5	47	1	M5		C950.002.11	36,60 €		
9,5	4,8	11	54	1		C750.001.11 36,60 €	C950.001.11	36,60 €	C950.501.11	43,30 €
10,5	6,6	12,5	48	1	M6		C950.003.11	36,60 €		
13,5	8,6	14	48	2	M8		C950.004.11	47,40 €		

Schlüssellochfräser [C950.6]

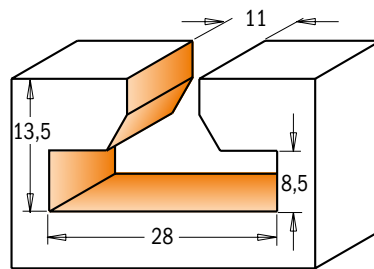
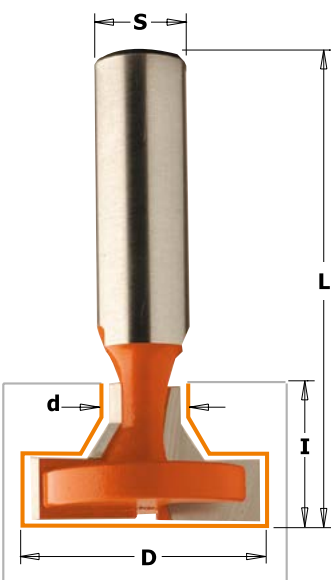

C950.603

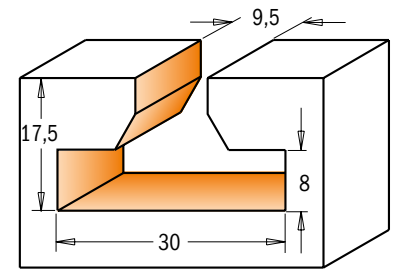

C950.601

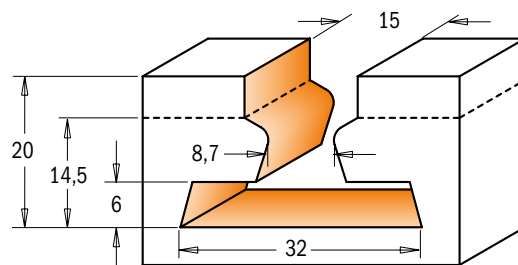

C950.604

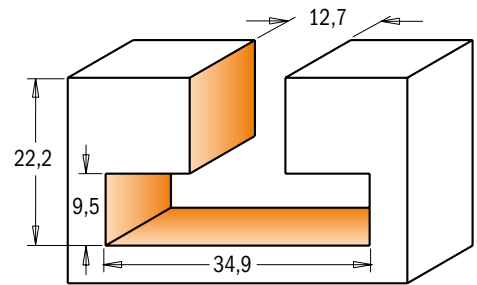

C950.602

D mm	d mm	I mm	L mm	Z	Bestell-Nr. S = Ø 12 mm	Preis
28	11	13,5	56,3	2	C950.603.11	56,00 €
30	9,5	17,5	60,3	2	C950.601.11	56,00 €
32	8,7-15	20	66	1+1	C950.604.11	66,70 €
34,9	12,7	22,2	63,5	2	C950.602.11	66,70 €

CMT Schraubenschlitz- u. Stufenfalzfräser

[C913, C965]

Schraubenschlitzfräser [C913.101/201]

HW Z2 RH

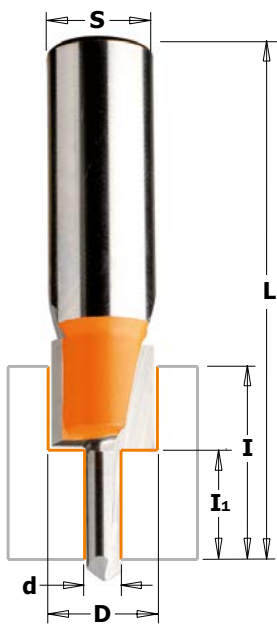

ANWENDUNG: Große Platten oder Tischplatten sollten so gesichert werden, dass das Material beim Ausdehnen oder Zusammenziehen nicht splittet. Mit diesen Schlitzfräsern werden Schraubenschlitz hergestellt, die dazu beitragen, dass Platten befestigt werden können, aber dennoch verschiebbar bleiben, ohne dass das Holz splittet oder die Schrauben brechen.

Serie C913.101. - für 90°-Flachsenköpfe
 Serie C913.201. - für 45°-Senkkopfschrauben

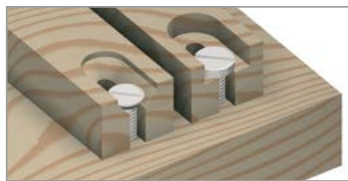
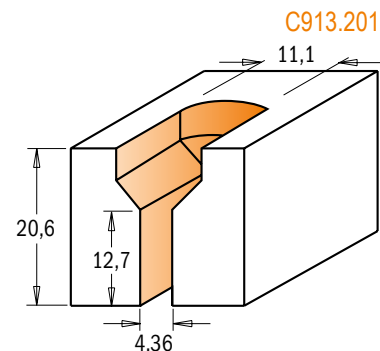
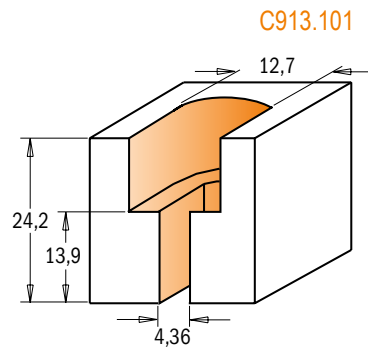

D mm	d mm	I ₁ mm	I mm	L mm	Bestell-Nr. S = Ø 8 mm	Preis
11,1	4,36	12,7	20,6	63,5	C913.201.11	45,50 €
12,7	4,36	13,9	24,2	63,5	C913.101.11	45,50 €

Stufenfalzfräser [C965]

HW Z2 RH

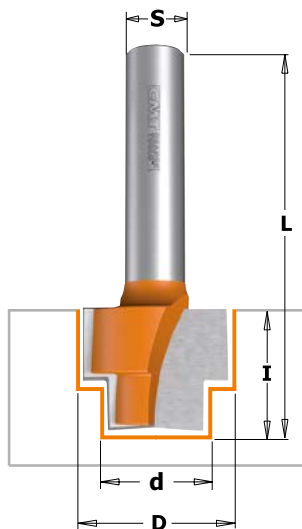

ANWENDUNG: Mit diesem Fräser lassen sich Doppelfalze in Holz- und Holzwerkstoffen herstellen. Damit ist er optimal zum Anbringen von Ablaufrinnen, sowie zur Fräsung von Aussparungen für Leisten, Einlagen oder Ähnlichem geeignet. Die zwei Hartmetallschneiden sorgen für ein optimales Schnittergebnis.

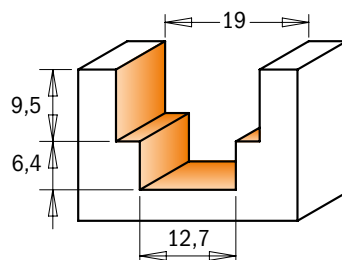

d mm	D mm	I mm	L mm	Bestell-Nr. S = Ø 8 mm	Preis
12,3	16,3	16	80	C965.122.11	38,80 €
12,7	19	15,9	50,8	C965.121.11	38,80 €

Zeichnungen im Maßstab 1:1

Alle Preise zuzüglich Mehrwertsteuer.

Kugelfräser



ANWENDUNG: Diese Kugelfräser ermöglichen die Herstellung von Kabel- und Rohrkä-
nalen in nur einem Arbeitsgang. Die Beanspruchung der Fräser lässt sich reduzieren,
indem zunächst eine gerade Nut gefräst wird.

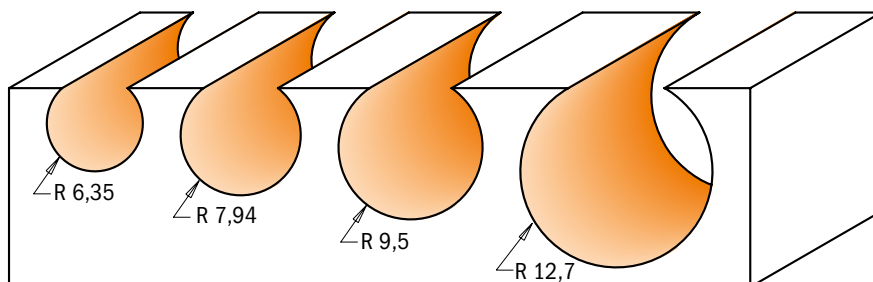

R mm	D mm	I mm	L mm	Bestell-Nr. S = Ø 8 mm	Preis	Bestell-Nr. S = Ø 12 mm	Preis
6,35	12,7	11	57,15	C968.127.11	31,70 €		
7,94	15,88	14,2	60,3	C968.158.11	35,00 €		
9,52	19,05	17,4	63,5	C968.190.11	39,40 €		
12,7	25,4	23,5	70			C968.754.11	54,30 €



CMT Fasefräser

[C7/936, C957, C703/4/5, C903/4/5]

Fasefräser mit Anlaufring [C7/936 - C957]

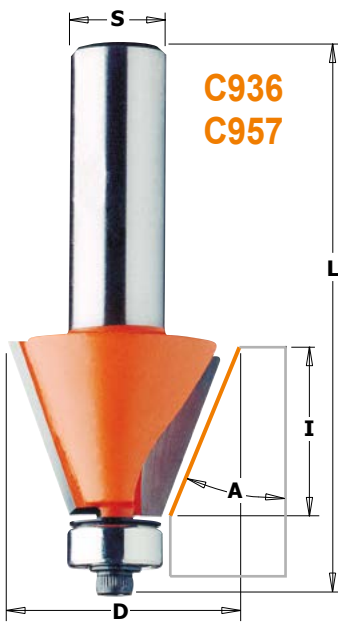

C936
C957

ANWENDUNG: Eine abgeschrägte Kante sieht simpel aus, aber jeder Holz-Profi weiß, dass mehr dahinter steckt – beispielsweise, wenn Sie Polygone herstellen wollen, bei denen die Ecken exakt passen müssen.

Mit unseren hartmetallbestückten Fasefräsern haben wir das Problem gelöst: Durch simple Höhenverstellung des Werkzeuges können Sie von der Anfassung bis zur kompletten Abschragung alles umsetzen. Somit lassen sich Pfeiler, Säulen, Vieleck-Boxen und vieles mehr herstellen.

TIPP: Verlängern Sie die Lebensdauer Ihres Werkzeuges, indem Sie - sofern möglich - unterschiedliche Höheneinstellungen verwenden. Dies ist insbesondere möglich, wenn Sie nicht die volle Nutzlänge des Fräsers benötigen (z.B. beim Brechen von Kanten).

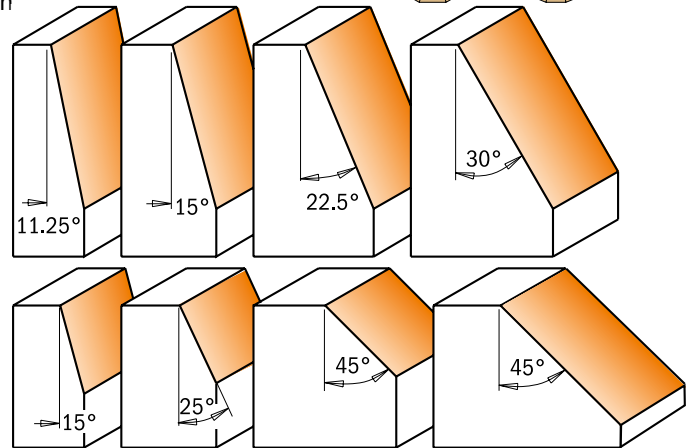
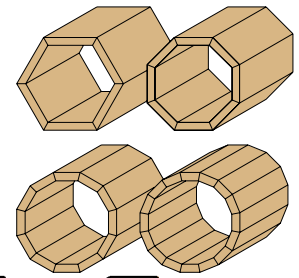

A	D mm	I mm	L mm	Bestell-Nr. S = Ø 6 mm	Preis	Bestell-Nr. S = Ø 8 mm	Preis	Bestell-Nr. S = Ø 12 mm	Preis	Ersatzteile					
15°	19	11,5	54,9	C736.130.11	31,10 €	C936.130.11	31,10 €								
25°	22,2	10	54,9	C736.190.11	32,40 €	C936.190.11	32,40 €								
45°	31,7	9,5	53	C736.280.11	34,50 €	C936.280.11	34,50 €								
45°	45	18	60,2	C736.420.11	43,30 €	C936.420.11	43,30 €								
45°	45	18	66,5					C936.920.11	44,30 €						
45°	65	26	76,7					C936.950.11	77,40 €						
11,25°	21,5	22	71,1					C957.504.11	43,20 €						
15°	24,5	22	71,1					C957.503.11	43,70 €						
22,5°	31	22	71,1					C957.502.11	48,60 €						
30°	38,5	22	71,1					C957.501.11	53,40 €						

Fasefräser ohne Anlaufring [C703/4/5 - C903/4/5]

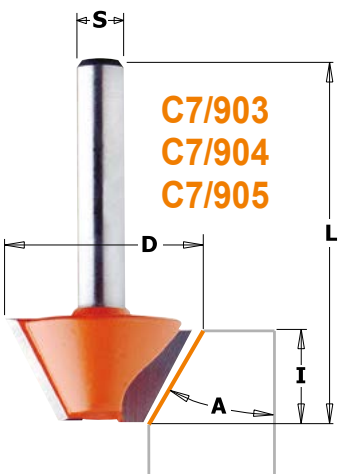

C7/903
C7/904
C7/905

ANWENDUNG: Für die gängigsten Winkel von Fasen zur Kanten- bzw. Eckenbearbeitung finden Sie nachfolgend den richtigen Fräser für eine Vielzahl von Materialien.

TIPP: Verlängern Sie die Lebensdauer Ihres Werkzeuges, indem Sie - sofern möglich - unterschiedliche Höheneinstellungen verwenden. Dies ist insbesondere möglich, wenn Sie nicht die volle Nutzlänge des Fräsers benötigen (z.B. beim Brechen von Kanten).

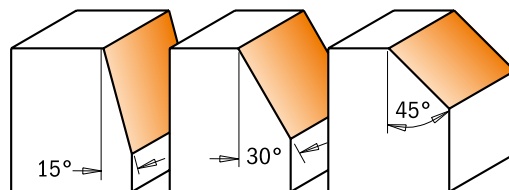

A	D mm	I mm	L mm	Bestell-Nr. S = Ø 6 mm	Preis	Bestell-Nr. S = Ø 8 mm	Preis
15°	24	14	46	C703.240.11	24,50 €	C903.240.11	24,50 €
30°	26	12,7	44,5	C704.240.11	24,50 €	C904.240.11	24,50 €
45°	25	8	41	C705.240.11	24,50 €	C905.240.11	24,50 €

Zeichnungen im Maßstab 1:1

Alle Preise zuzüglich Mehrwertsteuer.

CMT Fasefräser

[C7/907, C7/909, C7/910, C7/921]

Fasefräser mit Anlaufring

- Spezialausführung [C7/907, C7/909, C7/910]

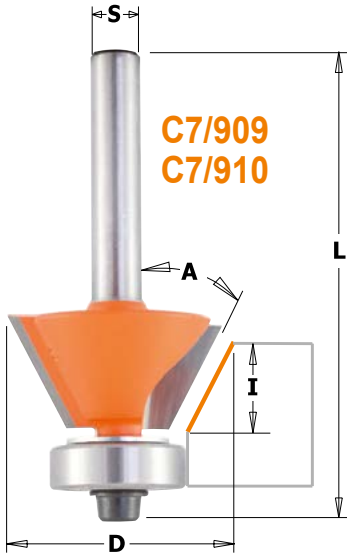

C7/909
C7/910

ANWENDUNG: Wenn Sie kunststoffbeschichtete Platten schnell und sauber in einem Arbeitsgang bündig fräsen und anfasen wollen, dann ist Artikel C907.210.11 Ihr Fräser. Ob Sie mit oder ohne Fase fräsen, wird durch die Höheneinstellung des Fräasers bestimmt.

Alle aufgeführten Fräser sind mit einem Anlauflager ausgestattet, welches den Fräser praktisch jeder vorgegebenen Form folgen lässt.

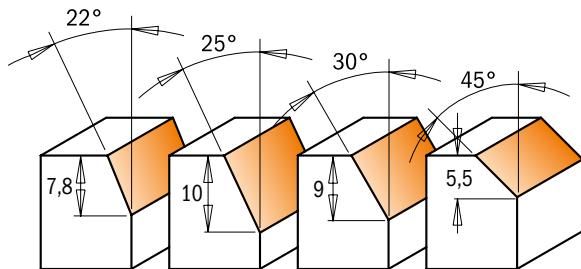

Kombinierter
Fase- und Bündlfräser.

C7/907.210



C709.016

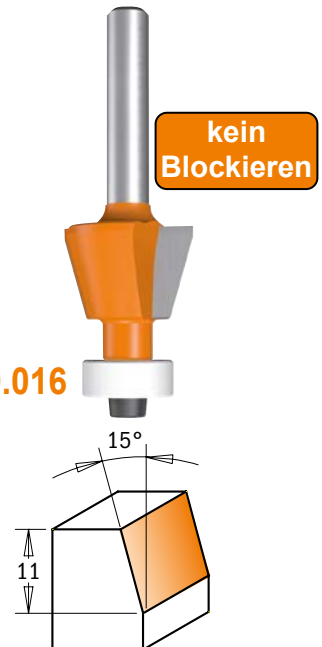

A	D mm	I mm	L mm	Bestell-Nr. S = Ø 6 mm	Preis	Bestell-Nr. S = Ø 8 mm	Preis
0°-25°	19-24,5	16 (10+6)	56,5	C707.210.11	31,90 €	C907.210.11	31,90 €
15°	18,6	11	57	C709.016.11	31,20 €		
30°	27	9	55	C709.260.11	31,90 €	C909.260.11	31,90 €
45°	27	5,5	51,5	C710.260.11	31,90 €	C910.260.11	31,90 €

Ersatzteile

	C791.007.00	C990.004.00	C991.062.00
C990.422.00	C791.044.00	C990.058.00	C991.057.00
C990.423.00	C791.018.00	C990.058.00	C991.057.00
C990.423.00	C791.018.00	C990.058.00	C991.057.00

Kombinierter Besäum- und Fasefräser [C7/921]

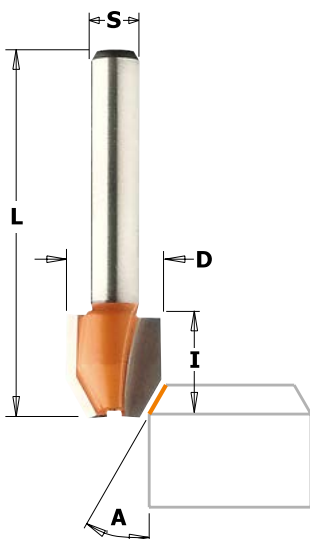

ANWENDUNG: Mit diesen hochwertigen Anfasfräsern schneiden, besäumen und fäsen Sie alle laminierten Materialien sowie weiches und hartes Holz. Die Fräser sind bestens zum Brechen von Kanten geeignet und ermöglichen sowohl gerade Schnitte als auch Winkelschnitte.

SICHERHEITSHINWEIS: Diese Werkzeuge sind mit einer separaten Führung oder einem Anschlag zu verwenden.

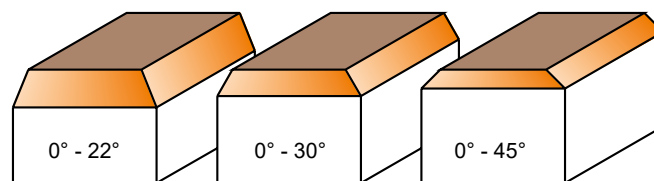

A	D mm	I mm	L mm	Bestell-Nr. S = Ø 6 mm	Preis	Bestell-Nr. S = Ø 8 mm	Preis
0°-22°	12	12,7	44,5	C721.022.11	24,90 €		
0°-30°	12	12,7	44,5	C721.030.11	24,90 €	C921.030.11	24,90 €
0°-45°	12	12,7	44,5	C721.045.11	24,90 €		

CMT Fasefräser

[C742, C743, C658, C659]

Wendeplatten-Fasefräser [C658, C659]



Diese Fasefräser haben zwei wechselbare Messer, die mit speziellen Torx-Schrauben befestigt werden. Durch die 4-seitige Schärfung der Messer garantieren diese Werkzeuge höchste Wirtschaftlichkeit. Die Fräser eignen sich für Präzisionsarbeiten bei beschichteten Werkstoffen und MDF oder für schnelle Rundungskanten in Hartholz.

Die Serie C659 ist mit Kugellagerführung ausgestattet. Serie C658 wird ohne Kugellagerführung geliefert.

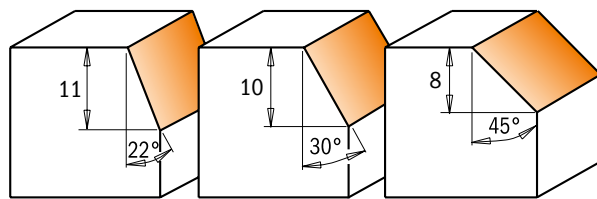
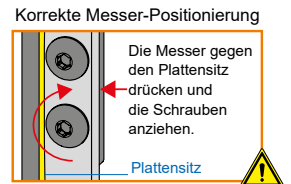

A	D mm	I mm	L mm	Bestell-Nr. S = Ø 6 mm	Preis	Bestell-Nr. S = Ø 8 mm	Preis
45°	29	8	52	C658.047.11	58,30 €	C658.045.11	58,30 €
22°	25	11	65	C659.024.11	71,00 €	C659.022.11	71,00 €
30°	28	10	66	C659.032.11	71,00 €	C659.030.11	71,00 €
45°	29	8	60	C659.047.11	71,00 €	C659.045.11	71,00 €

Ersatzteile

Icon 1	Icon 2	Icon 3
C790.120.00	C990.075.00	
C790.120.00	C990.075.00	C791.006.00
C790.120.00	C990.075.00	C791.006.00
C790.120.00	C990.075.00	C791.022.00

- Ersatzteile**
C990.400.00 Ø3,2 / Ø7 mm Schutz für M3-Schraube
C990.051.00 M3x6 mm TCEI Schraube
C991.062.00 2,5 mm Inbusschlüssel
C991.061.00 T15 Torx-Schlüssel

Vollhartmetall Besäum- und Fasefräser [C742, C743]

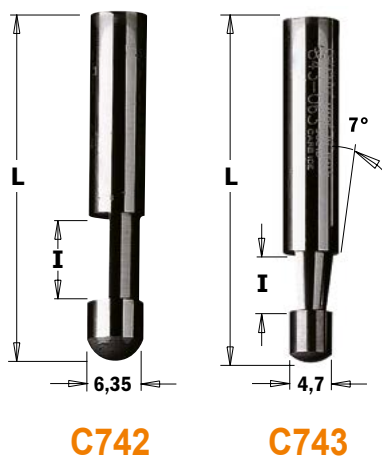

ANWENDUNG: Mit diesen hochwertigen Kombi-Fräsern schneiden, besäumen und fassen Sie alle laminierten Materialien sowie weiches und hartes Holz. Je nach Ausführung sind die Werkzeuge für gerade Schnitte oder Winkelschnitte konzipiert worden.

SICHERHEITSHINWEIS: Diese Werkzeuge sind mit einer Führung (Anschlag oder separates Anlauflager) einzusetzen.

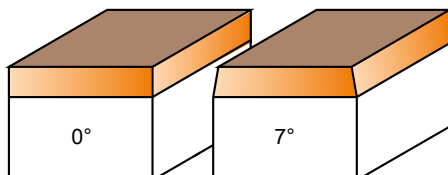

A	D mm	I mm	L mm	Bestell-Nr. S = Ø 6 mm	Preis
0°	6	9,5	38,1	C742.095.11	17,80 €
7°	6	4,5-6	38,1	C743.060.11	19,30 €

Falzfräser mit Anlaufring [C7/935]

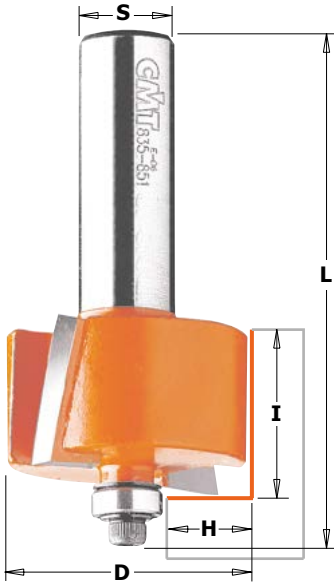

ANWENDUNG: Oft reicht die Falztiefe von normalen Fräsern nicht aus. Folglich benötigen Sie zur Bearbeitung mindestens zwei Arbeitsgänge und verlieren Zeit und Präzision. Mit diesen CMT-Fräsern lösen sich diese Probleme von selbst: Bis zu 19 mm Falztiefe sind in einem Arbeitsgang möglich. Die spezielle Geometrie garantiert beste Ergebnisse.

Diese Fräser helfen Ihnen Türen einzulassen und Schubladenfronten herzustellen, alte Fenster zu falzen um Isolierglas einzubauen, Zapfen und gefalzte Rahmenverbindungen zu erzeugen und eine Menge anderer Aufgaben zu bewältigen. Im Laufe Ihrer Projekte werden Sie sicher noch viele weitere praktische Anwendungsmöglichkeiten entdecken.

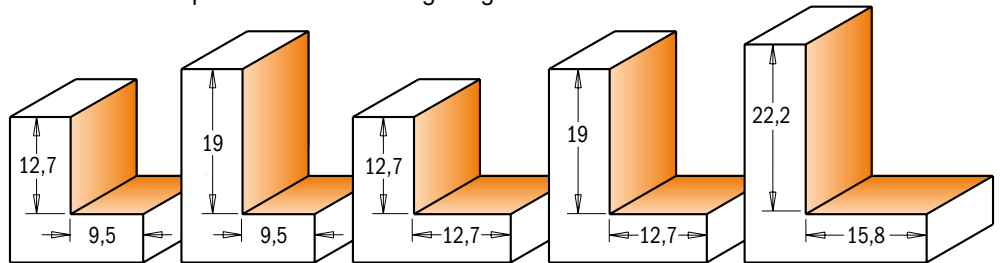

H mm	D mm	I mm	L mm	Bestell-Nr. S = Ø 6 mm	Preis	Bestell-Nr. S = Ø 8 mm	Preis	Bestell-Nr. S = Ø 12 mm	Preis
9,5	31,7	12,7	58,4	C735.317.11	37,50 €	C935.317.11	37,50 €		
9,5	31,7	12,7	61,2					C935.817.11	37,50 €
9,5	31,7	19	64,8	C735.318.11	43,30 €	C935.318.11	43,30 €		
12,7	34,9	12,7	59,4	C735.350.11	39,90 €	C935.350.11	39,90 €	C935.850.11	39,90 €
12,7	34,9	19	65,8					C935.851.11	43,30 €
15,8	50,8	22	77,8					C935.990.11	63,50 €

Ersatzteile

C990.423.00	C791.003.00	C990.058.00
C990.423.00	C791.003.00	C990.058.00
C990.423.00	C791.003.00	C990.058.00
C990.422.00	C791.002.00	C990.058.00
C990.422.00	C791.002.00	C990.058.00
C990.408.00	C791.010.00	C990.058.00

Ersatzteile C991.057.00 3/32" Innensechskantschlüssel
 C799.503.00 Büchse 19,05 mm

Falzfräser-Satz, mit Anlaufringen [C935.001/502]

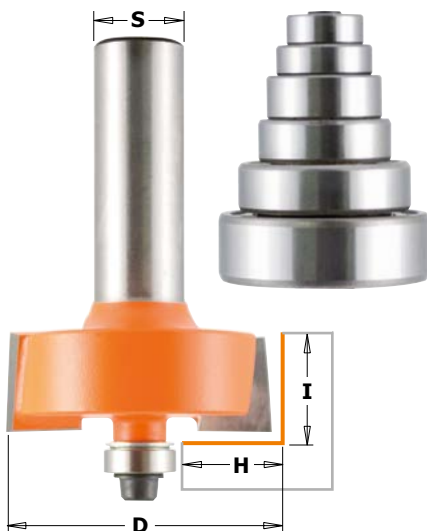

ANWENDUNG: Oft reicht die Falztiefe von normalen Fräsern nicht aus. Folglich benötigen Sie zur Bearbeitung mindestens zwei Arbeitsgänge und verlieren Zeit und Präzision. Mit diesen CMT Fräsern lösen sich diese Probleme von selbst: Bis zu 19 mm Falztiefe sind in einem Arbeitsgang möglich. Die spezielle Geometrie garantiert beste Ergebnisse.

Diese Fräser helfen Ihnen Türen einzulassen und Schubladenfronten herzustellen, alte Fenster zu falzen um Isolierglas einzubauen, Zapfen und gefalzte Rahmenverbindungen zu erzeugen und eine Menge anderer Aufgaben zu bewältigen. Im Laufe Ihrer Projekte werden Sie sicher noch viele weitere praktische Anwendungsmöglichkeiten entdecken.

C791.703.00 ◀ Neben dem bereits montierten Ø 9,5 mm-Kugellager ist ein 6-teiliger Kugellagersatz (Ø 12,7 / 15,8 / 19 / 22 / 28,6 / 34,9 mm - C791.703.00) im Lieferumfang enthalten.

H mm	D mm	I mm	Bestell-Nr. S = Ø 6 mm	Preis	Bestell-Nr. S = Ø 8 mm	Preis	Bestell-Nr. S = Ø 12 mm	Preis
0-12,7	34,9	12,7	C735.001.11	80,40 €	C935.001.11	80,40 €	C935.501.11	80,40 €
0-12,7	34,9	19					C935.502.11	83,30 €

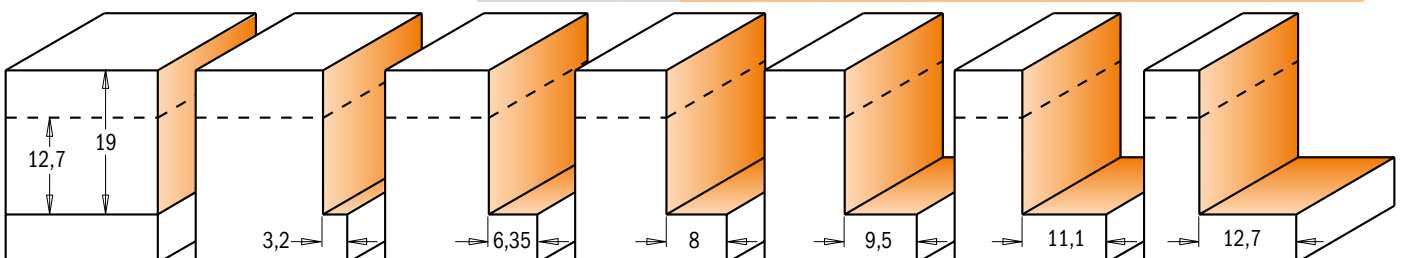

Falzfräser-Satz mit Anlaufringen (groß)



Mit dem großen CMT Falzfräsersatz mit Anlaufringen haben Sie Ihre Qualitätswerkzeuge zur Herstellung einer großen Bandbreite an Falzen immer bei sich. Der Satz ermöglicht Ihnen durch die Auswahl an Anlaufringen 17 unterschiedliche Falztiefen zu fräsen. Die Vielfalt an möglichen Falztiefen reicht dabei von 1,6 mm bis 18,2 mm. Bei Falztiefen von über 12,7 mm sind zwei Arbeitsgänge erforderlich.



C935.990



Bestell-Nr. C791.705.00

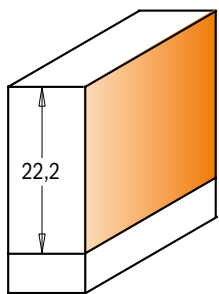
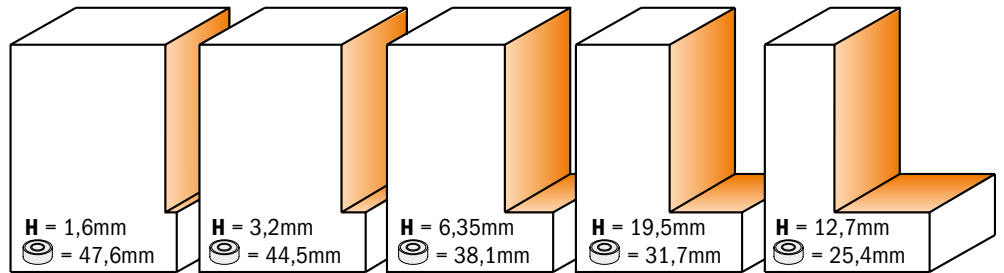

Bündigfräsen mit Büchse
C799.517.00

Bestell-Nr. C791.706.00

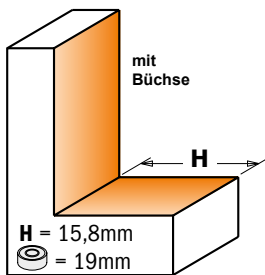
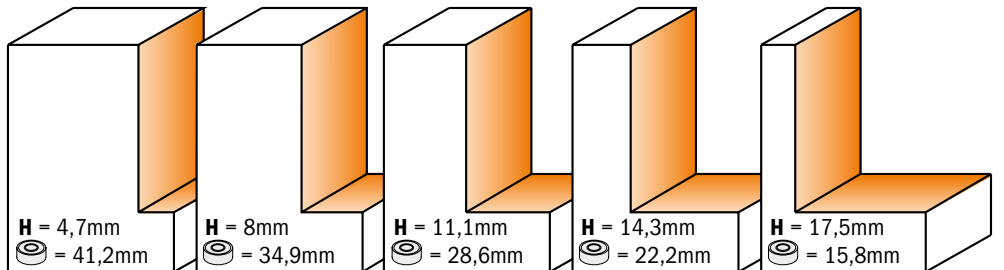

Bestell-Nr. C791.707.00

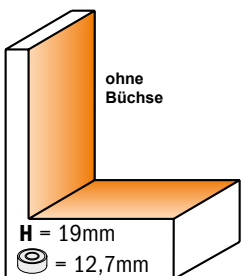
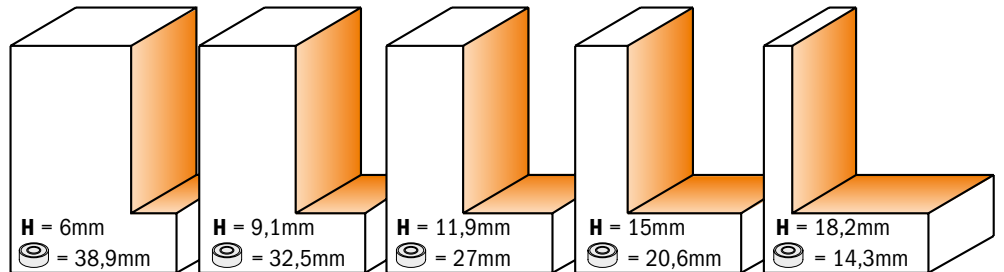

Beschreibung	Bestell-Nr. S = Ø 12 mm	Preis
Großes Falzfräsersetz (Ø50,8x22,2mm)	C935.503.11	189,00 €

Im Set inbegriffen:

- Falzfräser Ø 50,8 mm mit Büchse Ø 19 mm
- 5 teilige Büchsen-Sätze (1,6 - 3,2 - 6,35 - 9,5 - 12,7 mm Falze)
- 5 teilige Büchsen-Sätze (4,7 - 8 - 11,1 - 14,3 - 17,5 mm Falze)
- 5 teilige Büchsen-Sätze (6 - 9,1 - 11,9 - 15 - 18,2 mm Falze)
- Büchse Ø50,8mm
- Zubehör-Kit: Schrauben, Schlüssel und U-Scheiben

- C935.990.11
- C791.705.00
- C791.706.00
- C791.707.00
- C799.517.00
- C990.452.00

Zeichnungen im Maßstab 1:1

Wendeplatten-Falzfräser mit Anlaufring, Z2 [C660]

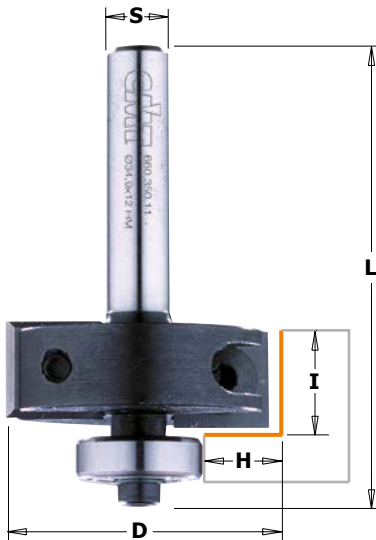

Diese Falzfräser haben zwei wechselbare Messer, die mit speziellen Torx-Schrauben befestigt werden. Durch die 4-seitige Schärfung der Messer garantieren diese Werkzeuge höchste Wirtschaftlichkeit für Ihre Arbeiten in Plattenwerkstoffen. Die Falzfräser sind mit Kugellagerführung für eine Falztiefe von 9,5 mm ausgestattet. Auf Wunsch können Sie Kugellager für Falze in den Breiten 12,7 / 11,1 / 8 / 6,35 / 3,2 / 0 mm wählen. Für Spanplatten, Hartholz oder MDF bei Nutzung in Handoberfräsen.

Standard

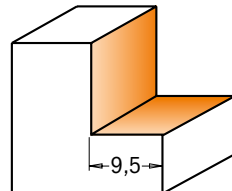

Mit Kugellager
C791.018.00

Optional

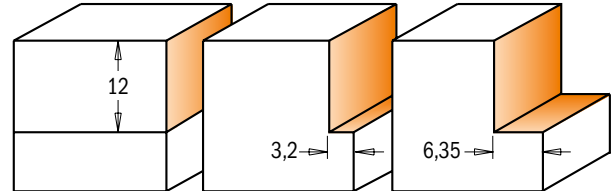

Mit Kugellager
C791.016.00

Mit Kugellager
C791.014.00

Mit Kugellager
C791.017.00

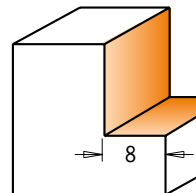

Mit Kugellager
C791.019.00

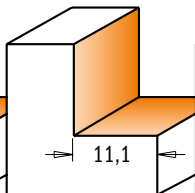

Mit Kugellager
C791.003.00

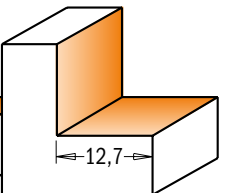

Mit Kugellager
C791.002.00

Ersatzteile C990.463.00 Kit mit Schrauben, Unterlegscheibe und Schlüssel

H mm	D mm	I mm	L mm	Bestell-Nr. S = Ø 8 mm	Preis
9,5	34,9	12	55	C660.350.11	82,50 €

Ersatzteile

C790.120.00	C990.075.00	C991.061.00	C791.018.00

C990.400.00 Ø3.2/Ø7-Unterlegscheibe
C541.552.00 Ø3.25/Ø15.8-Distanzring
C990.051.00 M3x6 mm TCEI Schrauben

C990.053.00 M3x10-TCEI-Schraube
C990.054.00 M3x16-TCEI-Schraube
C991.062.00 2,5 mm-Innensechskantschlüssel

Wendeplatten-Falzfräser mit Anlaufring, lange Ausführung, Z2 [C660.9]

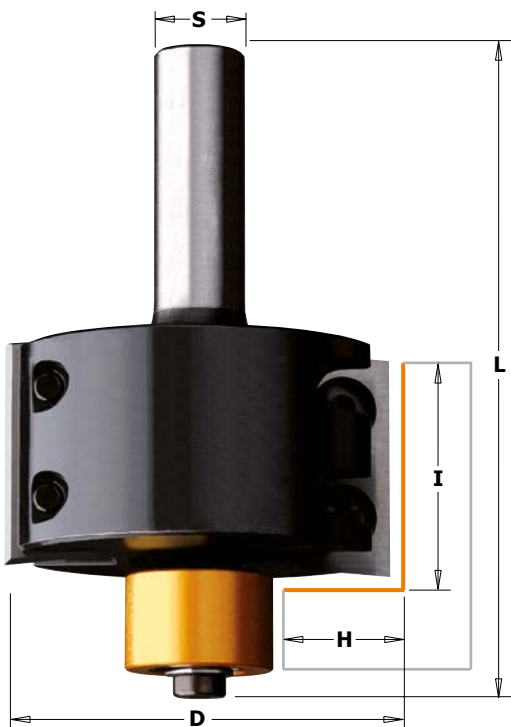

Der Wendeplatten-Falzfräser von CMT ist eine Investition in ein Qualitätswerkzeug, welches für Ihr Qualitätsbewusstsein spricht. Äußerste Langlebigkeit und Zuverlässigkeit zeichnen dieses Produkt im normalen Einsatz aus.

Mit den Büchsen-Sets (C791.705.00-C791.706.00-C791.707.00) sind Sie in der Lage bis zu 17 unterschiedliche Falztiefen zu fräsen. Bei Falztiefen von über 12,7 mm sind zwei Arbeitsgänge erforderlich.

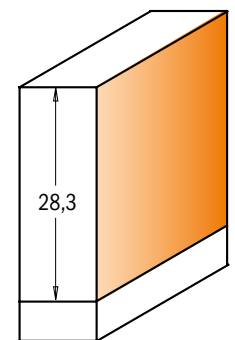
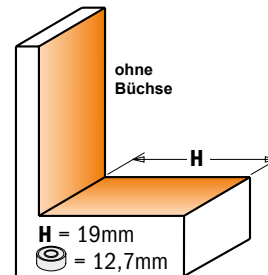
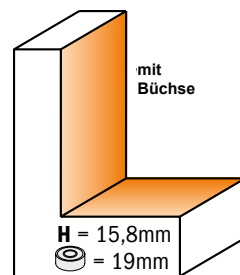
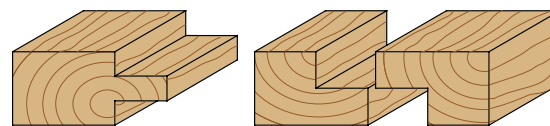

Aluminiumhülse
C799.517.00

Ersatzteile

C790.283.12	C990.075.00	C991.061.00	C791.010.00

C660.990.11				
129.00 €				
H mm	D mm	I mm	L mm	S mm
16	50,8	28,3	86	12

Optional

C799.517.00 Ø50,8 mm-Aluminiumhülse
C791.705.00 5-teiliges Aluminiumhülzenset
C791.706.00 5-teiliges Aluminiumhülzenset
C791.707.00 5-teiliges Aluminiumhülzenset

C541.514.00 Ø3.2/Ø7-Unterlegscheibe
C799.503.00 Ø19,05 mm-Aluminiumhülse
C990.410.00 Ø4.2/Ø9-Unterlegscheibe für M4-Schraube
C990.052.00 M4x6-TCEI-Schraube
C991.067.00 3 mm-Innensechskantschlüssel
C991.469.00 Kit mit Schrauben, Unterlegscheibe und Schlüssel.

CMT Viertelstabfräser

[C7/939, C7/927]

Viertelstabfräser mit Anlaufring [C7/939]

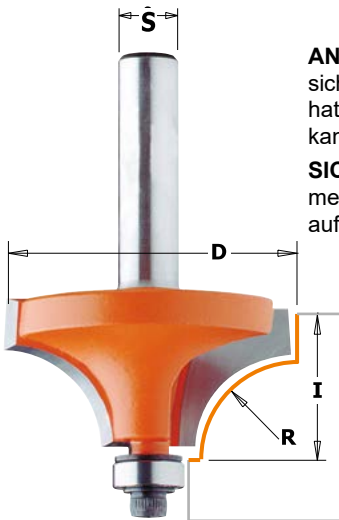

ANWENDUNG: Mit einem Viertelstabfräser lassen sich viele schöne Effekte erzielen. Diese Fräser lassen sich auf vielseitige Weise nutzen, beispielsweise bei der Herstellung von Schränken. Der Viertelstabfräser hat ein kleineres Anlauflager als die Serie C7-C938 und erzeugt somit zusätzlich eine kleine Falz. Ergo kann man den einen Fräser durch Variation des Anlauflagers in einen Abrundfräser verwandeln.

SICHERHEITSHINWEIS: Gehen Sie besonders vorsichtig bei großen Radien zu Werke: Fräsen Sie in mehreren Durchgängen und lassen Sie sich Zeit. Kleine Teile und große Durchmesser werden besser auf einem Frästisch mit Anschlag bearbeitet.

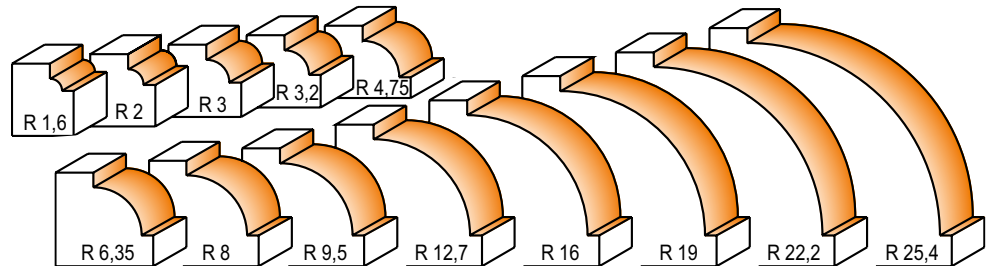

*Einsatz nur auf einem Frästisch.

R mm	D mm	I mm	Bestell-Nr. S = Ø 6 mm	Preis	Bestell-Nr. S = Ø 8 mm	Preis	Bestell-Nr. S = Ø 12 mm	Preis	Ersatzteile							
1,6	15,9	12,7	C739.160.11	35,00 €	C939.160.11	35,00 €							C990.422.00	C791.002.00	C990.058.00	C991.057.00
2	16,7	12,7			C939.167.11	34,10 €			C990.422.00	C791.002.00	C990.058.00	C991.057.00	C990.422.00	C791.002.00	C990.058.00	C991.057.00
3	18,7	12,7			C939.187.11	36,10 €			C990.422.00	C791.002.00	C990.058.00	C991.057.00	C990.422.00	C791.002.00	C990.058.00	C991.057.00
3,2	19,1	12,7	C739.190.11	36,20 €	C939.190.11	36,20 €			C990.422.00	C791.002.00	C990.058.00	C991.057.00	C990.422.00	C791.002.00	C990.058.00	C991.057.00
4,75	22,2	12,7	C739.222.11	38,00 €	C939.222.11	38,00 €			C990.422.00	C791.002.00	C990.058.00	C991.057.00	C990.422.00	C791.002.00	C990.058.00	C991.057.00
6,35	25,4	12,7	C739.254.11	41,10 €	C939.254.11	41,10 €	C939.754.11	42,40 €	C990.422.00	C791.002.00	C990.058.00	C991.057.00	C990.422.00	C791.002.00	C990.058.00	C991.057.00
8	28,6	12,7	C739.285.11	40,90 €	C939.285.11	40,90 €			C990.422.00	C791.002.00	C990.058.00	C991.057.00	C990.422.00	C791.002.00	C990.058.00	C991.057.00
9,5	31,7	16	C739.317.11	45,20 €	C939.317.11	45,20 €	C939.817.11	46,80 €	C990.422.00	C791.002.00	C990.058.00	C991.057.00	C990.422.00	C791.002.00	C990.058.00	C991.057.00
12,7	38,1	19	C739.380.11	52,50 €	C939.380.11	52,50 €	C939.880.11	53,10 €	C990.422.00	C791.002.00	C990.058.00	C991.057.00	C990.422.00	C791.002.00	C990.058.00	C991.057.00
16	44,5	22			C939.445.11	64,00 €	C939.945.11	66,70 €	C990.422.00	C791.002.00	C990.058.00	C991.057.00	C990.422.00	C791.002.00	C990.058.00	C991.057.00
19	50,8	25,4					C939.990.11	71,40 €	C990.422.00	C791.002.00	C990.058.00	C991.057.00	C990.422.00	C791.002.00	C990.058.00	C991.057.00
22,2	57,1	28,5					C939.991.11	95,30 €	C990.422.00	C791.002.00	C990.058.00	C991.057.00	C990.422.00	C791.002.00	C990.058.00	C991.057.00
25,4	63,5	33,3					C939.992.11*	109,00 €	C990.422.00	C791.002.00	C990.058.00	C991.057.00	C990.422.00	C791.002.00	C990.058.00	C991.057.00

Viertelstabfräser ohne Anlaufring [C7/927]

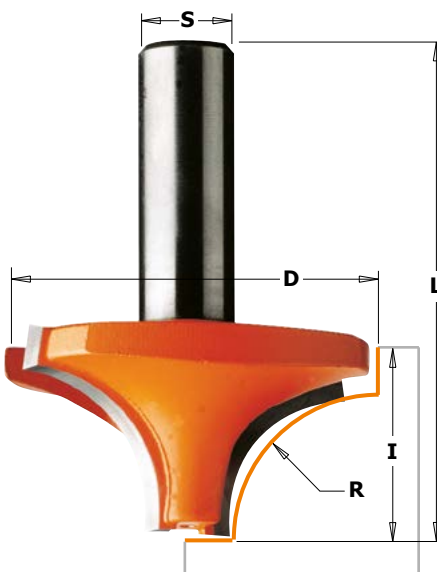

ANWENDUNG: Mit einem Viertelstabfräser lassen sich viele schöne Effekte erzielen. Verwenden Sie diese Viertelstabfräser mit einer Kantenführung oder an einem Anschlag, um verschiedene Kanten und Innenprofile herzustellen. Diese Fräser lassen sich auf vielseitige Weise nutzen, beispielsweise bei der Herstellung von Schränken. Durch Variation der Fräshöhe sowie der seitlichen Eintauchtiefe lässt sich eine große Anzahl möglicher Effekte erzielen – von der einfachen Abrundung bis zum raffinierten „Eye-Catcher“.

SICHERHEITSHINWEIS: Gehen Sie besonders vorsichtig bei großen Radien zu Werke: Fräsen Sie in mehreren Durchgängen und lassen Sie sich Zeit. Kleine Teile und große Durchmesser werden besser auf einem Frästisch mit Anschlag bearbeitet.

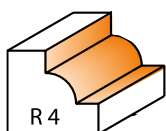

R mm	D mm	I mm	L mm	Bestell-Nr. S = Ø 6 mm	Preis	Bestell-Nr. S = Ø 8 mm	Preis	Bestell-Nr. S = Ø 12 mm	Preis
4	19	12	43,8	C727.040.11	31,50 €	C927.040.11	31,50 €		
5	21	12	43,8	C727.050.11	32,30 €	C927.050.11	32,30 €		
6	23	12	43,8	C727.060.11	34,70 €	C927.060.11	34,70 €		
8	28,6	12,7	44,5	C727.080.11	36,60 €	C927.080.11	35,50 €		
9,5	31,7	15,8	47,6	C727.095.11	38,40 €	C927.095.11	38,40 €		
9,5	31,7	15,8	54					C927.595.11	38,40 €
12,7	38,1	19	57,1					C927.627.11	44,10 €
16	44,5	22,2	60,3					C927.660.11	57,00 €
19	50,8	25,4	63,5					C927.690.11	62,70 €
22,2	57,1	28,5	66,6					C927.722.11	80,20 €
25,4	63,5	33,3	71,4					C927.754.11	96,30 €

Zeichnungen im Maßstab 1:1

Zeichnungen im Maßstab 1:1

Alle Preise zuzüglich Mehrwertsteuer.

Abrundfräser mit Anlaufring

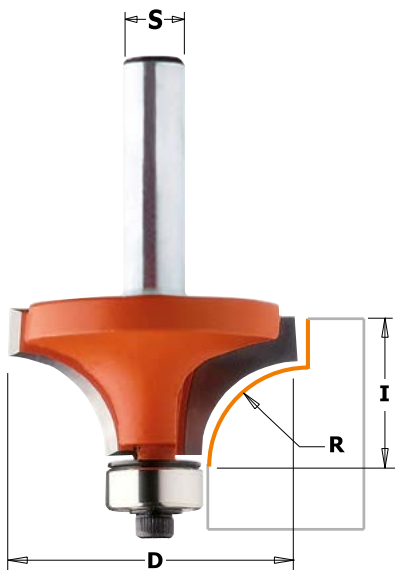

ANWENDUNG: Wenn Sie Ihr Projekt mit einer besonderen Kante versehen möchten, brauchen Sie einen Fräser, der Ihnen viele Möglichkeiten bietet. Mit diesen CMT Abrundfräsern können Sie eine Vielzahl verschiedener Profile sowie geschmackvolle, glatte Kanten erzeugen. Vorstehende Ecken und Kanten an Möbeln lassen sich ebenso einfach glätten.

TIPP: Der 1,6 mm Abrundfräser ist besonders für die Feinbearbeitung beschichteter Platten geeignet. Abrundfräser lassen sich auch ideal zur Herstellung abklappbarer Tischplatten verwenden.

SICHERHEITSHINWEIS: Gehen Sie besonders vorsichtig bei großen Radien zu Werke: Fräsen Sie in mehreren Durchgängen und lassen Sie sich Zeit. Kleine Teile und große Durchmesser werden besser auf einem Frästisch mit Anschlag bearbeitet.

R mm	D mm	I mm	Bestell-Nr. S = Ø 6 mm	Preis	Bestell-Nr. S = Ø 8 mm	Preis	Bestell-Nr. S = Ø 12 mm	Preis	Ersatzteile	
1	14,7	10			C938.147.11	39,50 €			C990.422.00	C791.044.00
1,6	15,9	12,7	C738.160.11	34,00 €	C938.160.11	34,00 €			C990.423.00	C791.003.00
2	16,7	12,7	C738.167.11°	37,20 €	C938.167.11°	37,20 €			C990.422.00	C791.044.00
3	18,7	12,7	C738.187.11°	37,00 €	C938.187.11°	37,00 €			C990.422.00	C791.044.00
3,2	19,1	12,7	C738.190.11	35,70 €	C938.190.11	35,70 €			C990.423.00	C791.003.00
4,75	22,2	12,7	C738.222.11	38,00 €	C938.222.11	38,00 €			C990.423.00	C791.003.00
6,35	25,4	12,7	C738.254.11	39,50 €	C938.254.11	39,50 €	C938.754.11	40,30 €	C990.423.00	C791.003.00
8	28,6	12,7	C738.285.11	40,70 €	C938.285.11	40,70 €			C990.423.00	C791.003.00
9,5	31,7	16	C738.317.11	45,00 €	C938.317.11	43,60 €	C938.817.11	45,90 €	C990.423.00	C791.003.00
12,7	38,1	19	C738.380.11	51,10 €	C938.380.11	51,10 €	C938.880.11	52,70 €	C990.423.00	C791.003.00
16	44,5	22			C938.445.11	64,40 €	C938.945.11	67,20 €	C990.423.00	C791.003.00
19	50,8	25,4					C938.990.11	68,50 €	C990.423.00	C791.003.00
22,2	57,1	28,5					C938.991.11	93,50 €	C990.423.00	C791.003.00
25,4	63,5	33,3					C938.992.11*	104,00 €	C990.423.00	C791.003.00
28,6	76,2	38,1					C938.993.11*	129,00 €	C541.550.00	C791.004.00
31,75	82,5	44,4					C938.994.11*	144,00 €	C541.550.00	C791.004.00
38,1	88,9	44,4					C938.996.11*	154,00 €	C990.423.00	C791.003.00

*Einsatz nur auf einem Frästisch.

*R2 und R3 ist mit einem Delrin®-Anlaufring ausgestattet.

Ersatzteile C990.058.00 1/8"x3/8"-TCEI-Schraube
C991.057.00 3/32"-Innensechskant

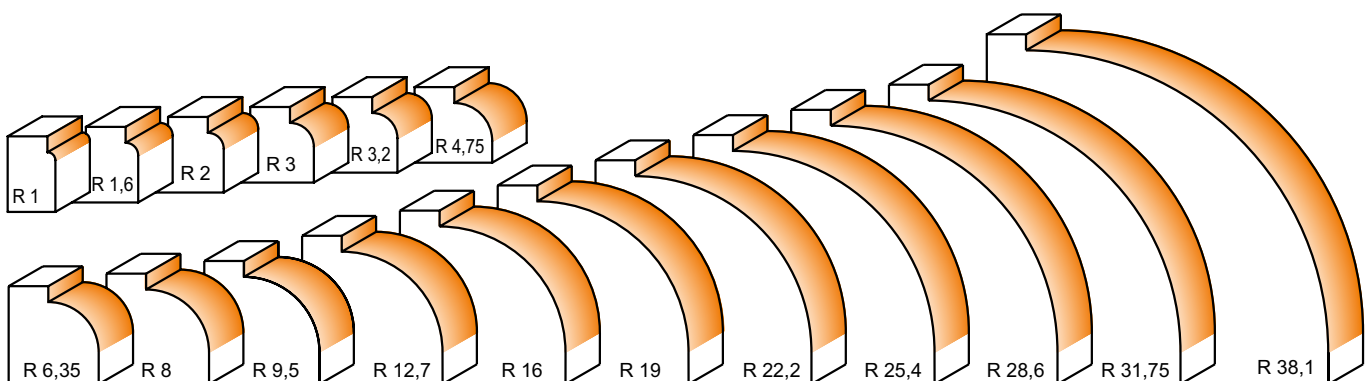

CMT Abrundfräser

[C661]

Wendepplatten-Abrundfräser mit Anlaufring

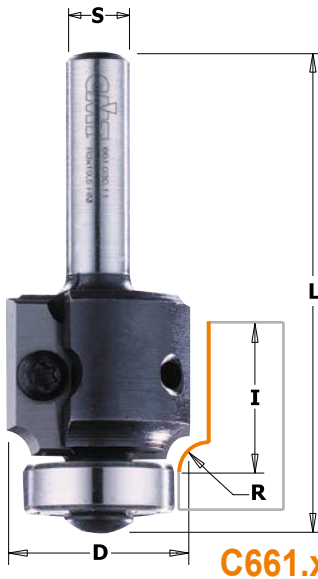

C661.xxx.41

Diese Abrundfräser haben zwei wechselbare Messer, die mit speziellen Torx-Schrauben befestigt werden. Durch die 2-seitige (.11) bzw. 4-seitige (.41) Schärfung der Messer garantieren diese Werkzeuge höchste Wirtschaftlichkeit für Ihre Arbeiten in beschichteten und unbeschichteten Werkstoffen. Die Kugellagerführung ermöglicht das Fräsen mit höchster Präzision.

Optional

R = 1 mm	790.010.04
R = 1,5 mm	790.015.04
R = 2 mm	790.020.04
R = 3 mm	790.030.04

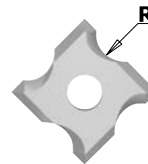

Radius R2 oder R3 lassen sich für das Fräsen von ABS-Kanten verwenden. Radius R5 und größer sind optimal für Kanten in Hartholz oder MDF geeignet. Zur Nutzung auf Handoberfräsen.

C661.xxx.11

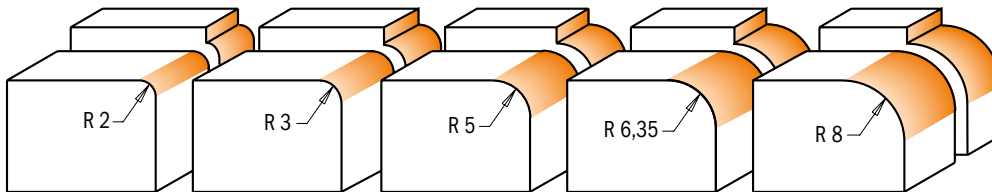

Korrekte Messer-Positionierung



R mm	D mm	I mm	L mm	Bestell-Nr. S=Ø 8 mm	Preis
2	27		57,5	C661.020.41	139,00 €
3	27		57,5	C661.030.41	139,00 €
5	28,8	19,5	64	C661.050.11	139,00 €
6,35	28,5	24	67	C661.063.11	144,00 €
8	31,8	24	67	C661.080.11	149,00 €

Ersatzteile

Icon 1	Icon 2	Icon 3	Icon 4	Icon 5
C790.020.04	C990.078.00	C991.061.00	C791.003.00	
C790.030.04	C990.078.00	C991.061.00	C791.003.00	
C790.050.00	C990.076.00	C991.061.00	C791.007.00	
C790.064.00	C990.075.00	C991.061.00	C791.006.00	
C790.080.00	C990.075.00	C991.061.00	C791.006.00	

Ersatzteile C990.400.00 M3-Unterlegscheibe
 C990.051.00 M3x6 mm-TCEI-Schraube
 C991.062.00 2,5 mm-Innensechskantschlüssel

C990.410.00 M4-Unterlegscheib
 C990.052.00 M4x6 mm-TCEI-Unterlegscheibe
 C991.067.00 3 mm-Innensechskantschlüssel

DP Abrundfräser [C938] X-TREME

NEU

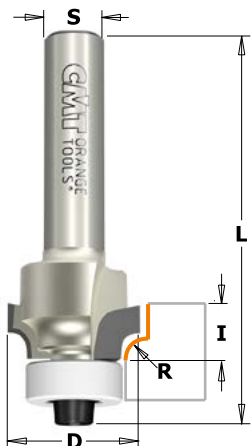

Diese mit polykristallinem Diamant bestückten Abrundfräser für Verbundwerkstoffe überzeugen durch eine um bis zu 40-fach höheren Standzeit als herkömmliche Fräser. Die Fräser eignen sich besonders für abrasive Materialien wie zum Bsp. Verbundwerkstoffe, Spanplatten, MDF Platten aber auch Massivholz und Furnier.

ANWENDUNG: Für Abrundung von: Aluminium, Aluminium Verbundstoffe, Glasfaser, Glasfaserverbundstoffe, PCB-Leiterplatten, Massiv- und Weichholz, MDF, Laminat, Kunststoffe, Spanplatte.

VORTEILE: DP Fräser überzeugen durch eine deutlich höhere Verschleißfestigkeit und ermöglichen dadurch eine wesentlich höhere Fräsleistung ohne Werkzeugwechsel auch bei abrasiven Werkstoffen.

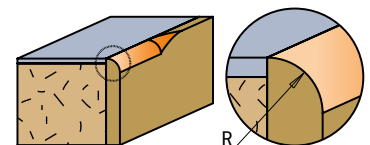

	R mm	D mm	I mm	L mm	Bestell-Nr. S = Ø 8 mm	Preis
NEU	2	53	16,7	8	C938.167.61	179,00 €
NEU	3	53	18,7	8	C938.187.61	179,00 €

Ersatzteile

Icon 1	Icon 2	Icon 3	Icon 4
C990.422.00	C791.044.00	C990.058.00	C991.057.00
C990.422.00	C791.044.00	C990.058.00	C991.057.00

Zeichnungen im Maßstab 1:1

Alle Preise zuzüglich Mehrwertsteuer.

CMT Verstellbare Abrund- und Fasefräser

[C900.6]

Doppelabrundfräser, verstellbar [C900.622]

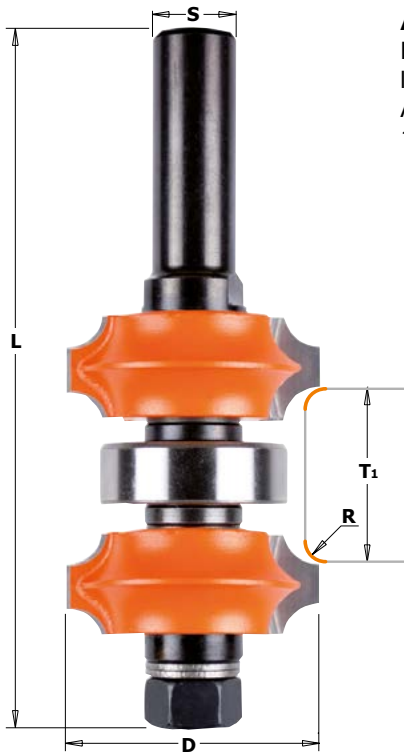

ANWENDUNG: Mit diesem CMT-Fräser können Sie auf einfache Weise ein doppeltes Radiusprofil herstellen – wahlweise in den Radien 2 mm oder 3 mm. Anhand der mitgelieferten Distanzringe können Sie den Abstand zwischen den beiden Fräserelementen in Abhängigkeit der Plattenstärke einstellen. Das Kugellager wird erst ab einer Fräshöhe von 19,05 mm benötigt. Zum Einsatz auf Frästischen.

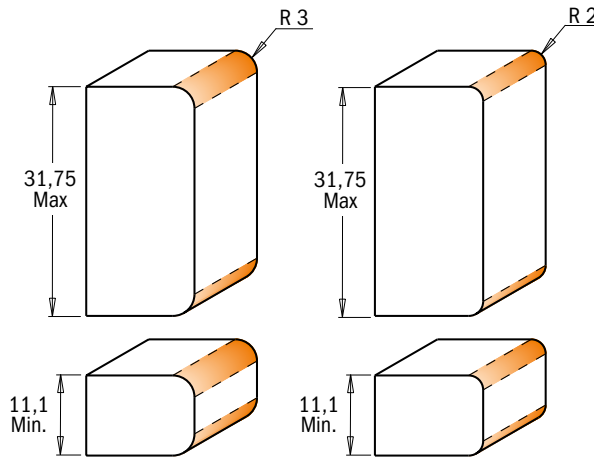

D mm	T ₁ mm	R mm	L mm	Bestell-Nr. S = Ø 12 mm	Preis
34	11,1-31,75	3-2	100	C900.622.11	109,00 €

Ersatzteile

C541.500.00 3 mm-Distanzring
C541.501.00 4 mm-Distanzring
C541.515.00 0,1mm-Distanzring
C541.516.00 0,3 mm-Distanzring
C541.518.00 1 mm-Distanzring
C541.519.00 5,8 mm-Distanzring

Ersatzteile

C924.137.00	C791.037.00	C822.031.11	C822.032.11	C990.020.00	

Kombinierter Abrund- und Fasefräser, verstellbar [C900.623]

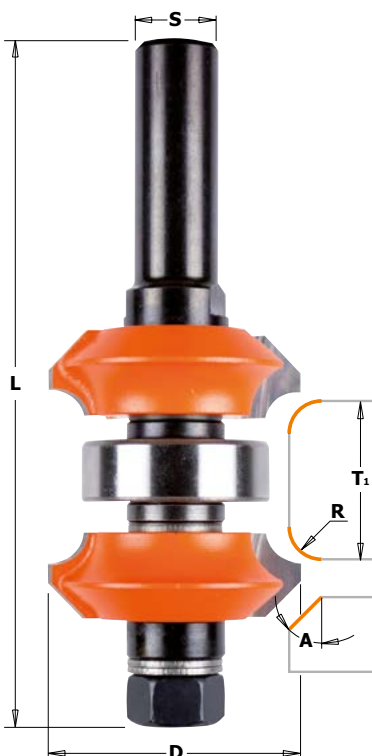

ANWENDUNG: Mit diesem CMT-Fräser können Sie verschiedene Profile auf einfache Weise herstellen. Zur Auswahl stehen ein doppeltes 4,76 mm Abrundprofil oder eine doppelte 45° Fase. Alternativ können die Profile auch gemischt werden, wodurch das Abrundprofil und die Fase in einem Arbeitsgang gefräst werden können. Anhand der mitgelieferten Distanzringe können Sie den Abstand zwischen den beiden Fräserelementen in Abhängigkeit der Plattenstärke einstellen. Das Kugellager wird erst ab einer Fräshöhe von 19,05 mm benötigt. Zum Einsatz auf Frästischen.

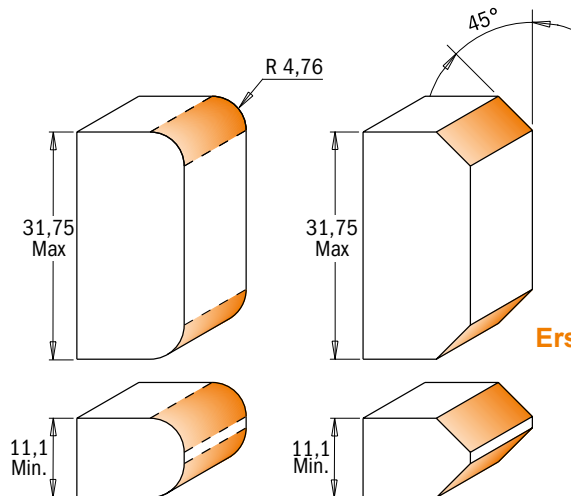

Ersatzteile **C541.500.00** 3 mm-Distanzring
C541.515.00 0,1 mm-Distanzring
C541.517.00 0,5 mm-Distanzring
C541.518.00 1 mm-Distanzring
C541.519.00 5,8 mm-Distanzring

D mm	T ₁ mm	R mm	A	L mm	Bestell-Nr. S = Ø 12 mm	Preis
38,1	11,1-31,75	4,76	45°	100	C900.623.11	109,00 €

Ersatzteile

C924.137.00	C791.037.00	C822.029.11	C822.030.11	C990.020.00

Zeichnungen im Maßstab 1:1

Alle Preise zuzüglich Mehrwertsteuer.

Halbstabfräser ohne Anlauftring [C954]

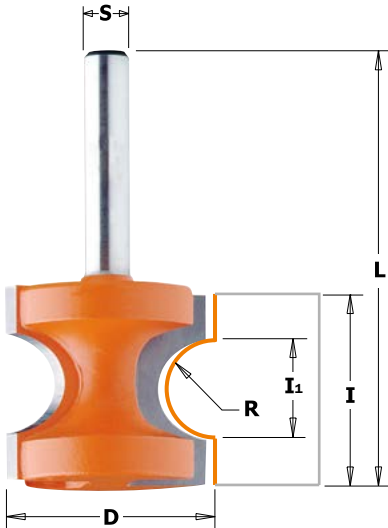

ANWENDUNG: Mit diesen Fräsern lassen sich attraktive Fensterbretter, Rahmen oder Treppenstufen in einem Durchgang fräsen. Der Radius geht in zwei gerade Schneiden über (s. Bild).

TIPP: Der Anschlag sollte so eingestellt werden, dass die Schnitttiefe nicht größer ist als der Radius des Fräasers. Einen besonders dekorativen Effekt erzielen Sie auch, wenn Sie einen Fräser verwenden, bei welchem die Radiennutzlänge länger ist als die Materialstärke des Werkstückes.

SICHERHEITSHINWEIS: Wenn Sie nicht mit Kantenführungen oder Schablonen arbeiten, sollten Sie den Halbstabfräser nur auf einem Frästisch verwenden. Entfernen Sie das Werkstück nicht während des Fräsvorganges.

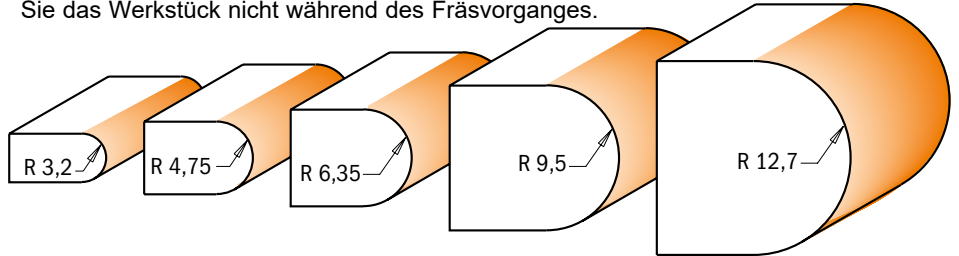

R mm	D mm	I ₁ mm	I mm	L mm	Bestell-Nr. S = Ø 6 mm	Preis	Bestell-Nr. S = Ø 8 mm	Preis	Bestell-Nr. S = Ø 12 mm	Preis
3,2	22,2	6,56	19	50,8	C754.002.11	36,60 €	C954.002.11	36,60 €		
3,2	22,2	6,56	19	57,2					C954.502.11	37,00 €
4,75	25,4	9,85	22	54	C754.003.11	41,20 €	C954.003.11	41,20 €		
4,75	25,4	9,85	22	60,4					C954.503.11	42,20 €
6,35	28,6	13,15	25,5	57,2	C754.004.11	44,70 €	C954.004.11	44,70 €		
6,35	28,6	13,15	25,5	63,5					C954.504.11	44,30 €
9,5	34,9	19,71	35	73					C954.507.11	63,70 €
12,7	44,5	26,3	41	79,4					C954.509.11	80,50 €

Halbstabfräser mit Anlauftring [C7/961]

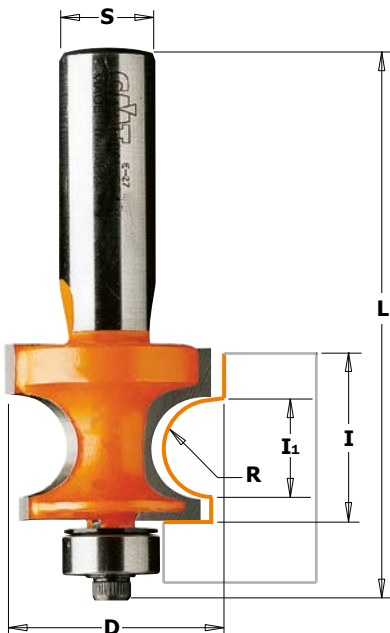

ANWENDUNG: Mit diesem Fräser können Sie traditionelle Kanten und Eckabschlüsse herstellen. In zwei Arbeitsgängen entsteht eine komplette Griffleiste oder ein Rundstab. Somit lassen sich auch attraktive Fensterbretter, Rahmen oder Treppenstützen fräsen.

SICHERHEITSHINWEIS: Wenn Sie nicht mit Kantenführungen oder Schablonen arbeiten, sollten Sie den Halbstabfräser nur auf einem Frästisch verwenden. Entfernen Sie das Werkstück nicht während des Fräsvorganges.

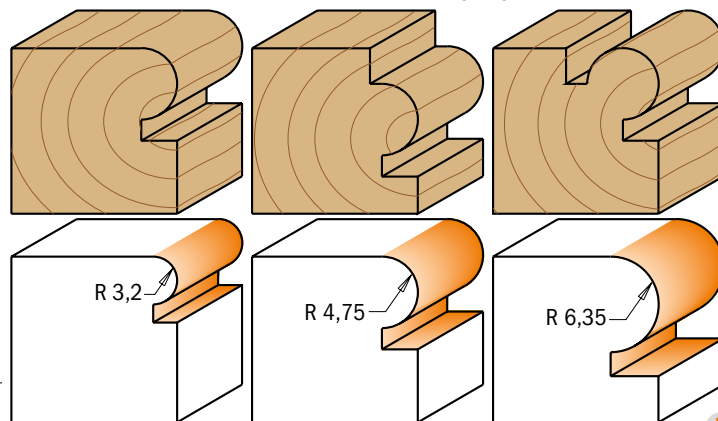

R mm	D mm	I ₁ mm	I mm	L mm	Bestell-Nr. S = Ø 6 mm	Preis	Bestell-Nr. S = Ø 8 mm	Preis	Bestell-Nr. S = Ø 12 mm	Preis
3,2	22,2	6,5	15	57,7	C761.032.11	41,90 €	C961.032.11	41,90 €		
3,2	22,2	6,5	15	64					C961.532.11	42,20 €
4,75	25,4	9,68	18,6	61,2	C761.048.11	46,60 €	C961.048.11	46,60 €		
4,75	25,4	9,68	18,6	67,6					C961.548.11	46,60 €
6,35	28,6	12,86	22,2	64,8	C761.064.11	51,50 €	C961.064.11	51,50 €		
6,35	28,6	12,86	22,2	71,7					C961.564.11	51,90 €

Ersatzteile

C990.423.00	C791.003.00	C990.058.00

Ersatzteil C991.057.00 3/32"-Innensechskantschlüssel

Zeichnungen im Maßstab 1:1

CMT Halbstabfräser und Auskehlfräser

[C954, C762]

Kombinierter Halbstab- und Faserfräser [C954]

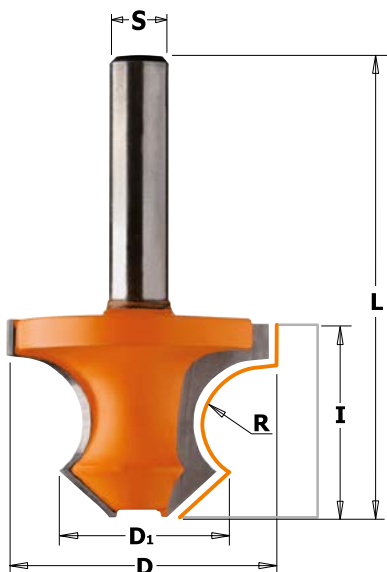

ANWENDUNG: Mit dem innovativen Halbstab- und Faserfräser lassen sich Ecken an Tischen, Stühlen, Rahmen und vielem mehr auf besonders ansprechende Weise herstellen.

SICHERHEITSHINWEIS: Arbeiten dieser Art sollten generell auf einem Frästisch mit Anschlag durchgeführt werden.

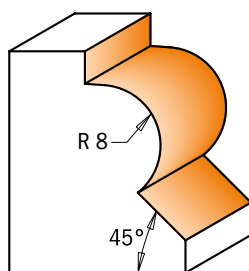

C954.080.11						46.⁸⁰ €
D	D ₁	I	R	L	S	
mm	mm	mm	mm	mm	mm	
36	22	25	8	60	8	

Auskehlfräser mit Anlaufring [C762]

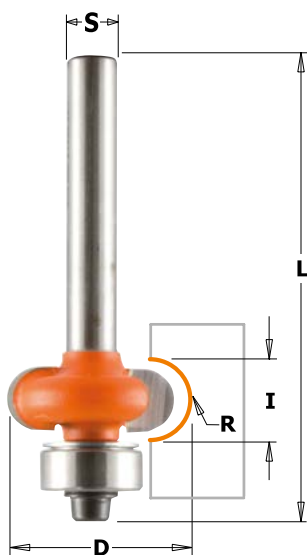

ANWENDUNG: Die kugellagergeführten Auskehlfräser sind für die Herstellung von gebogenen Blenden, kleinen Kreisnuten, Türen und ähnlichen Projekten konzipiert worden. Einsatz sowohl in handgeführten als auch in im Frästisch eingebauten Oberfräsen.

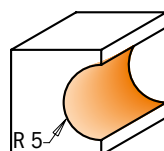
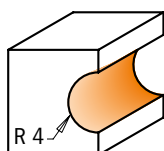
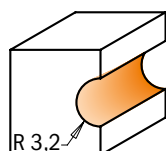

Für die Variante mit schaftseitigem Kugellager: Kugellager C791.010.00 und Anschlag C541.001.00 verwenden (optional).

R	D	I	L	Bestell-Nr.	Preis
mm	mm	mm	mm	S = Ø 6 mm	
3,2	19,05	6,4	57	C762.032.11	34,00 €
4	20,7	8	57	C762.040.11	35,20 €
5	22,7	10	57	C762.050.11	36,90 €

Ersatzteile

C990.423.00	C791.003.00	C990.058.00	C991.057.00
C990.423.00	C791.003.00	C990.058.00	C991.057.00
C990.423.00	C791.003.00	C990.058.00	C991.057.00

Gehrungs-Verleimfräser, 45° [C955]

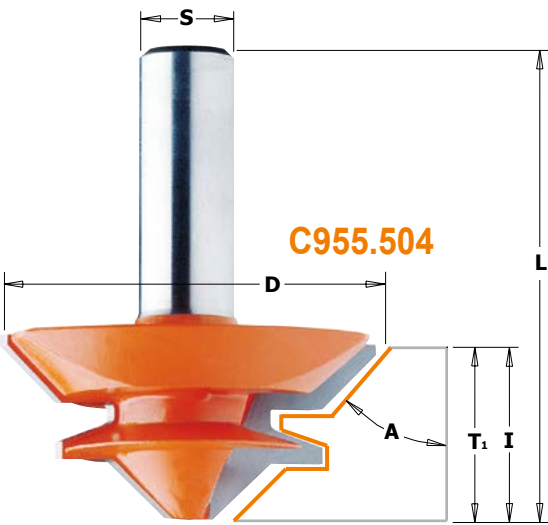

ANWENDUNG: Mit diesem Fräser lassen sich sehr stabile Eckverbindungen herstellen. Somit lassen sich Kisten, Rahmen, Riegel, Bilderrahmen und eine Reihe ähnlicher Werkstücke herstellen. Die Fräser erlauben dabei eine Materialstärke von bis zu 28,5 mm. Gleichzeitig haben Sie mit dem Werkzeug einen hervorragenden Verleimfräser zur Hand.

D mm	I mm	A mm	T ₁ mm	L mm	Bestell-Nr. S = Ø 8 mm	Preis	Bestell-Nr. S = Ø 12 mm	Preis
44,5	18	45°	9-18	58	C955.009.11	83,80 €		
70	31,7	45°	15-28,5	69,9			C955.503.11	124,00 €
50,8	22,2	45°	9,5-19	60,3			C955.504.11	88,00 €

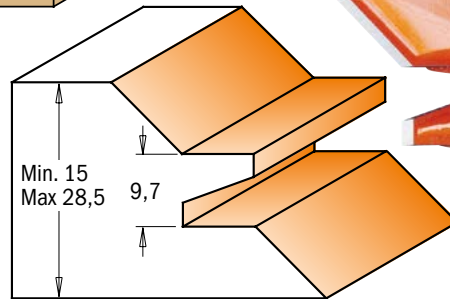
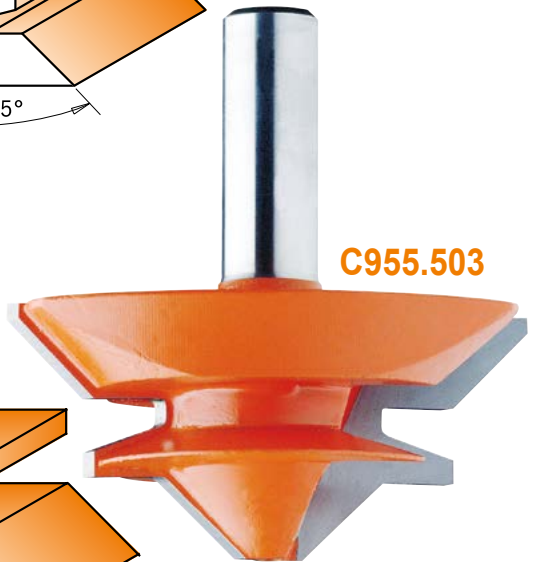
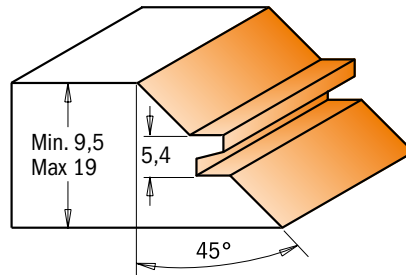
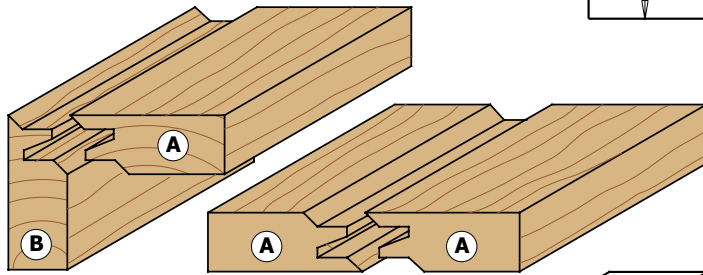

SICHERHEITSHINWEIS:

- Bitte verwenden Sie einen Frästisch mit Anschlag. Die Schablone muss verschraubt oder mit doppelseitigem Klebeband befestigt werden.
- Bei Fräser mit großer Profiltiefe muss eine Absauganlage an Ihrer Oberfräse verwendet werden.

Für verleimte Gehrungs- und Parallelverbindungen mit 19 mm Platten

Nr. 1: Das erste Werkstück mit der Innenseite flach auf dem Frästisch bearbeiten. Sicherstellen, dass die Fräsung mittig ausgeführt wird.

Nr. 2: Beim zweiten Werkstück ist die Innenseite vertikal zum Anschlag positioniert.

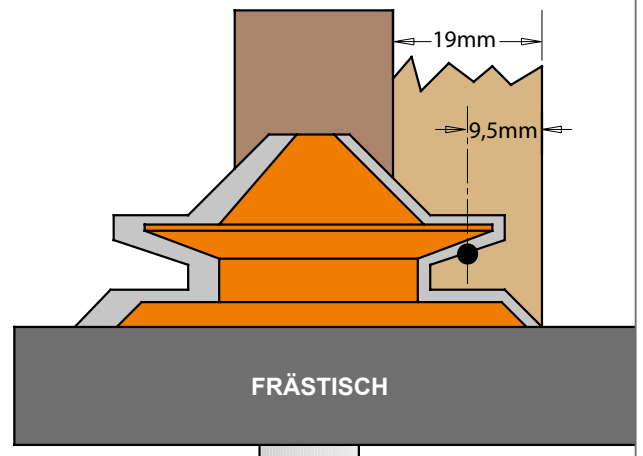
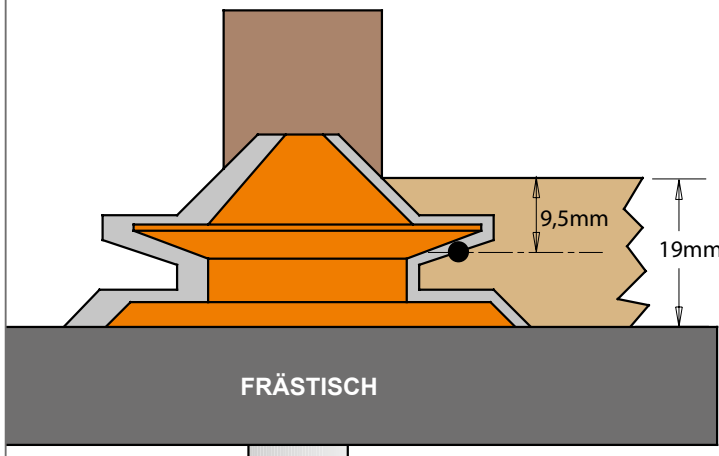

Zeichnungen im Maßstab 1:1

Gehrungs-Verleimfräser-Set 22,5°

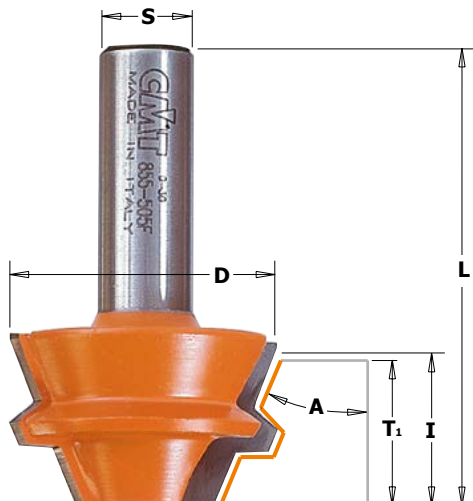

ANWENDUNG: Verwenden Sie dieses Fräserset mit einem Schneidenwinkel von 22,5°, um achteckige Behälter, Eckschränke, Kücheninseln und Multi-Media-Schränke zu fertigen. Mit diesem Set lassen sich auch starke Verbindungen herstellen – beispielsweise, wenn Sie Holz über zwei Ecken im 45°-Winkel zusammenfügen möchten.

Normalerweise sind Nut- und Federverbindungen sehr zeitaufwendig und schwierig herzustellen. Mit unserem Set ist die Höhenanpassung unproblematisch: Einfach die Höhe des Anschlages so einstellen, dass die obere Kante des Werkstückes den Winkel dort kreuzt, wo sie auf den Anschlag trifft (s. Zeichnung).

Nachdem die Verbindungen bearbeitet sind, können sie verleimt und zusammengesetzt bzw. mit Umführungsband einfach verbunden werden.

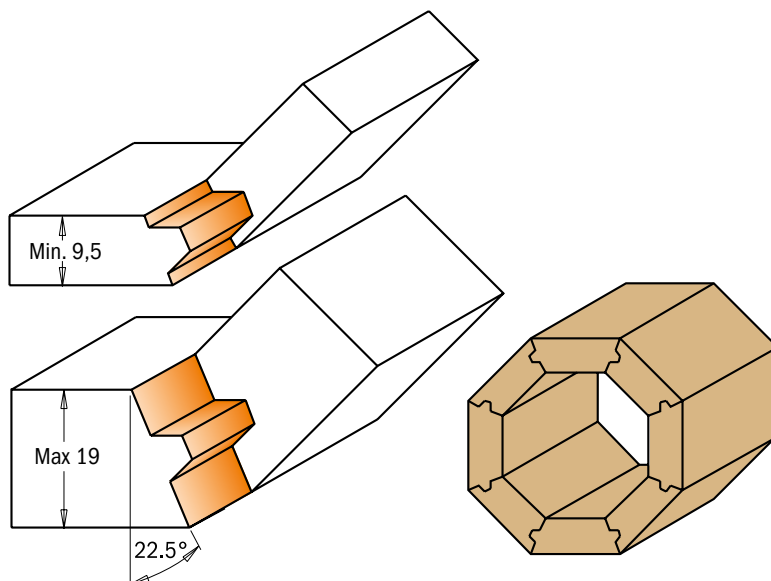

D mm	I mm	A mm	T ₁ mm	L mm	Bestell-Nr. S = Ø 8 mm	Preis
37,3	22,2	22,5°	9,5-19	60,3	C955.005.11	139,00 €

CMT Gehrungs- und Verleimfräser

[C900.616, C900.606]

Verleimfräser mit Schaft-Anlaufring [C900.616]

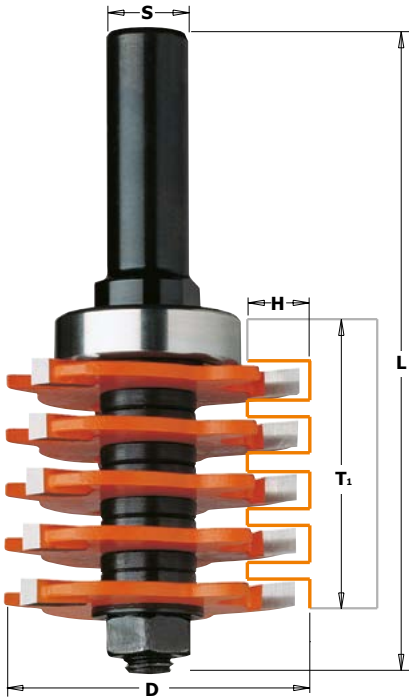

ANWENDUNG: Mit diesem Fräser lassen sich funktionelle und perfekt passende Zapfenverbindungen besonders einfach herstellen. Ohne Verstellung des Werkzeuges können Sie Holzstücke mit verschiedenen Materialstärken fräsen (s. Zeichnung). Der Anlaufring eine Frästiefe von 9,5 mm.

SICHERHEITSHINWEIS: Arbeiten dieser Art sollten generell mit einem Frästisch vorgenommen werden.

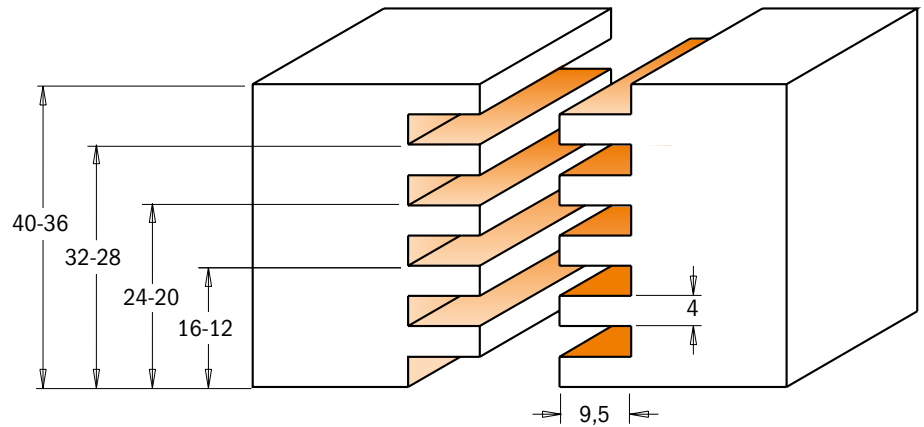

T ₁ mm	D mm	H mm	L mm	Bestell-Nr. S = Ø 12 mm	Preis
12-40	47,6	9,5	97	C900.616.11	124,00 €

Ersatzteile

C924.130.00	C791.027.00	C822.340.11	C990.020.00

Ersatzteile
C541.515.00 0,1 mm-Distanzring
C541.519.00 5,8 mm-Distanzring
C990.403.00 1,6 mm-Unterlegscheibe
C990.459.00 Satz mit Distanzringe

Optional
C791.020.00 Ø38,1 mm-Kugellager (für 4,76mm-Schnitttiefe)
C791.029.00 Ø34,9 mm-Kugellager (für 6,35mm-Schnitttiefe)
C791.015.00 Ø31,7 mm-Kugellager (für 8mm-Schnitttiefe)
C791.011.00 Ø19 mm-Kugellager (für 14,3mm-Schnitttiefe)

Profil-Verleimfräser mit Schaft-Anlaufring [C900.606]

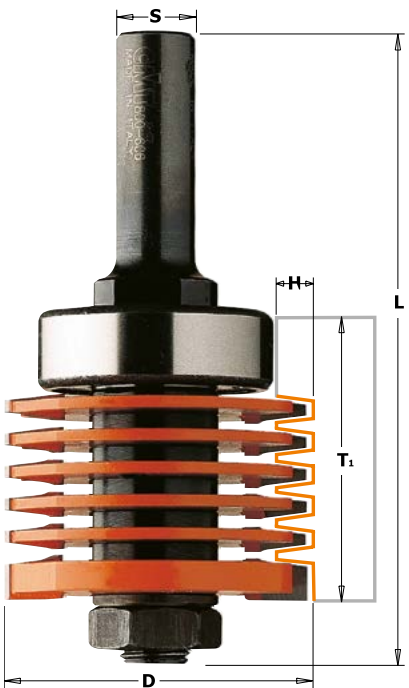

ANWENDUNG: Zur Herstellung von „Fingerzinken“. Mit diesem Werkzeug von CMT lassen sich auch stärkere Werkstücke - von 12,7 bis 36 mm - in einem Arbeitsgang verbinden. Der große Vorteil dieser Ausführung liegt darin, dass die hergestellten Verbindungen aufgrund der großen Verleimoberfläche wesentlich haltbarer sind. Außerdem können sich diese Verbindungen im wahrsten Sinne des Wortes sehen lassen: Ob bei einem Stuhl, einer Tischplatte, einer Box oder bei anderen Projekten - es wird jeweils eine perfekte Verbindung entstehen.

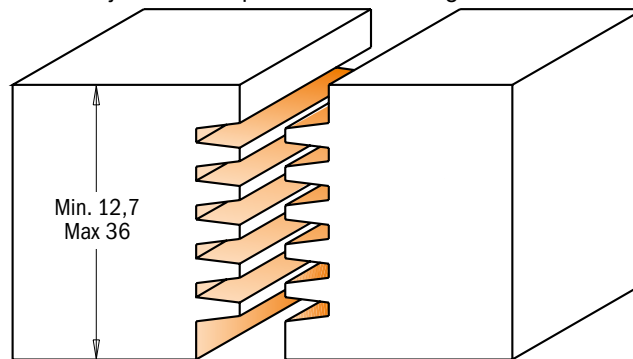

T ₁ mm	D mm	H mm	L mm	Bestell-Nr. S = Ø 12 mm	Preis
12,7-36	47,6	5,5	97	C900.606.11	149,00 €

SICHERHEITSHINWEIS:

- Bitte verwenden Sie einen Frästisch mit Anschlag. Die Schablone muss verschraubt oder mit doppelseitigem Klebeband befestigt werden.
- Bei Fräser mit großer Profiltiefe muss eine Absauganlage an Ihrer Oberfräse verwendet werden.

Ersatzteile

C924.129.00	C791.028.00	C822.005.11	C822.006.11
		1,85 mm	5,5 mm
			C990.022.00

Ersatzteile
C541.511.00 3 mm-Distanzring
C541.512.00 2 mm-Distanzring
C541.526.00 0,1 mm-Distanzring
C990.458.00 Satz Distanzring

Zeichnungen im Maßstab 1:1

Profil-Verleimfräser

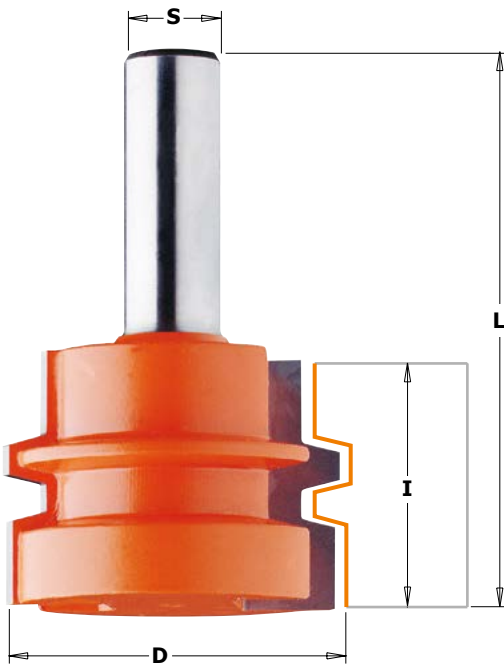

ANWENDUNG: Mit diesem Profil-Verleimfräser lassen sich besonders genaue Verleimungen und somit fast unzerstörbare Verbindungen erstellen. Die Herstellung von größeren Platten - z.B. für Türen und Schränke etc. - ist ebenfalls auf einfache Weise möglich. Stellen Sie den Fräser so ein, dass der Schnitt mittig in Ihrem Werkstück verläuft. Wenn Sie genau gearbeitet haben, haben die obere und untere Schulter genau die selbe Höhe. Jetzt brauchen Sie nur noch jedes zweite Werkstück mit der Oberseite nach unten zu fräsen, schon passen die Teile perfekt zusammen.

SICHERHEITSHINWEIS: Arbeiten dieser Art sollten generell mit einem Frästisch vorgenommen werden.

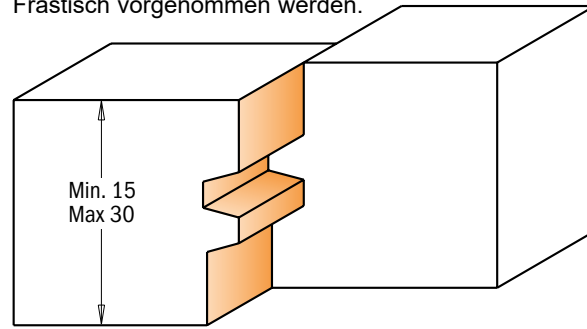

78.⁹⁰ €

C955.501.11

D	I	T ₁	L	S
mm	mm	mm	mm	mm
44,4	32	15-30	70,1	12

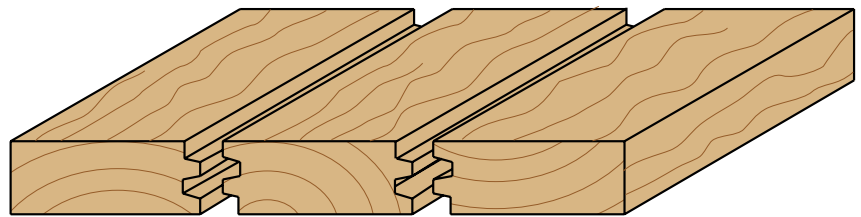

Bei diesem Beispiel wurde eine 19 mm starke Platte verwendet

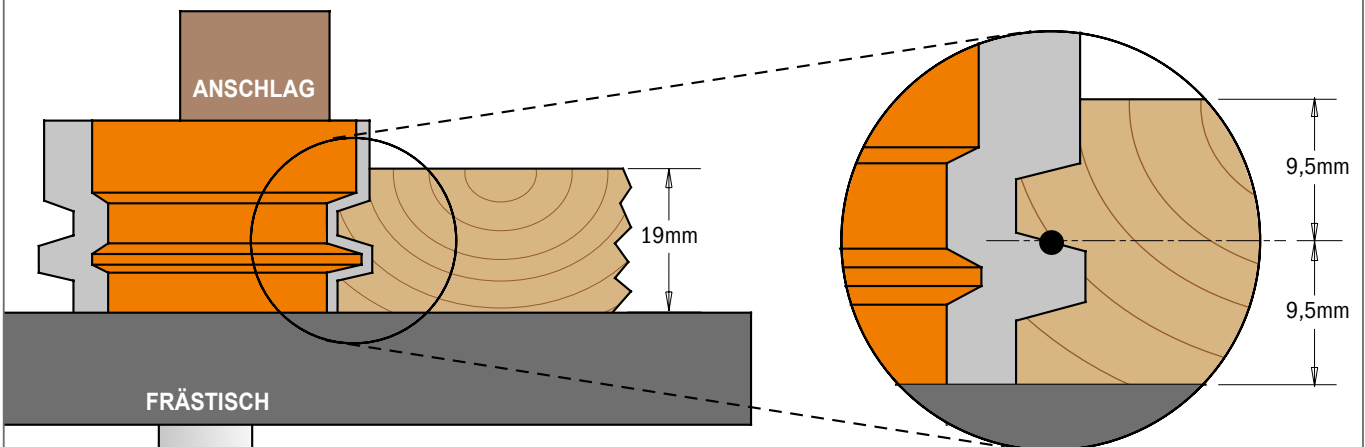

Um das Werkstück genau zum Fräser zu zentrieren ist die Dicke des zu bearbeitenden Materials heranzuziehen. Die Schnittkante des Werkstückes und die Mitte des Fräasers in eine Linie bringen gemäß der vergrößerten Zeichnung. Die obere und untere vertikale Schnittkante des Fräasers stehen im Verhältnis zueinander und im gleichen Abstand zur Mitte des Fräasers. Zunächst die eine Kante des Werkstückes bearbeiten, dann das Material umdrehen und die zweite Kante bearbeiten, sodass exakt übereinstimmende Schnittkanten entstehen. Die beiden Kanten zusammenfügen zu einer sauberen, starken Verbindung.

Eck-Verleimfräser

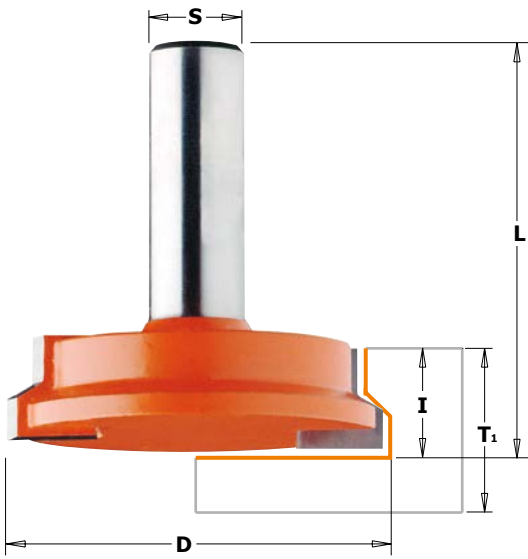

ANWENDUNG: Stabile, gut passende Elementverbindungen sind das A und O einer guten Schubladenkonstruktion. Genau diese Verbindungen lassen sich mit unserem Eck-Verleimfräser (auch „Schubladenfräser“ genannt) herstellen – und das sowohl schnell als auch effizient.

SICHERHEITSHINWEIS: Bitte verwenden Sie einen Frästisch mit Anschlag.



C955.002-502

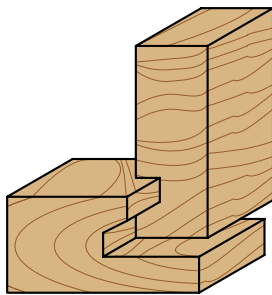
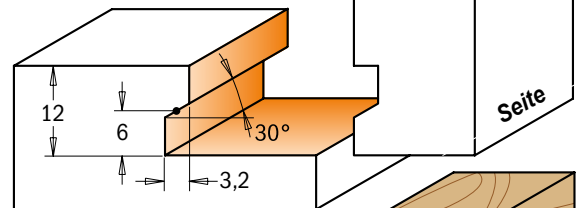

C955.008

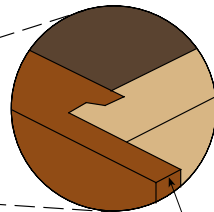
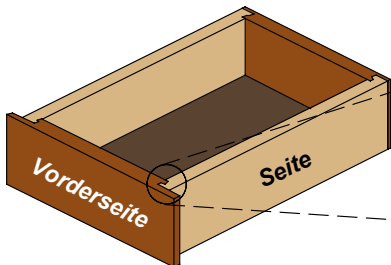
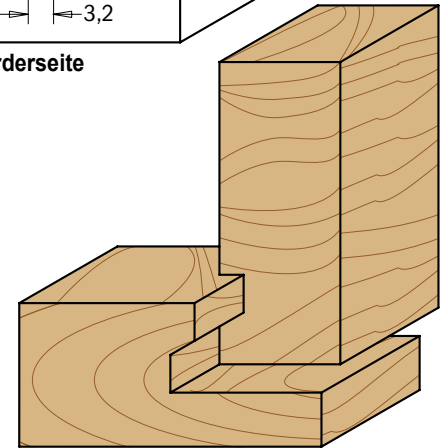
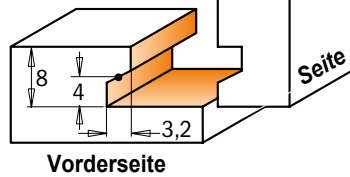

Überstand als Schubladen-Stop

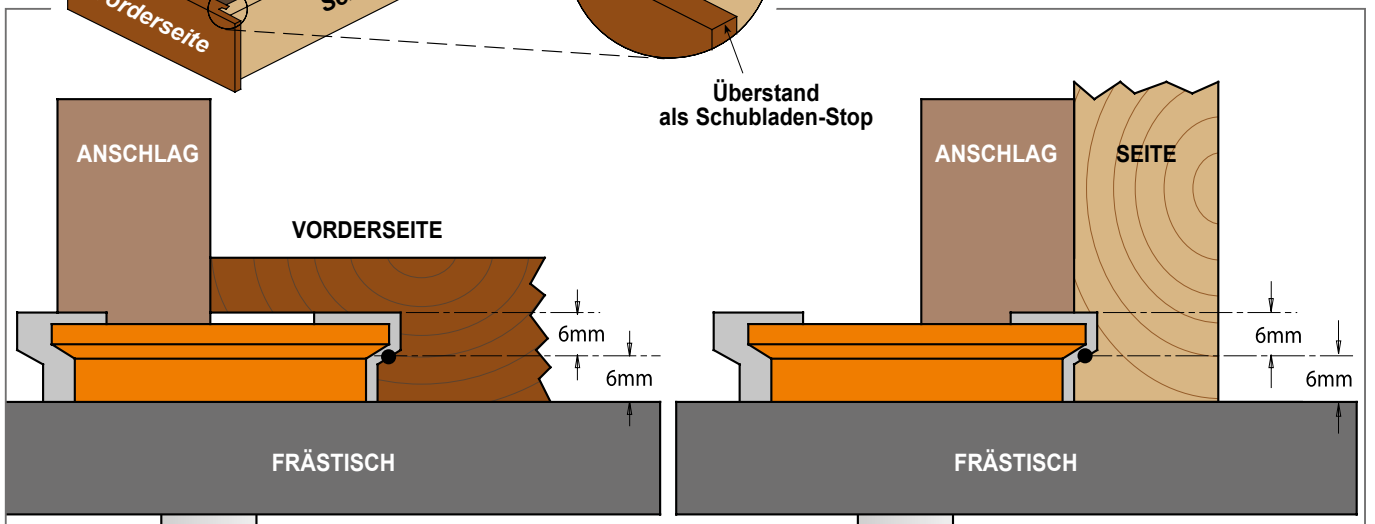

D mm	T ₁ min. mm	T ₁ max. mm	I mm	L mm	Bestell-Nr. S = Ø 6 mm	Preis	Bestell-Nr. S = Ø 8 mm	Preis	Bestell-Nr. S = Ø 12 mm	Preis
25,4	9,5	15,87	12,7	54			C955.008.11	39,50 €		
31,7	15,87	25,4	12,7	44,5	C755.002.11	43,10 €	C955.002.11	43,10 €		
50,8	15,87	25,4	12,7	50,8					C955.502.11	70,30 €

Zeichnungen im Maßstab 1:1

CMT Gehrungs- und Verleimfräser

[C955.506, C955.510]

V-Nut und Federverbindungs-Set, 2-teilig [C955.506]

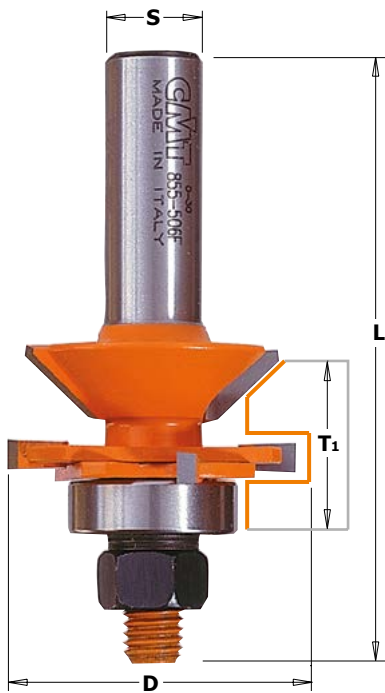

ANWENDUNG: Mit diesem Fräser-Set können Sie Nut- und Federverbindungen herstellen und diese gleichzeitig mit einer attraktiven 90°-V-Nut versehen. Dies wirkt einerseits dekorativ und verdeckt außerdem die Verbindungsnaht. Das Set ist für eine Werkstückstärke zwischen 19 mm und 25,4 mm geeignet. Der Unterschied zwischen dem CMT-Set und anderen Sets ist, dass beide Fräser Einkerbungen haben, die helfen, das Werkstück maßgenau zu führen.

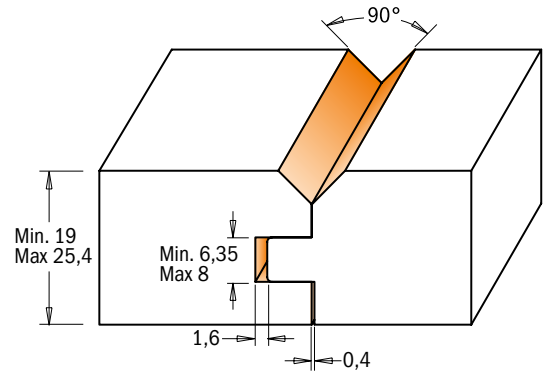

SICHERHEITSHINWEIS:

- Bitte verwenden Sie einen Frästisch mit Anschlag. Die Schablone muss verschraubt oder mit doppelseitigem Klebeband befestigt werden.
- Bei Fräser mit großer Profiltiefe muss eine Absauganlage an Ihrer Oberfräse verwendet werden.

184.⁰⁰ €
C955.506.11

D	T ₁	L	S
mm	mm	mm	mm
44,4	19-25,4	75,5	12

Ersatzteile

8 mm	4 mm	19 mm	22 mm	
C822.013.11	C822.014.11	C791.011.00	C791.005.00	C990.020.00

Ersatzteile C541.515.00 0,1 mm-Distanzring
 C541.516.00 0,3 mm-Distanzring
 C541.517.00 0,5 mm-Distanzring
 C990.407.00 Tellerfeder "Sicherheitsscheibe"

Kanten-Verleimfräser-Set, 2-teilig [C955.510]

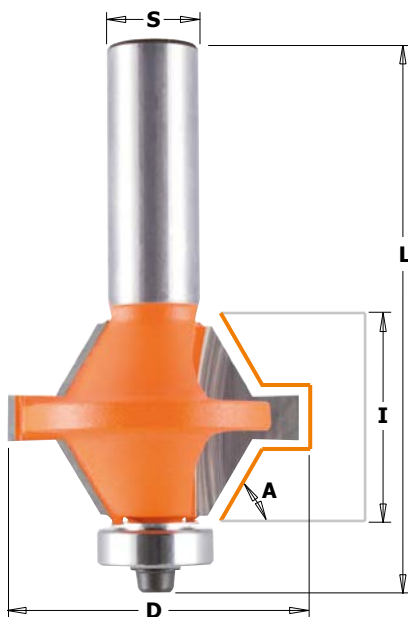

ANWENDUNG: Dieses Fräser-Set eignet sich ideal zur Herstellung von V-Nut- und Federverbindungen, beispielsweise an Schubläden oder (Schrank-) Türen. Die Werkzeuge sind für 12,7 mm oder 25,4 mm starke Sperrholz- oder MDF-Platten ausgelegt. Das Set besteht aus 60° Nut- und Federfräsern; die große Profilfläche garantiert sicheres Verleimen. Einfache Vorgehensweise: Die Fräser am jeweiligen Material zentrieren und fräsen, beide Teile verleimen und ggf. bündig fräsen.

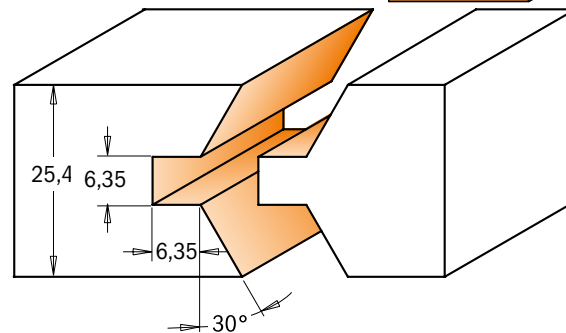
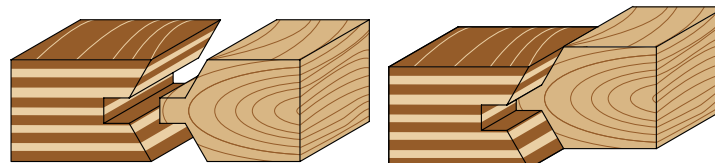

139.⁰⁰ €
C955.510.11

D	I	A	L	S
mm	mm	°	mm	mm
40	25,4	30°	74,5	12

Ersatzteile

C990.423.00	C791.018.00	C990.058.00	C991.057.00

Spezialfräser für Holzverkleidungen



ANWENDUNG: Dieser Fräser eignet sich ideal zur Herstellung von Holzverkleidungen und Tüfelungen mit einer Materialstärke von 19 mm. Zunächst ist eine 6,35 mm Nut- und Federverbindung mit dem CMT Fräser C900.626.11 zu fertigen. Anschließend kann in zwei Schritten dieses ansprechende, traditionelle Verkleidungsprofil gefräst werden.

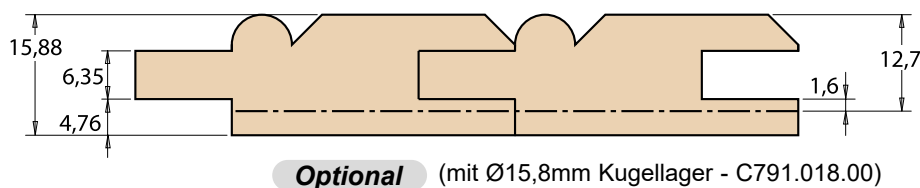
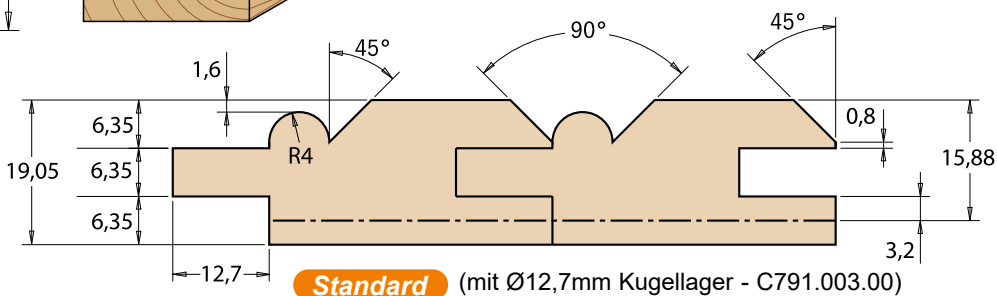
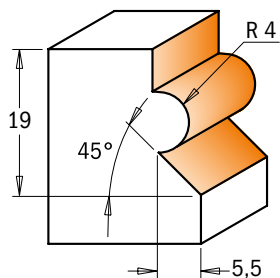
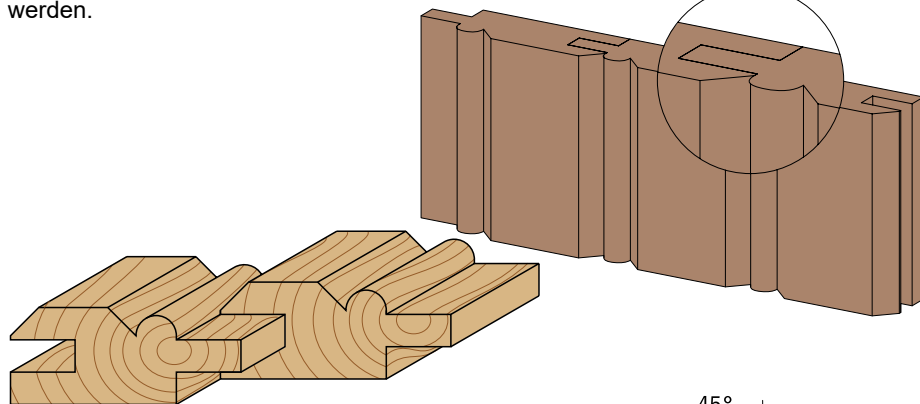
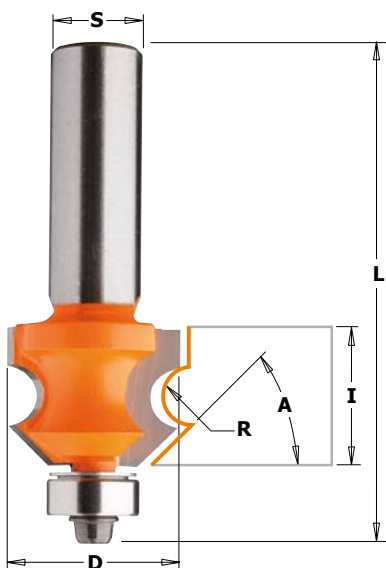

D mm	I mm	R mm	A mm	L mm	Bestell-Nr. S = Ø 12 mm	Preis	Ersatzteile							
23,8	19,05	4	45°	67,7	C961.601.11	48,90 €					C990.423.00	C791.003.00	C990.058.00	C991.057.00

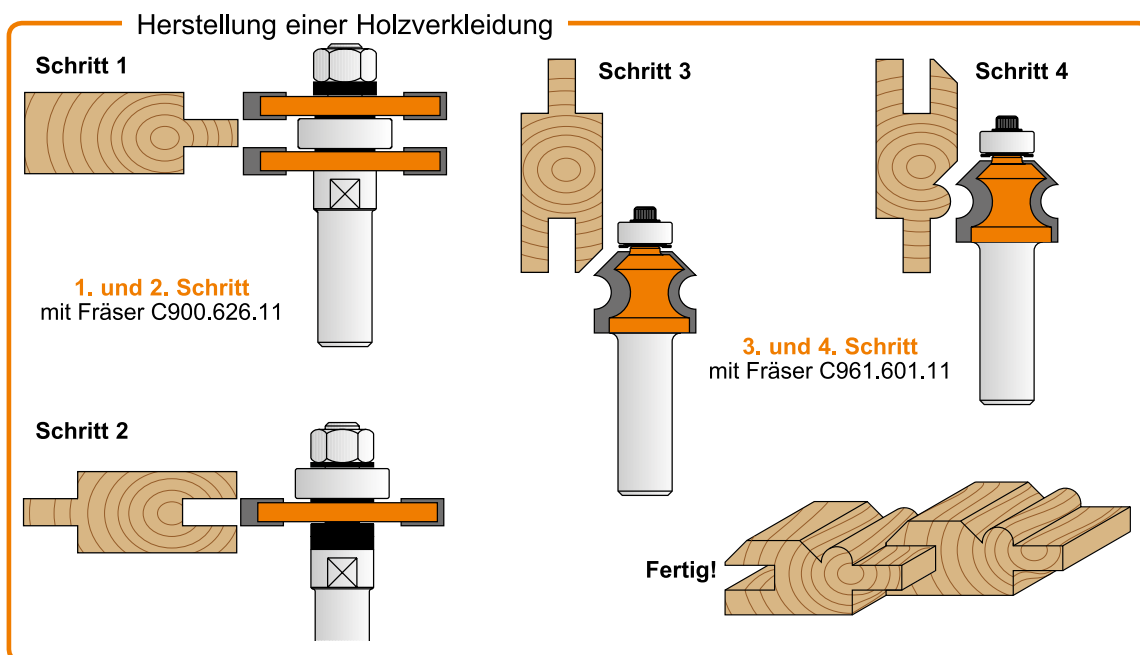

CMT Gehrungs- und Verleimfräser

[C955.801, C955.701]

Fensterrahmen-Fräser-Set, 2-teilig [C955.801]

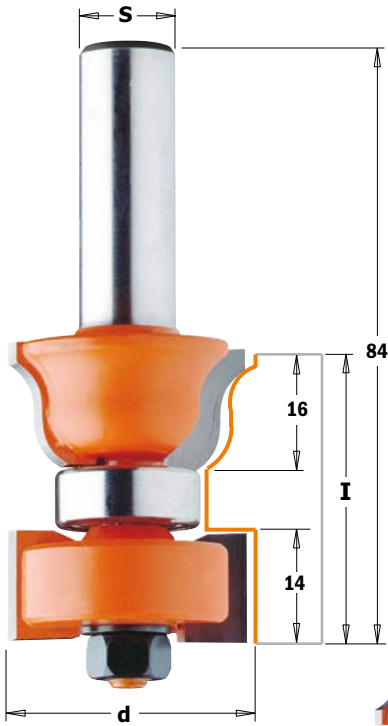

ANWENDUNG: Dieses Set wurde speziell zur Herstellung von traditionellen und funktionellen Fensterrahmen entwickelt. Die möglichen Einsatzgebiete sind jedoch wesentlich vielfältiger. So lassen sich beispielsweise mit diesem Set auch Türrahmen fertigen. Die Fräser sind dabei speziell zur Verarbeitung von 35 mm starkem Material ausgelegt. Das Set besteht aus zwei Fräsern mit einem Durchmesser von 38 mm und 35 mm. Selbstverständlich ist auch dieser CMT Fräser mit besonders langlebigem Feinkorn-Hartmetall, ermüdungsarmem Stahl, der speziellen Antihafbeschichtung und rückschlagarmen Design konzipiert.

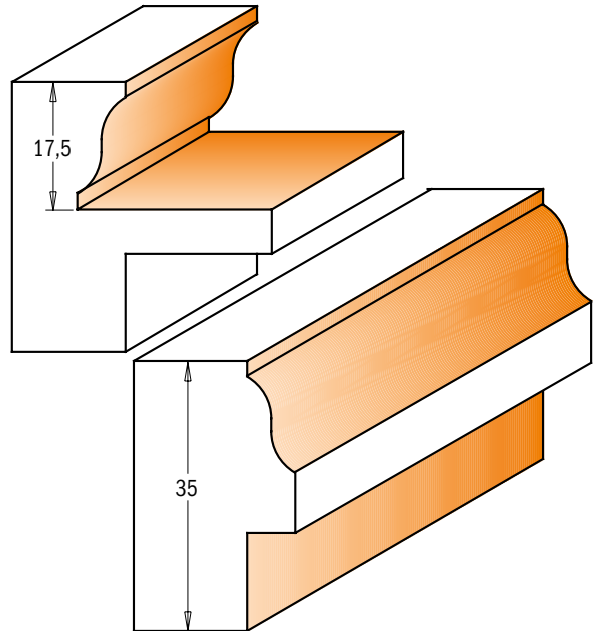
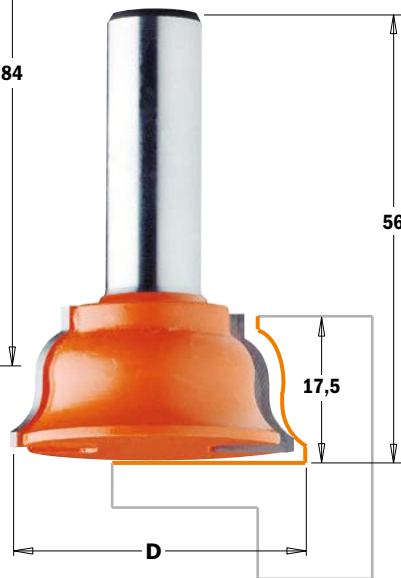

d mm	I mm	L mm	D mm	I mm	L mm	Bestell-Nr. S = Ø 12 mm	Preis
35	35	84	38	17,5	56	C955.801.11	154,00 €

Ersatzteile

C791.012.00	C822.004.11	C541.518.00	C990.020.00

Auskehl- und Abrundfräser-Set, 2-teilig [C955.701]

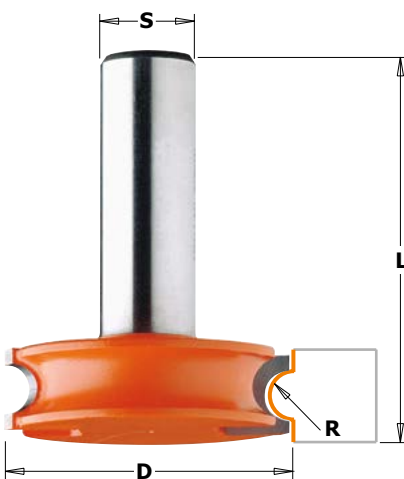

ANWENDUNG: Diese perfekt aufeinander abgestimmten „Rolladenfräser“ sind bestens für Rollläden (an Möbeln), Kanus, Whirlpools und ähnliche Projekte geeignet. Wie bei allen CMT Fräsern wird durch das Feinkornhartmetall auch hier eine hohe Lebensdauer erreicht. Dieser aus zwei Fräsern bestehende Satz ist für eine Materialstärke von 6,35 mm ausgelegt.

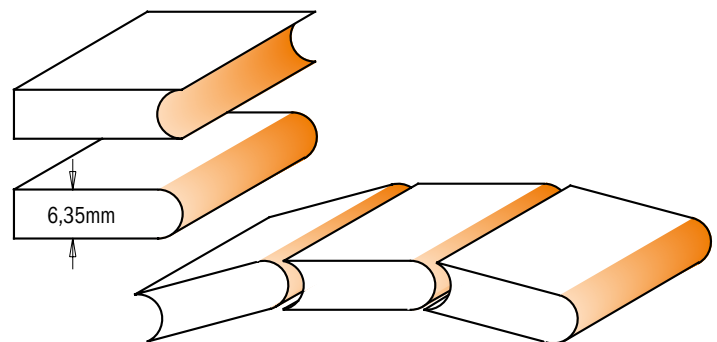
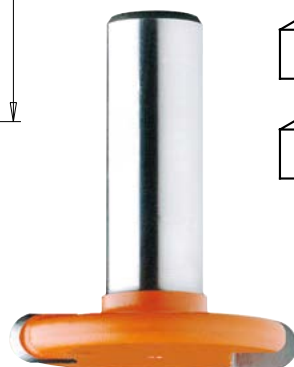

109.⁰⁰ €

C955.701.11

R mm	D mm	L mm	S mm
3,2	38	48,1	12

CMT Gehrungs- und Verleimfräser

[C955, C955.302]

Spezialfräser für Fenster und Türen [C955]

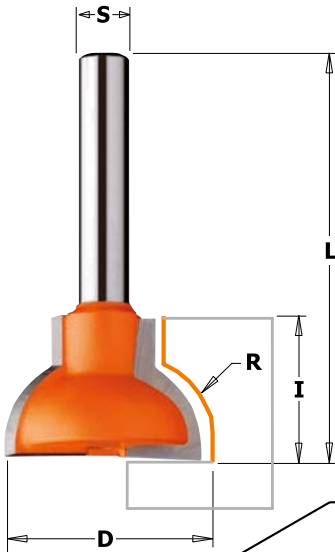

ANWENDUNG: Mit diesem Fräser lassen sich elegante Fenster, Türen, Schränke und andere Konstruktionen mit überkreuzten Leisten herstellen. Die verwendeten Viertelstabfräser sind mit Kugellager geführt, womit sich abgerundete Rahmen und Leisten formen lassen. Hohlkehlfräser lassen sich unter anderem zur Herstellung handlicher Schubladengriffe verwenden.

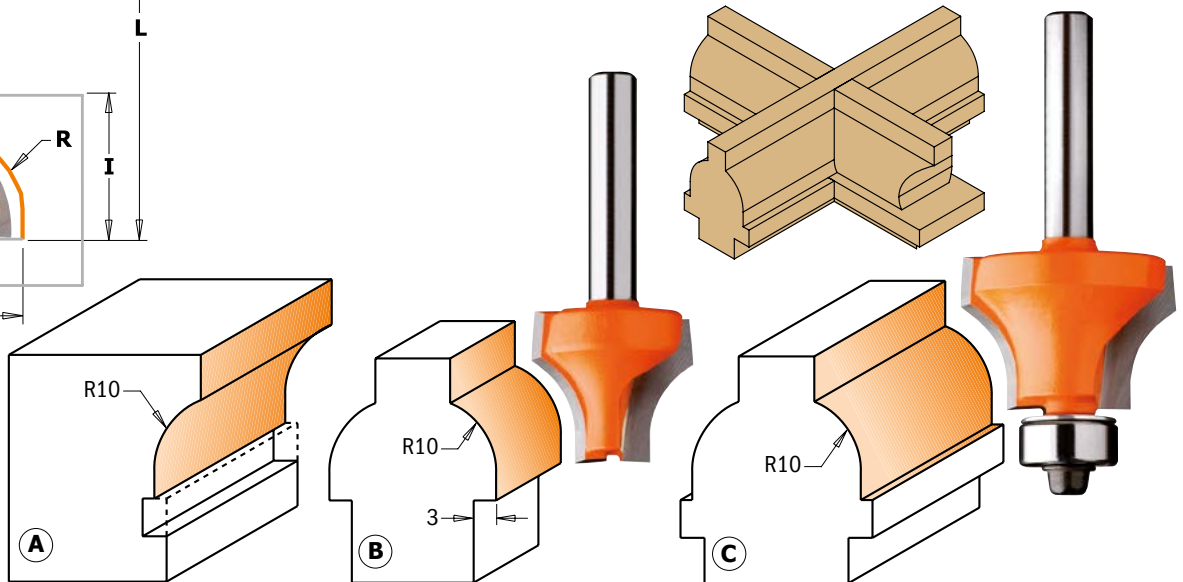

D mm	I mm	R mm	L mm	Profil	Bestell-Nr. S = Ø 8 mm	Preis
22	19	10	50,8	A	C955.307.11M	53,10 €
22	19	10	50,8	B	C955.307.11F	53,10 €
28	19	10	61,2	C	C955.308.11F	63,20 €

Ersatzteile

C990.423.00	C791.003.00	C990.058.00	C991.057.00

Spezialfräser für Fenster und Türen-Set, 2-teilig [C955.302]

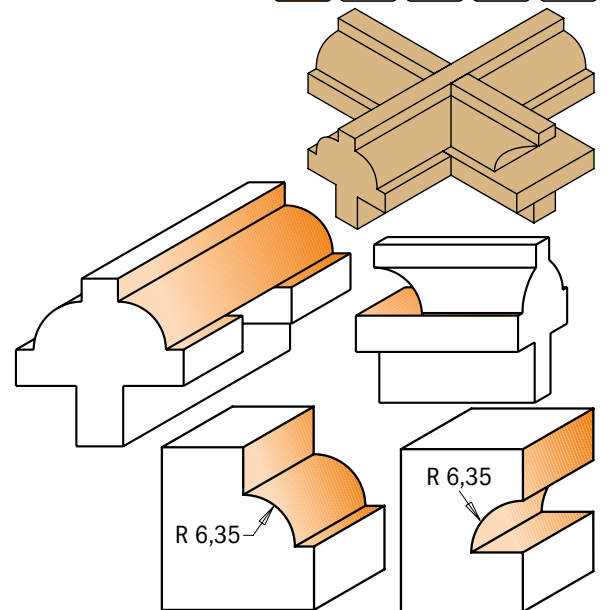
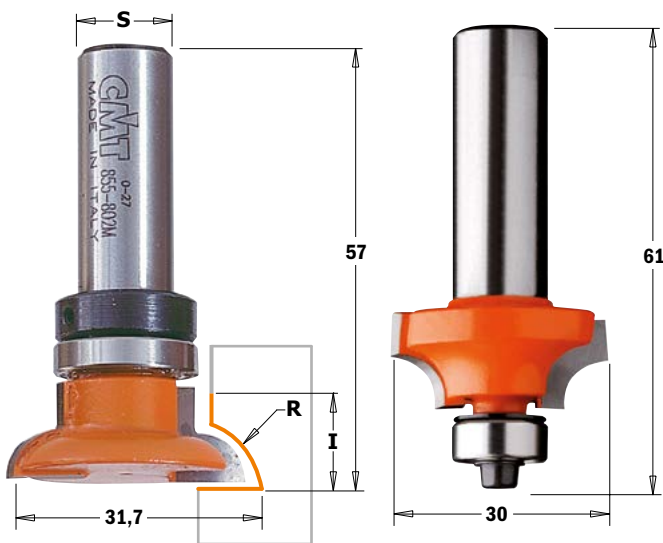

d mm	D mm	I mm	R mm	Bestell-Nr. S = Ø 8 mm	Preis
30	31,7	12	6,35	C955.302.11	114,00 €

Ersatzteile

C990.423.00	C791.003.00	C990.058.00	C991.057.00	C791.011.00	C541.002.00

Ersatzteile C991.056.00 1,5mm-Innensechskantschlüssel

Zeichnungen im Maßstab 1:1

Römischer Profilfräser [C7/940]

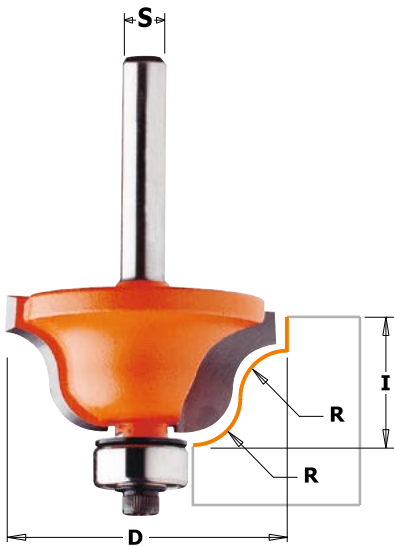

ANWENDUNG: Mit diesem Werkzeug können Sie Ihr Werkstück abrunden und / oder Hohlkehlen fräsen. Diese Profilfräser gehören zu den beliebtesten Werkzeugen zur Kantenbearbeitung und verleihen Ihrem Werkstück ein klassisches Design.

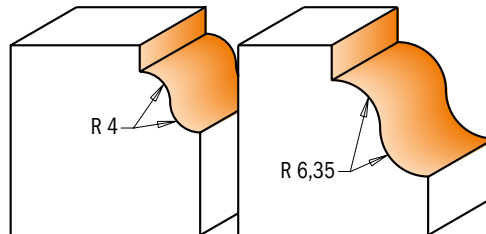

R mm	D mm	I mm	Bestell-Nr. S = Ø 6 mm	Preis	Bestell-Nr. S = Ø 8 mm	Preis	Bestell-Nr. S = Ø 12 mm	Preis	Ersatzteile							
4	28,7	11,5	C740.270.11	41,30 €	C940.270.11	41,30 €	C940.770.11	43,00 €					C990.423.00	C791.003.00	C990.058.00	C991.057.00
6,4	38,1	17,3	C740.350.11	50,90 €	C940.350.11	50,90 €	C940.850.11	50,90 €					C990.423.00	C791.003.00	C990.058.00	C991.057.00

Römischer Profilfräser mit Falz [C7/941]

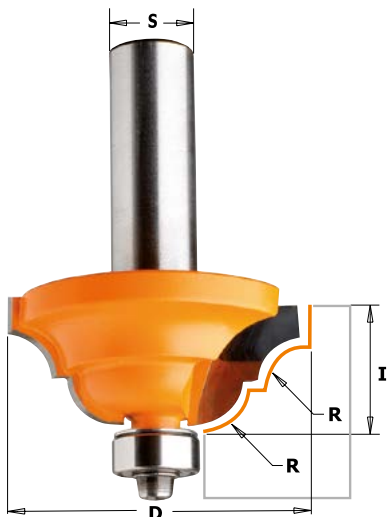

ANWENDUNG: Mit diesem Werkzeug können Sie Ihr Werkstück abrunden und / oder Hohlkehlen fräsen. Diese Profilfräser gehören zu den beliebtesten Werkzeugen zur Kantenbearbeitung. Der im Profil integrierte horizontale Falz ermöglicht Ihnen die zusätzliche Variation der Kantenform.

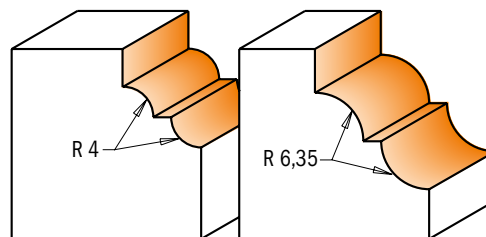

R mm	D mm	I mm	Bestell-Nr. S = Ø 6 mm	Preis	Bestell-Nr. S = Ø 8 mm	Preis	Bestell-Nr. S = Ø 12 mm	Preis	Ersatzteile							
4	33,4	13	C741.285.11	48,30 €	C941.285.11	48,30 €	C941.785.11	50,60 €					C990.423.00	C791.003.00	C990.058.00	C991.057.00
6,4	42,8	18,5	C741.380.11	55,20 €	C941.380.11	55,20 €	C941.880.11	58,20 €					C990.423.00	C791.003.00	C990.058.00	C991.057.00

Cavettofräser mit Falz [C7/963]

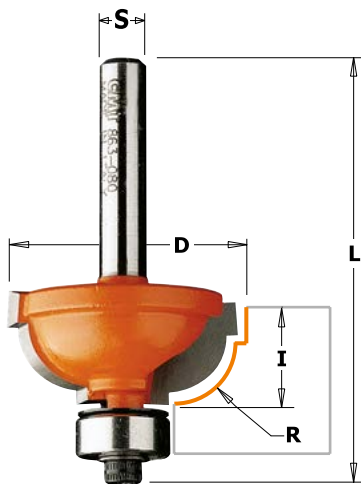

ANWENDUNG: Mit diesen, durch ein Anlauflager geführten Fräser, können Sie verschiedenste profilierte Hohlkehlen herstellen. Das Fräsbild wird bei diesem Profil zusätzlich mit einem horizontalen Falz an der Oberseite versehen.

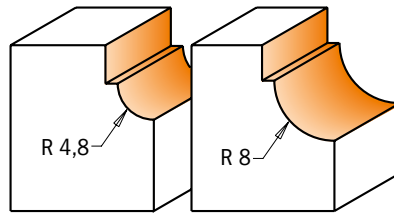

R mm	D mm	I mm	L mm	Bestell-Nr. S = Ø 6 mm	Preis	Bestell-Nr. S = Ø 8 mm	Preis	Bestell-Nr. S = Ø 12 mm	Preis	Ersatzteile							
4,8	25,4	11,5	54,6	C763.048.11	42,00 €	C963.048.11	42,00 €							C990.423.00	C791.003.00	C990.058.00	C991.057.00
4,8	25,4	11,5	60,9					C963.548.11	42,90 €	C990.423.00	C791.003.00	C990.058.00	C991.057.00	C990.423.00	C791.003.00	C990.058.00	C991.057.00
8	31,7	14,3	56,9	C763.080.11	47,20 €	C963.080.11	47,20 €			C990.423.00	C791.003.00	C990.058.00	C991.057.00	C990.423.00	C791.003.00	C990.058.00	C991.057.00
8	31,7	14,3	63					C963.580.11	48,30 €	C990.423.00	C791.003.00	C990.058.00	C991.057.00	C990.423.00	C791.003.00	C990.058.00	C991.057.00

Cavettofräser mit Doppelfalz [C7/964]

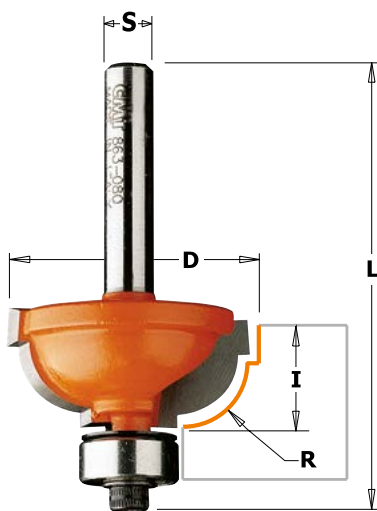

ANWENDUNG: Mit diesen, durch ein Anlauflager geführten Fräser, können Sie verschiedenste profilierte Hohlkehlen herstellen. Neben dem horizontalen Falz an der Oberseite wird das Profil durch den zusätzlichen Falz an der Unterseite verstärkt.

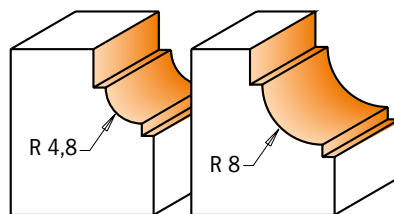

R mm	D mm	I mm	L mm	Bestell-Nr. S = Ø 6 mm	Preis	Bestell-Nr. S = Ø 8 mm	Preis	Bestell-Nr. S = Ø 12 mm	Preis	Ersatzteile							
4,8	25,4	11,5	52,8	C764.048.11	42,60 €	C964.048.11	42,60 €							C990.422.00	C791.002.00	C990.058.00	C991.057.00
4,8	25,4	11,5	59,1					C964.548.11	43,10 €	C990.422.00	C791.002.00	C990.058.00	C991.057.00	C990.422.00	C791.002.00	C990.058.00	C991.057.00
8	31,7	14,3	55,1	C764.080.11	48,20 €	C964.080.11	48,20 €			C990.422.00	C791.002.00	C990.058.00	C991.057.00	C990.422.00	C791.002.00	C990.058.00	C991.057.00
8	31,7	14,3	61					C964.580.11	48,90 €	C990.422.00	C791.002.00	C990.058.00	C991.057.00	C990.422.00	C791.002.00	C990.058.00	C991.057.00

CMT Profilfräser

[C7/944, C7/945]

Profilfräser mit Falz [C7/944]

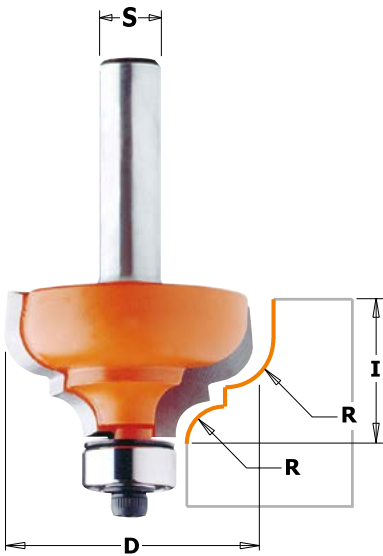

ANWENDUNG: Mit diesem Werkzeug können Sie Ihr Werkstück abrunden und / oder Hohlkehlen fräsen. Diese Profilfräser gehören zu den beliebtesten Werkzeugen zur Kantenbearbeitung. Der im Profil integrierte vertikale Falz ermöglicht Ihnen die zusätzliche Variation der Kantenform.

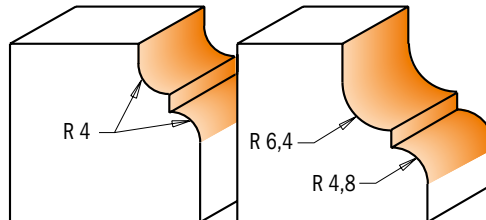

R mm	D mm	I mm	Bestell-Nr. S = Ø 6 mm	Preis	Bestell-Nr. S = Ø 8 mm	Preis	Bestell-Nr. S = Ø 12 mm	Preis	Ersatzteile							
4	28,7	13	C744.287.11	47,90 €	C944.287.11	47,90 €	C944.787.11	48,30 €					C990.423.00	C791.003.00	C990.058.00	C991.057.00
6,4-4,8	35	18,5	C744.350.11	57,30 €	C944.350.11	57,30 €	C944.850.11	58,50 €					C990.423.00	C791.003.00	C990.058.00	C991.057.00

Multiprofilfräser mit Doppelfalz [C7/945]

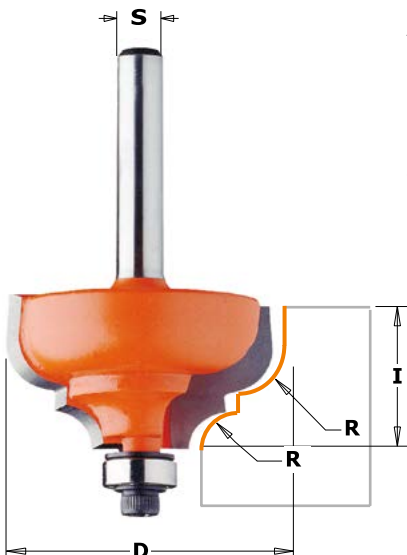

ANWENDUNG: Mit diesem Werkzeug können Sie Ihr Werkstück abrunden und / oder Hohlkehlen fräsen. Diese Profilfräser gehören zu den beliebtesten Werkzeugen zur Kantenbearbeitung. Der im Profil integrierte vertikale Falz ermöglicht Ihnen die zusätzliche Variation der Kantenform. Im Gegensatz zur Serie C944 versehen diese Profilfräser Ihr Werkstück mit einem horizontalen Falz an der Unterseite des Fräsbildes, was durch die Verwendung eines kleineren Anlaufungs ermöglicht wird.

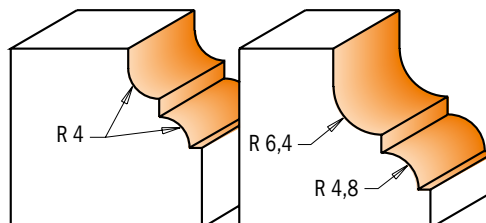

R mm	D mm	I mm	Bestell-Nr. S = Ø 6 mm	Preis	Bestell-Nr. S = Ø 8 mm	Preis	Bestell-Nr. S = Ø 12 mm	Preis	Ersatzteile							
4	28,7	13	C745.287.11	49,40 €	C945.287.11	49,40 €	C945.787.11	50,40 €					C990.422.00	C791.002.00	C990.058.00	C991.057.00
6,4-4,8	35	18,5	C745.350.11	58,80 €	C945.350.11	58,80 €	C945.850.11	59,70 €					C990.422.00	C791.002.00	C990.058.00	C991.057.00

CMT Profilfräser

[C7/959, C7/960]

Karniesfräser [C7/959]

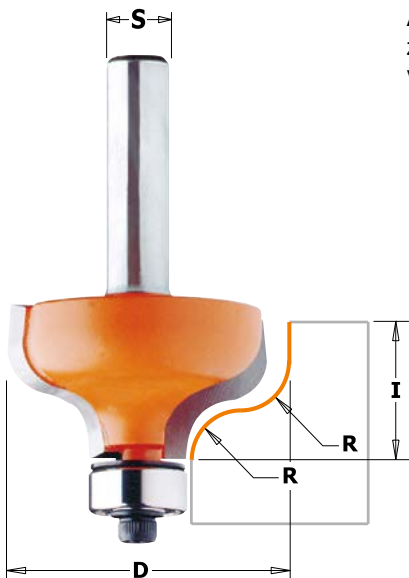

ANWENDUNG: Ein ebenso schlichter wie beeindruckender Profilfräser. Oben wird zunächst ein Hohlkehlprofil gefräst, welches im Anschluss unten durch eine Abrundung vollendet wird. Bei den beiden Profilelementen wird dabei der gleiche Radius verwendet.

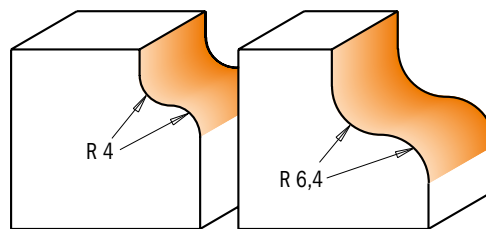

R mm	D mm	I mm	Bestell-Nr. S = Ø 6 mm	Preis	Bestell-Nr. S = Ø 8 mm	Preis	Bestell-Nr. S = Ø 12 mm	Preis	Ersatzteile							
4	28,7	13	C759.040.11	45,20 €	C959.040.11	45,20 €	C959.540.11	47,30 €					C990.423.00	C791.003.00	C990.058.00	C991.057.00
6,4	38,1	18	C759.064.11	54,00 €	C959.064.11	54,00 €	C959.564.11	52,80 €					C990.423.00	C791.003.00	C990.058.00	C991.057.00

Karniesfräser mit Falz [C7/960]

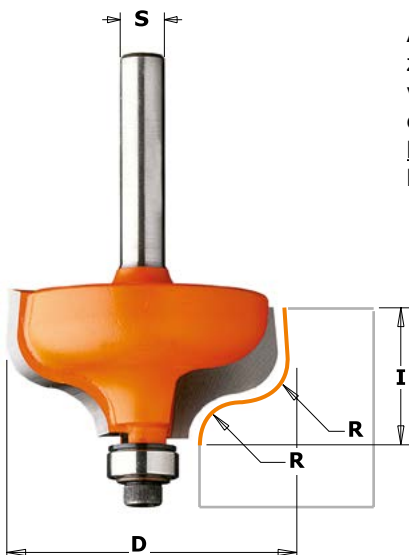

ANWENDUNG: Ein ebenso schlichter wie beeindruckender Profilfräser. Oben wird zunächst ein Hohlkehlprofil gefräst, welches im Anschluss unten durch eine Abrundung vollendet wird. Bei den beiden Profilelementen wird dabei der gleiche Radius verwendet. Im Gegensatz zur Serie C959 versehen diese Profilfräser Ihr Werkstück mit einem horizontalen Falz an der Unterseite des Fräsbildes, was durch die Verwendung eines kleineren Anlauftrings ermöglicht wird.

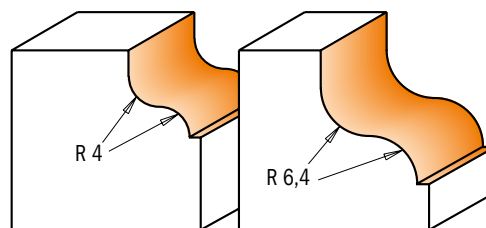

R mm	D mm	I mm	Bestell-Nr. S = Ø 6 mm	Preis	Bestell-Nr. S = Ø 8 mm	Preis	Bestell-Nr. S = Ø 12 mm	Preis	Ersatzteile							
4	28,7	13	C760.040.11	47,60 €	C960.040.11	47,60 €	C960.540.11	48,30 €					C990.422.00	C791.002.00	C990.058.00	C991.057.00
6,4	38,1	18	C760.064.11	54,20 €	C960.064.11	54,20 €	C960.564.11	53,30 €					C990.422.00	C791.002.00	C990.058.00	C991.057.00

Zeichnungen im Maßstab 1:1

Alle Preise zuzüglich Mehrwertsteuer.

Multiradien-Karniesfräser mit Falz [C7/946]

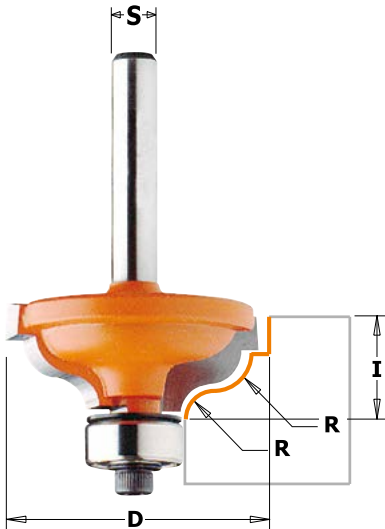

ANWENDUNG: Diese Variation des klassischen Profilfräsers bietet Ihnen einen besonderen Detailreichtum. Oben wird zunächst ein Falz gefräst, gefolgt von einem Hohlkehprofil (mittig) sowie einer Abrundung unten.

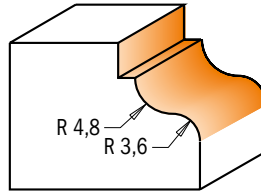

R mm	D mm	I mm	Bestell-Nr. S = Ø 6 mm	Preis	Bestell-Nr. S = Ø 8 mm	Preis	Bestell-Nr. S = Ø 12 mm	Preis	Ersatzteile							
4,8-3,6	34,2	13	C746.325.11	51,10 €	C946.325.11	51,10 €	C946.825.11	53,40 €					C990.423.00	C791.003.00	C990.058.00	C991.057.00

Multiradien-Karniesfräser mit Doppelfalz [C7/947]

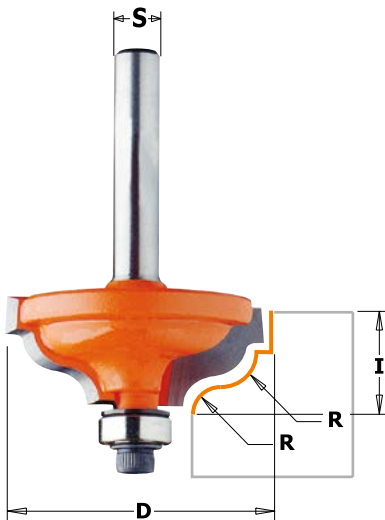

ANWENDUNG: Diese Variation des klassischen Profilfräsers bietet Ihnen einen besonderen Detailreichtum. Oben wird zunächst ein Falz gefräst, gefolgt von einem Hohlkehprofil (mittig) sowie einer Abrundung unten. Im Gegensatz zur Serie C946 versehen diese Profilfräser Ihr Werkstück mit einem horizontalen Falz an der Unterseite des Fräsbildes, was durch die Verwendung eines kleineren Anlauftrings ermöglicht wird.

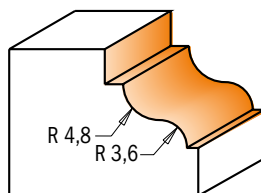

R mm	D mm	I mm	Bestell-Nr. S = Ø 6 mm	Preis	Bestell-Nr. S = Ø 8 mm	Preis	Bestell-Nr. S = Ø 12 mm	Preis	Ersatzteile							
4,8-3,6	34,2	13	C747.325.11	51,50 €	C947.325.11	51,50 €	C947.825.11	53,70 €					C990.422.00	C791.002.00	C990.058.00	C991.057.00

Karniesnut- und Profilträser [C7/965]

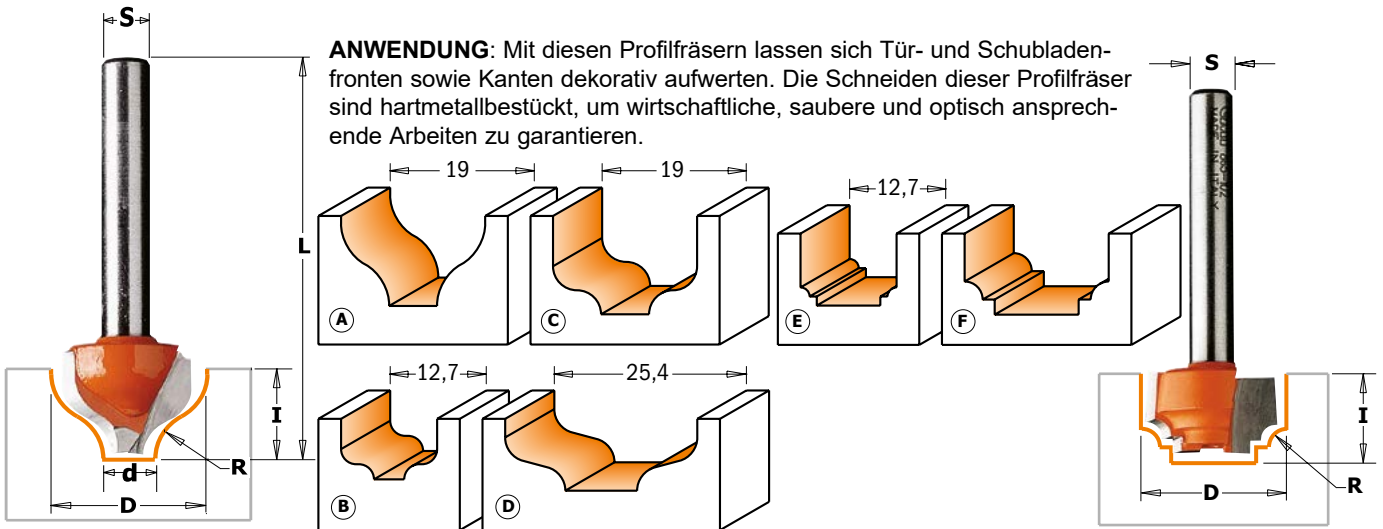

ANWENDUNG: Mit diesen Profilträsern lassen sich Tür- und Schubladenfronten sowie Kanten dekorativ aufwerten. Die Schneiden dieser Profilträser sind hartmetallbestückt, um wirtschaftliche, saubere und optisch ansprechende Arbeiten zu garantieren.

D mm	d mm	R mm	I mm	L mm	Profil	Bestell-Nr. S = Ø 6 mm	Preis	Bestell-Nr. S = Ø 8 mm	Preis	Bestell-Nr. S = Ø 12 mm	Preis
19	6,35	6,4	11	50,8	A	C765.001.11	43,30 €	C965.001.11	43,30 €	C965.501.11	43,10 €
12,7	4	2	8	51	B			C965.002.11	34,00 €		
19	6,35	3,2	13	68	C					C965.503.11	41,30 €
25,4	9,5	3,2	9,5	49	D					C965.504.11	43,20 €
12,7	8,4	1,2	12,7	50,8	E	C765.101.11	34,00 €	C965.101.11	34,00 €		
19	11,1	2,4	11	50,8	F	C765.102.11	36,80 €	C965.102.11	36,80 €		

Profilnutfräser [C7/965]

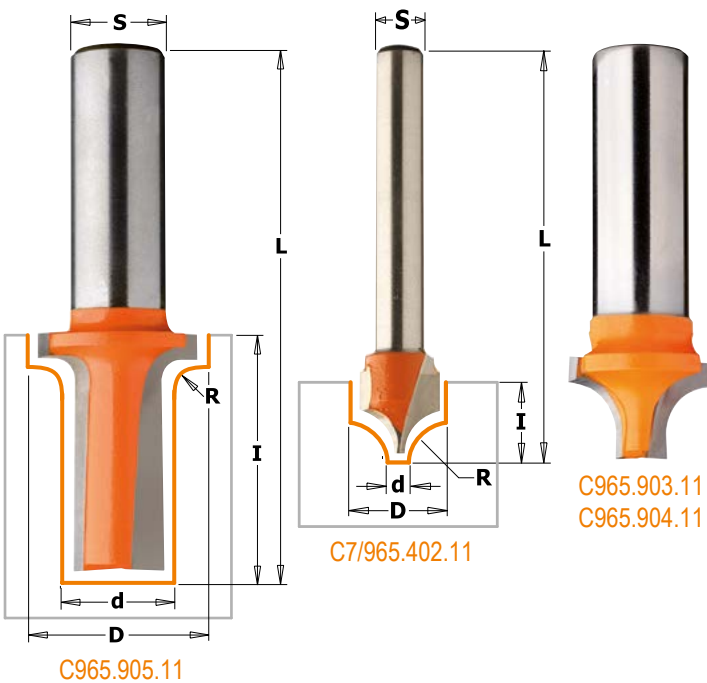

ANWENDUNG: Mit diesen Profilträsern lassen sich Tür- und Schubladenfronten sowie Kanten dekorativ aufwerten. Die Schneiden dieser Profilträser sind hartmetallbestückt, um wirtschaftliche, saubere und optisch ansprechende Arbeiten zu garantieren.

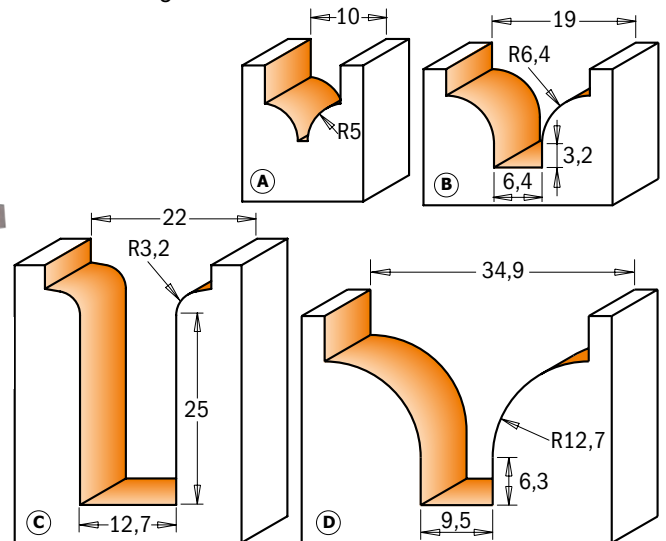

C965.905.11

C7/965.402.11

C965.903.11
C965.904.11

D mm	d mm	R mm	I mm	L mm	Profil	Bestell-Nr. S = Ø 6 mm	Preis	Bestell-Nr. S = Ø 8 mm	Preis	Bestell-Nr. S = Ø 12 mm	Preis
10	1,3	5	10	50	A	C765.402.11	34,70 €	C965.402.11	34,70 €		
19	6,4	6,4	13	51	B					C965.903.11	41,90 €
22	12,7	3,2	31,7	69,8	C					C965.905.11	47,50 €
34,9	9,5	12,7	25	65,5	D					C965.904.11	53,90 €

Karniesnut- und Profilnutfräser mit Schaft-Anlaufring [C7/965B]

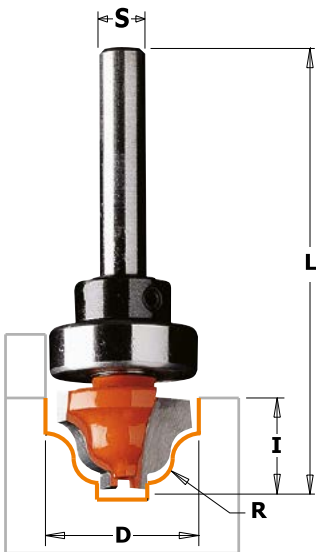

ANWENDUNG: Diese Fräser erzeugen ein Profil mit einem flachen Boden als Grundfläche und sind somit ideal zur Bearbeitung von Füllungsumrahmungen und Kanten. Die speziellen schaftseitigen Anlauflager ermöglichen dem Fräser besondere Präzision und Langlebigkeit bei Fräsarbeiten mit Schablonen.

SICHERHEITSHINWEIS: Die Schablone muss fest mit dem zu fräsenden Werkstück verbunden sein (z.B. verschraubt oder mit doppelseitigem Klebeband befestigt). Achten Sie bei der Auswahl des Fräasers auf die Frässtärke und den kleinsten auftretenden Kurvenradius.

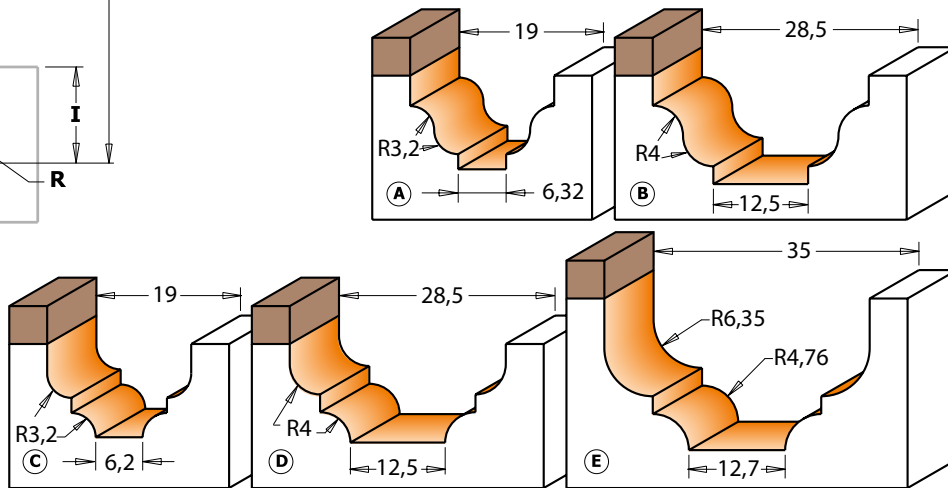

D mm	R mm	I mm	L mm	Profil	Bestell-Nr. S = Ø 6 mm	Preis
19	3,2	12,3	54	A	C765.201.11B	47,70 €
19	3,2	12,3	54	C	C765.301.11B	49,80 €

Ersatzteile

C791.007.00	C541.003.00	C991.056.00
C791.007.00	C541.003.00	C991.056.00

D mm	R mm	I mm	L mm	Profil	Bestell-Nr. S = Ø 8 mm	Preis
28,6	4	14,3	58,8	B	C965.202.11B	43,30 €
28,6	4	13,3	58	D	C965.302.11B	46,50 €
34,9	4,76-6,35	18,5	66,1	E	C965.303.11B	56,20 €

Ersatzteile

C791.027.00	C541.002.00	C991.056.00
C791.027.00	C541.002.00	C991.056.00
C791.031.00	C541.004.00	C991.056.00

D mm	R mm	I mm	L mm	Profil	Bestell-Nr. S = Ø 12 mm	Preis
28,6	4	14,3	58,8	B	C965.702.11B	43,70 €
28,6	4	13,3	58	D	C965.802.11B	46,50 €

Ersatzteile

C791.027.00	C541.005.00	C991.056.00
C791.027.00	C541.005.00	C991.056.00

Ersatzteile C990.005.00 M3x3 mm-TSEI-Schraube

CMT Profilfräser

[C967.5B, C967.6B]

Leistenfräser - gedrehtes römisches Profil [C967.5B]

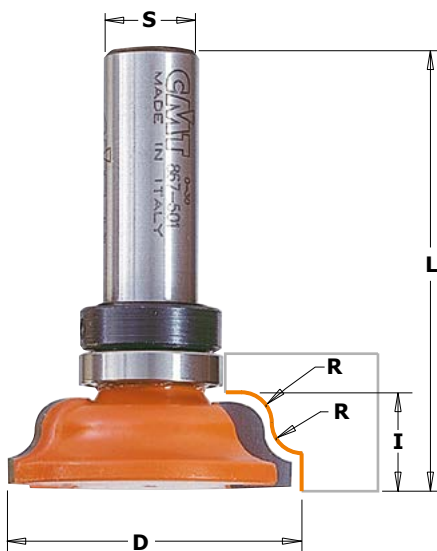

ANWENDUNG: Dieses Profil ist das Spiegelbild des klassischen Profilfräsers aus der Serie C7-C940. Mit dem detailreichen Fräser verleihen Sie Absätzen und Vorsprüngen an Schränken und Möbeln einen besonders eleganten Abschluss. Aufgrund des Anlaufnings eignet sich der Fräser auch für das Arbeiten mit Schablonen.

SICHERHEITSHINWEIS: Die Schablone muss fest mit dem zu fräsenden Werkstück verbunden sein (z.B. verschraubt oder mit doppelseitigem Klebeband befestigt). Achten Sie bei der Auswahl des Fräsers auf die Frässtärke und den kleinsten auftretenden Kurvenradius. Wählen Sie den Fräser immer so kurz wie möglich und so dick wie nötig.

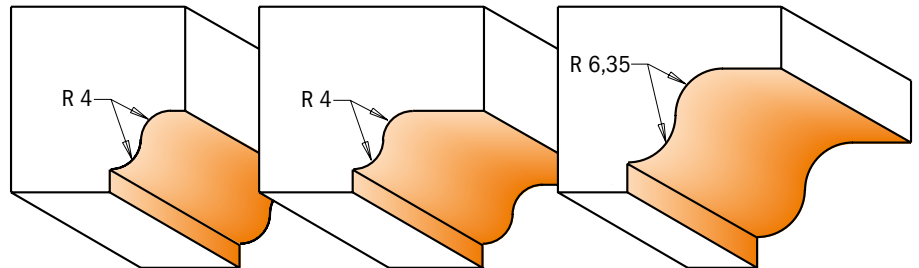

R mm	D mm	I mm	L mm	Bestell-Nr. S = Ø 8 mm	Preis	Bestell-Nr. S = Ø 12 mm	Preis
4	39,05	11,5	57	C967.001.11B	68,40 €	C967.501.11B	68,40 €
4	54	11,5	65,9			C967.502.11B	80,20 €
6,35	60,5	17,3	71,7			C967.503.11B	97,80 €

Ersatzteile

C791.011.00	C541.002.00	C990.005.00	C991.056.00
C791.011.00	C541.002.00	C990.005.00	C991.056.00
C791.011.00	C541.002.00	C990.005.00	C991.056.00

Leistenfräser - gedrehter Viertelstab [C967.6B]

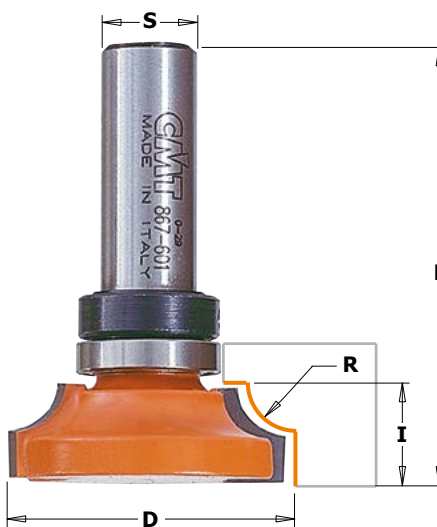

ANWENDUNG: Dieses Profil ist das Spiegelbild des klassischen Viertelstabfräsers aus der Serie C7-C939. Mit dem detailreichen Fräser verleihen Sie Absätzen und Vorsprüngen an Schränken und Möbeln einen besonders eleganten Abschluss. Aufgrund des Anlaufnings eignet sich der Fräser auch für das Arbeiten mit Schablonen.

SICHERHEITSHINWEIS: Die Schablone muss fest mit dem zu fräsenden Werkstück verbunden sein (z.B. verschraubt oder mit doppelseitigem Klebeband befestigt). Achten Sie bei der Auswahl des Fräsers auf die Frässtärke und den kleinsten auftretenden Kurvenradius. Wählen Sie den Fräser immer so kurz wie möglich und so dick wie nötig.

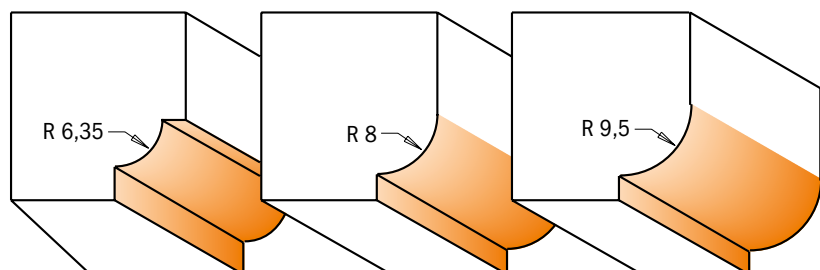

R mm	D mm	I mm	L mm	Bestell-Nr. S = Ø 8 mm	Preis	Bestell-Nr. S = Ø 12 mm	Preis
6,35	38	12,5	57	C967.101.11B	68,40 €	C967.601.11B	68,40 €
8	35	13,2	57,7	C967.102.11B	80,20 €	C967.602.11B	80,20 €
9,5	38	14,5	59	C967.103.11B	94,90 €	C967.603.11B	97,80 €

Ersatzteile

C791.011.00	C541.002.00	C990.005.00	C991.056.00
C791.011.00	C541.002.00	C990.005.00	C991.056.00
C791.011.00	C541.002.00	C990.005.00	C991.056.00

Zeichnungen im Maßstab 1:1

Tauchprofilfräser mit Schaft-Anlaufring [C7/948B]

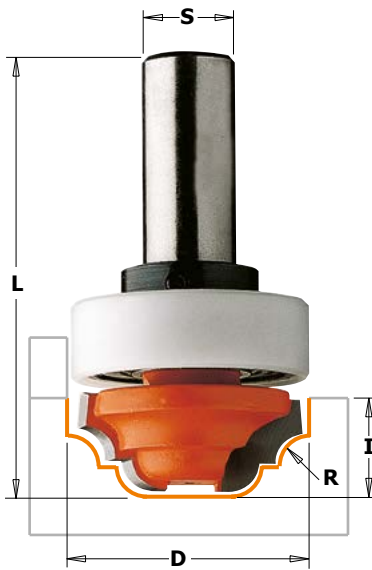

ANWENDUNG: Für die CMT Tauchprofilfräser finden Sie immer einen passenden Anwendungszweck. Mit diesen Werkzeugen lässt sich jede Kante stilvoll gestalten oder Paneele und Schranktüren mit einem besonders dekorativen Effekt verschönern. Die speziellen schaftseitigen Anlauflager ermöglichen dem Tauschprofilfräser besondere Präzision und Langlebigkeit bei Fräsarbeiten mit Schablonen.

SICHERHEITSHINWEIS: Die Schablone muss fest mit dem zu fräsenden Werkstück verbunden sein (z.B. verschraubt oder mit doppelseitigem Klebeband befestigt). Achten Sie bei der Auswahl des Fräasers auf die Frässtärke und den kleinsten auftretenden Kurvenradius. Wählen Sie den Fräser immer so kurz wie möglich und so dick wie nötig.

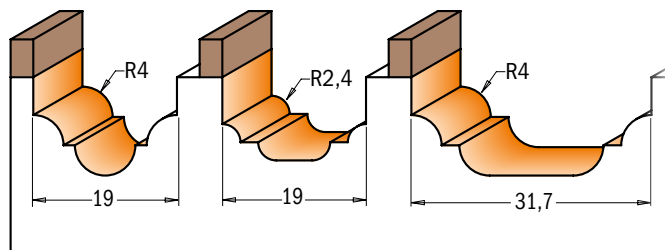

D mm	R mm	I mm	L mm	Bestell-Nr. S = Ø 6 mm	Preis	Bestell-Nr. S = Ø 8 mm	Preis	Bestell-Nr. S = Ø 12 mm	Preis	Ersatzteile		
19	4	13	51,1	C748.190.11B	49,40 €							
19	2,4	12	53	C748.191.11B	49,40 €					C791.007.00	C541.003.00	C991.056.00
31,7	4	13	58			C948.317.11B	56,40 €			C791.015.00	C541.002.00	C991.056.00
31,7	4	13	58					C948.817.11B	56,40 €	C791.015.00	C541.002.00	C991.056.00

Tauchprofilfräser ohne Anlaufring [C7/948]



ANWENDUNG: Für die CMT Tauchprofilfräser finden Sie immer einen passenden Anwendungszweck. Mit diesen Werkzeugen lässt sich jede Kante stilvoll gestalten oder Paneele und Schranktüren mit einem besonders dekorativen Effekt verschönern.

SICHERHEITSHINWEIS: Die Schablone muss fest mit dem zu fräsenden Werkstück verbunden sein (z.B. verschraubt oder mit doppelseitigem Klebeband befestigt). Achten Sie bei der Auswahl des Fräasers auf die Frässtärke und den kleinsten auftretenden Kurvenradius. Wählen Sie den Fräser immer so kurz wie möglich und so dick wie nötig.

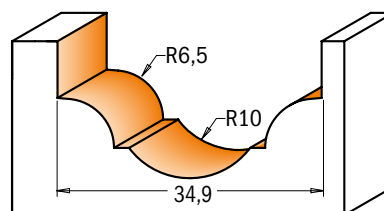

D mm	R mm	I mm	L mm	Bestell-Nr. S = Ø 6 mm	Preis	Bestell-Nr. S = Ø 8 mm	Preis	Bestell-Nr. S = Ø 12 mm	Preis
19	4	13	51,1	C748.190.11	41,20 €	C948.190.11	41,20 €		
19	2,4	12	53	C748.191.11	41,20 €	C948.191.11	41,20 €		
31,7	4	13	58			C948.317.11	43,30 €	C948.817.11	43,30 €
34,9	6,5-10	18	68					C948.850.11	47,70 €

Multiformfräser mit und ohne Anlauftring [C955/956/967]



ANWENDUNG: Mit diesen Multiformfräsern lassen sich Profile in vielen erdenklichen Formen und Größen herstellen. Über die üblichen Vorteile von CMT-Werkzeugen – wie die Feinkornhartmetall-Bestückung, ermüdungsarmer Stahl und die spezielle Antihaftbeschichtung – verfügen diese Multiformfräser über das für große Fräser besonders wichtige rückschlagarme Design. Um beste Oberflächen und Resultate zu erzielen, sollten Sie für größere Arbeiten eine Oberfräse der 2kW - Klasse (beispielsweise die CMT7E) einsetzen.

TIPP: Planen Sie den Herstellungsprozess Ihrer Profile sorgfältig, besonders dann, wenn Sie mehr als einen Fräsdurchgang benötigen. Wird das Werkstück in der falschen Reihenfolge bearbeitet so kann beispielsweise das Fehlen einer Führungskante den weiteren Fräsvorgang unmöglich machen.

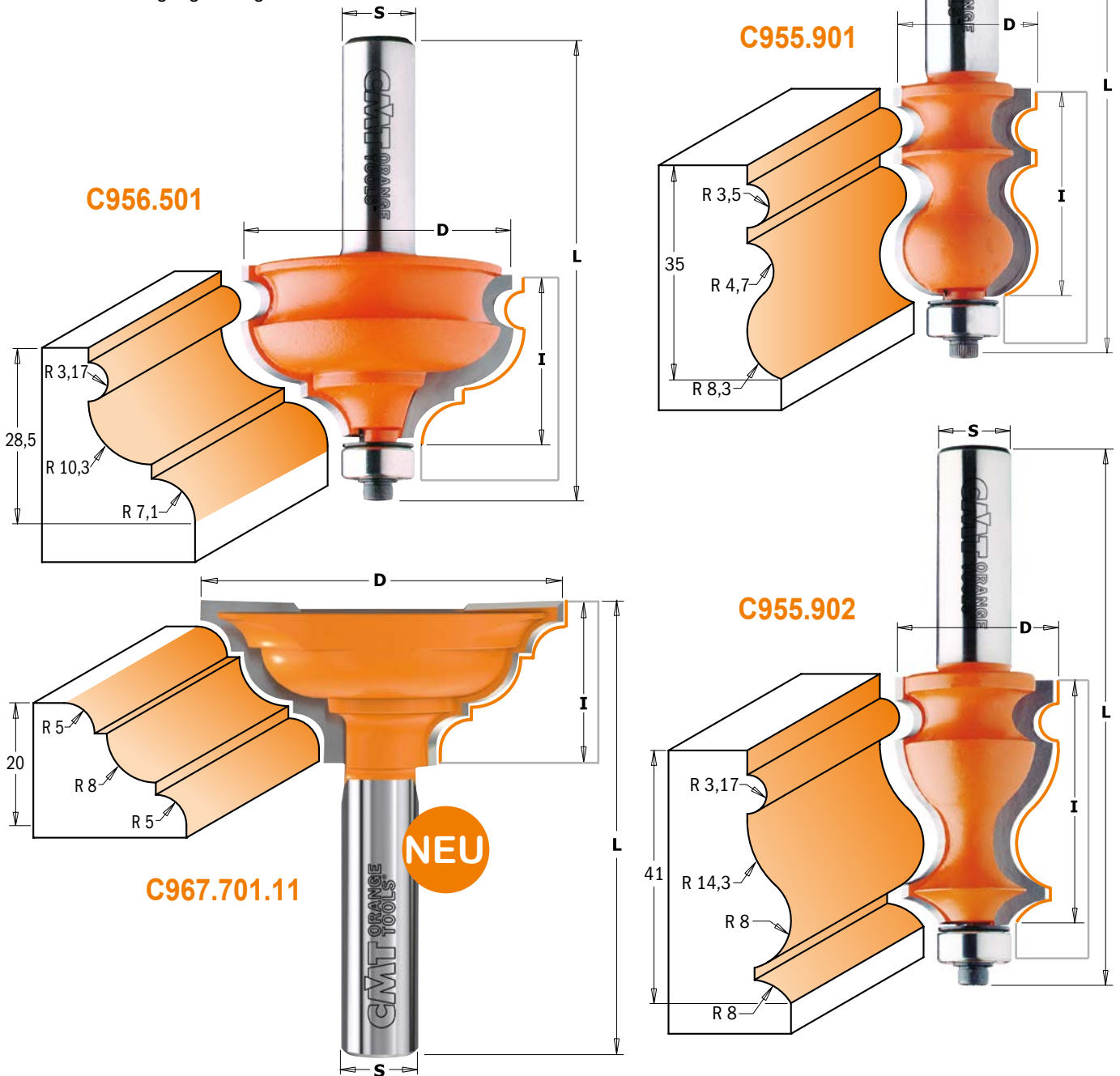

Ersatzteile für alle Fräser

D mm	I mm	L mm	Bestell-Nr. S = Ø 12 mm	Preis				
23,8	35	83,8	C955.901.11	74,00 €	C990.423.00	C791.003.00	C990.058.00	C991.057.00
27	41	90,2	C955.902.11	79,00 €	C990.423.00	C791.003.00	C990.058.00	C991.057.00
47,5	28,5	77,4	C956.501.11	84,00 €	C990.423.00	C791.003.00	C990.058.00	C991.057.00
NEU 59	25,4	73,5	C967.701.11	104,00 €				

Zeichnungen im Maßstab 1:1

Alle Preise zuzüglich Mehrwertsteuer.

Profilsystemfräser [C956.851/852]



C956.852

ANWENDUNG: Mit diesen Profil-Systemfräsern können Sie dutzende von Profilen herstellen – manche in einem, manche in mehreren Arbeitsgängen. Unten sehen Sie lediglich ein paar der denkbaren Profile. Lassen Sie Ihrer Kreativität freien Lauf!

SICHERHEITSHINWEIS: Diese Fräser sollten mit einem Anschlag oder einer Kantenführung eingesetzt werden. Für die hier gezeigten Profile ist die Verwendung eines stärkeren Ausgangsmaterials empfohlen, welches nach der Profilierung auf Sollmaß gebracht wird.

64.⁰⁰ €

C956.852.11

D	I	L	S
mm	mm	mm	mm
31,7	23	61,1	12

Profil A

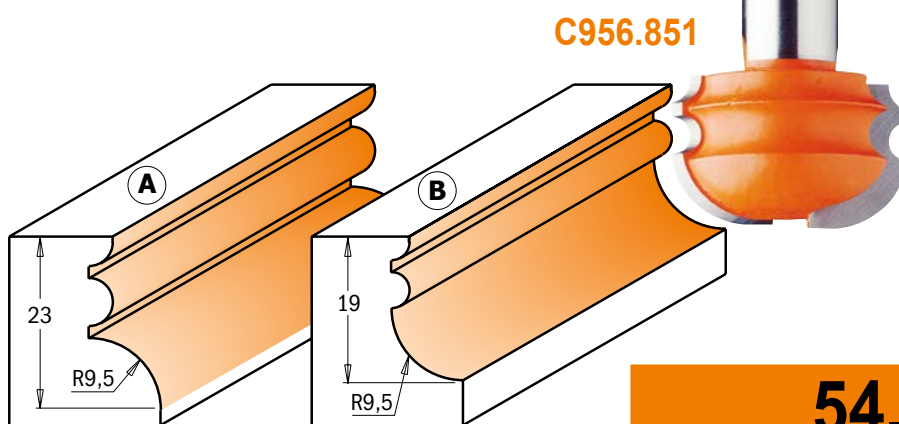

C956.851

54.⁰⁰ €

C956.851.11

D	I	L	S
mm	mm	mm	mm
31,7	19	57,2	12

Profil B

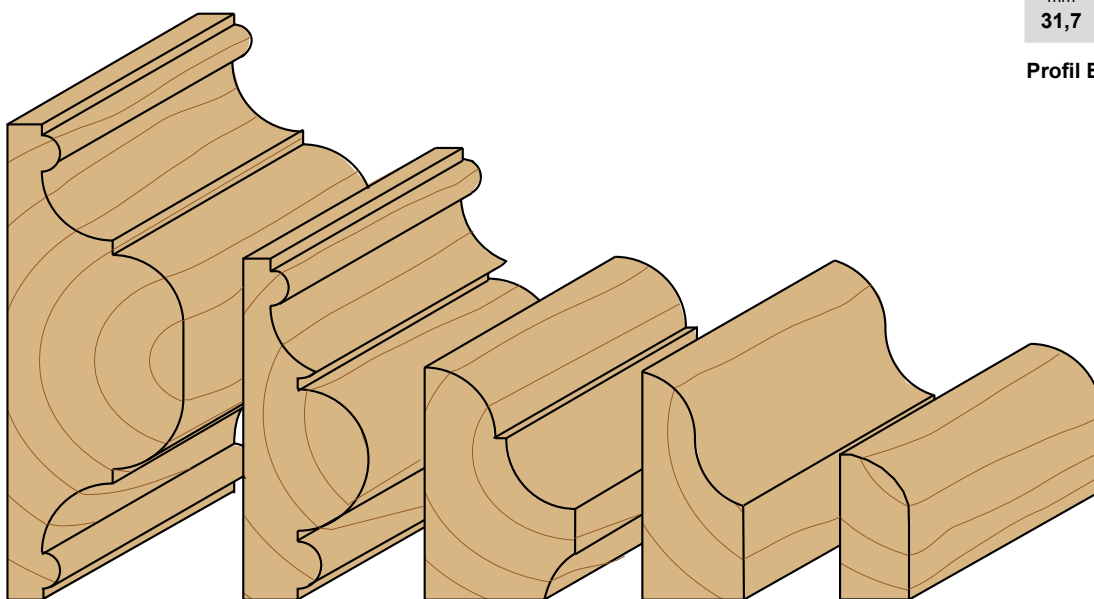

4 Arbeitsgänge

3 Arbeitsgänge

3 Arbeitsgänge

2 Arbeitsgänge

1 Arbeitsgang

Multiprofilfräser mit Anlaufring [C956.802/801]



ANWENDUNG: Mit diesen Multiprofilfräsern können Sie eine Vielzahl von Profilen und Kanten herstellen – manche in einem, manche in mehreren Arbeitsgängen. Unten sehen Sie lediglich ein paar der denkbaren Profile. Lassen Sie Ihrer Kreativität durch Variation der Eintauchtiefe und des Anschlags freien Lauf!

SICHERHEITSHINWEIS: Für die hier gezeigten Profile ist die Verwendung eines stärkeren Ausgangsmaterials empfohlen, welches nach der Profilierung auf Sollmaß gebracht wird. Stärkere Werkstücke sind besser zu führen und ermöglichen einen größeren Sicherheitsabstand zwischen den Händen und dem Werkzeug. Setzen Sie diese Fräser nur auf einem Frästisch mit Anschlag ein.



C956.802

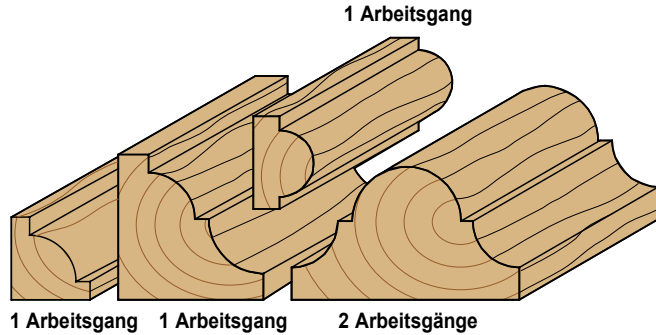

1 Arbeitsgang 1 Arbeitsgang 2 Arbeitsgänge

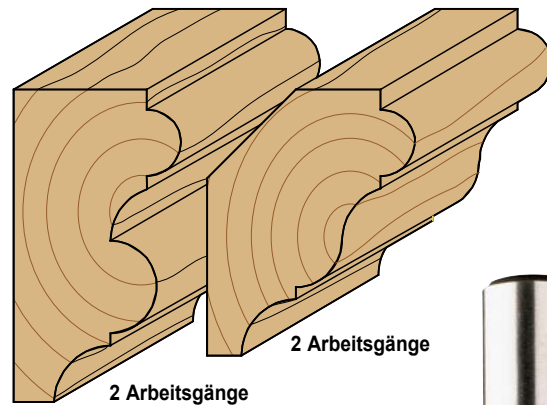

2 Arbeitsgänge 2 Arbeitsgänge

119.00 €

C956.802.11

D	I	L	S
mm	mm	mm	mm
55,6	47	96,4	12

Profil A

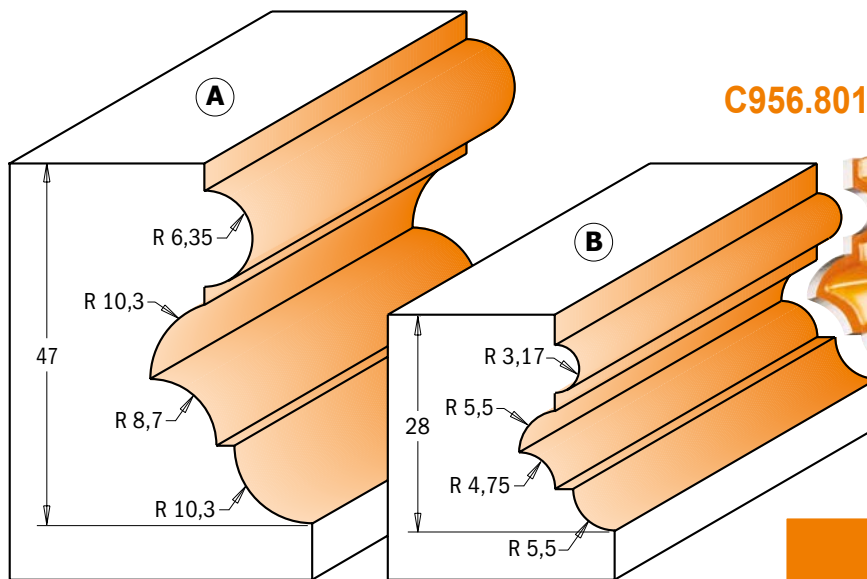

C956.801

79.00 €

C956.801.11

D	I	L	S
mm	mm	mm	mm
38,1	28	77,5	12

Profil B

Ersatzteile für alle Fräser

C990.423.00	C791.003.00	C990.058.00	C991.057.00

Zeichnungen im Maßstab 1:1

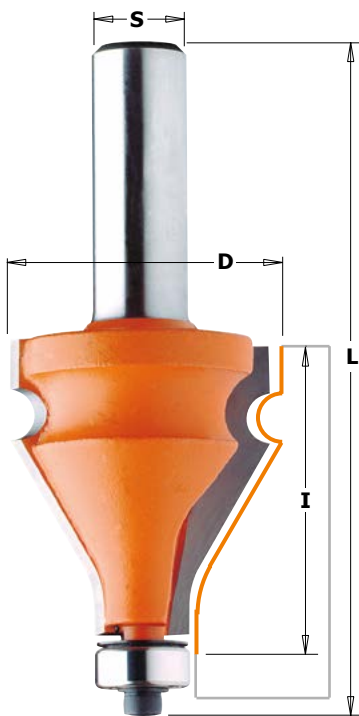

C956.701

ANWENDUNG: Jeder dieser Fräser ist auf einen speziellen Anwendungszweck optimiert. Der Tischkantenfräser ist ideal für glatte und wohlproportionierte Kanten an Ess-, Couch- oder Beistelltischen. Der Handlauffräser eignet sich aufgrund seiner 30°-Schräge und des 3,2 mm-Radius für viele Arbeiten zur Kantenbearbeitung. Verwenden Sie Fräser zusammen, sind Sie in der Lage erstklassige und funktionelle Handläufe selbst herzustellen. Verwenden Sie die Fräser in Kombination.

SICHERHEITSHINWEIS: Fräser mit großer Profiltiefe müssen viel Material abtragen und erzeugen daher viel Staub und Späne. Um Komfort und Sicherheit zu erhöhen, verwenden Sie bitte eine Absauganlage an Ihrer Oberfräse. Setzen Sie diese Fräser nur auf einem Frästisch mit Anschlag ein.

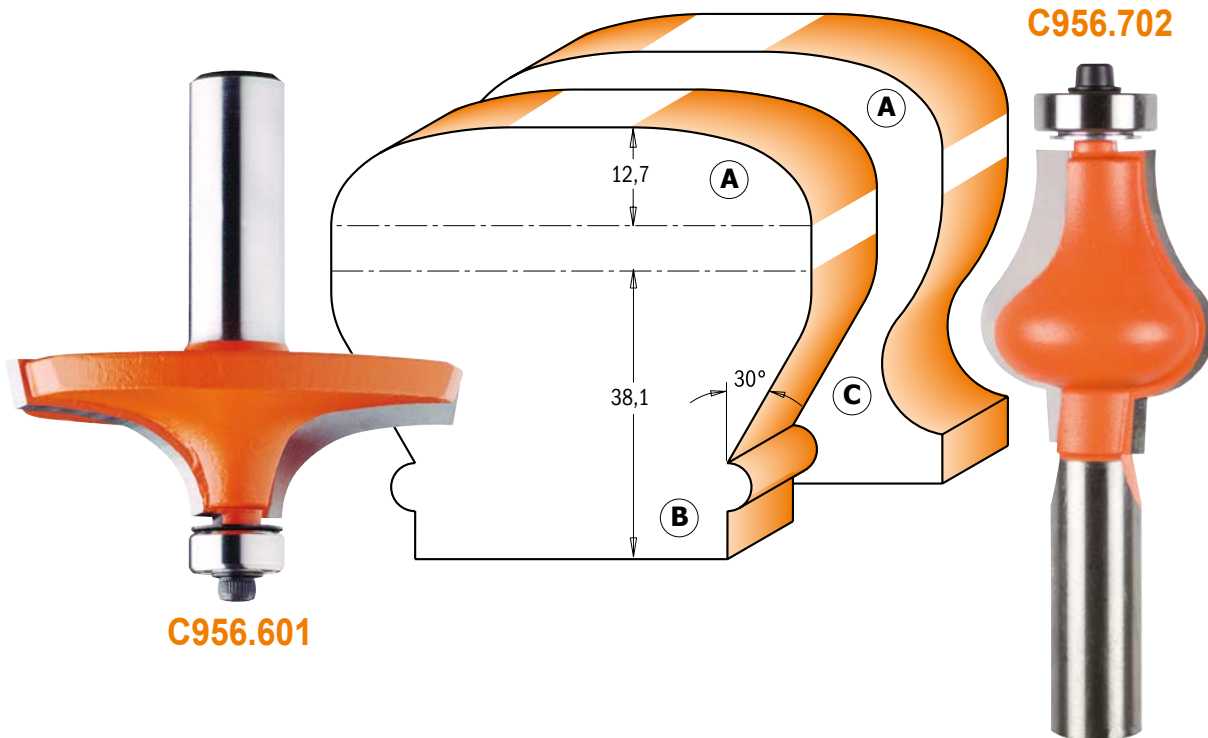

C956.601

C956.702

Profil	D mm	I mm	L mm	Bestell-Nr. S = Ø 12 mm	Preis
A	63,5	19	67,9	C956.601.11	95,30 €
B	35	38	87	C956.701.11	85,60 €
C	31,7	38,1	87	C956.702.11	85,50 €

Ersatzteile

Washer	End Mill	Screw	Hex Key
C990.423.00	C791.003.00	C990.058.00	C991.057.00
C990.423.00	C791.003.00	C990.058.00	C991.057.00
C990.423.00	C791.018.00	C990.058.00	C991.057.00

CMT Fensterbank- und Griffleistenfräser

[C955.804/805/B]

Fensterbank- und Griffleistenfräser ohne Anlaufring [C955.804/805]

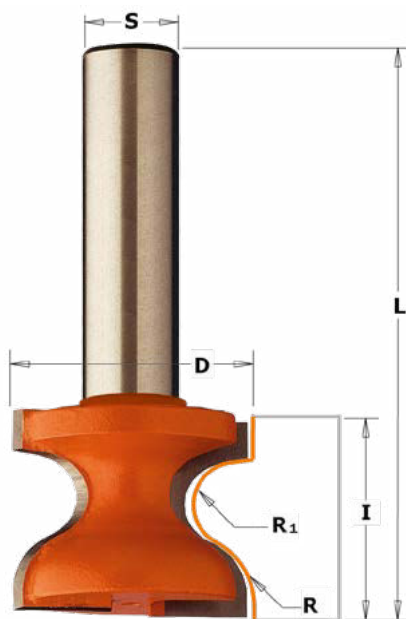

ANWENDUNG: Dieses Profil wurde ursprünglich für die Formgebung der Kanten an Fensterbänken entworfen. Die Fräser lassen sich aber ebenso effizient bei der Herstellung von Griffleisten an Kanten von Türen und Schubladen nutzen.

C955.804.11: für Materialstärken bis 20,64 mm

C955.805.11: für Materialstärken bis 30,24 mm

TIPP: Bei der Ausführung mit schaftseitigem Kugellager können Sie unter Verwendung einer Schablone individuelle Formen fräsen.

SICHERHEITSHINWEIS: Arbeiten dieser Art sollten generell an einem Frästisch durchgeführt werden.

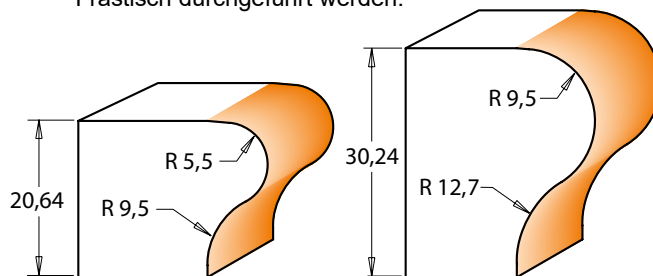

R ₁ mm	R mm	D mm	I mm	L mm	Bestell-Nr. S = Ø 12 mm	Preis
5,5	9,5	31,7	25,4	73	C955.804.11	62,40 €
9,5	12,7	38,1	35	85,8	C955.805.11	81,20 €

Fensterbank- und Griffleistenfräser mit Schaft-Anlaufring [C955.804B/805B]

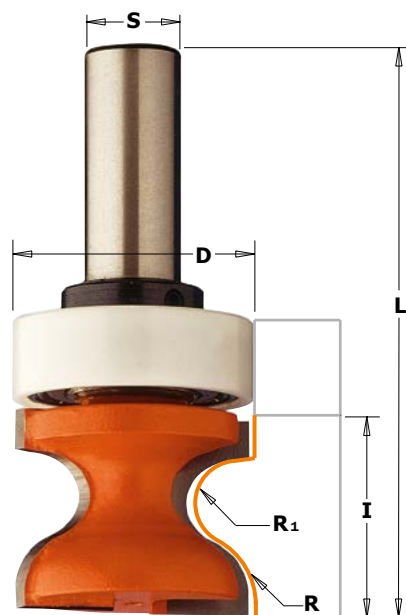

ANWENDUNG: Dieses Profil wurde ursprünglich für die Formgebung der Kanten an Fensterbänken entworfen. Die Fräser lassen sich aber ebenso effizient bei der Herstellung von Griffleisten an Kanten von Türen und Schubladen nutzen.

C955.804.11B – mit Kugellager: für Materialstärken bis 20,64 mm

C955.805.11B – mit Kugellager: für Materialstärken bis 30,24 mm

TIPP: Bei der Ausführung mit schaftseitigem Kugellager können Sie unter Verwendung einer Schablone individuelle Formen fräsen.

SICHERHEITSHINWEIS: Arbeiten dieser Art sollten generell an einem Frästisch durchgeführt werden. Die Schablone muss fest mit dem zu fräsenden Werkstück verbunden sein (z.B. verschraubt oder mit doppelseitigem Klebeband befestigt).

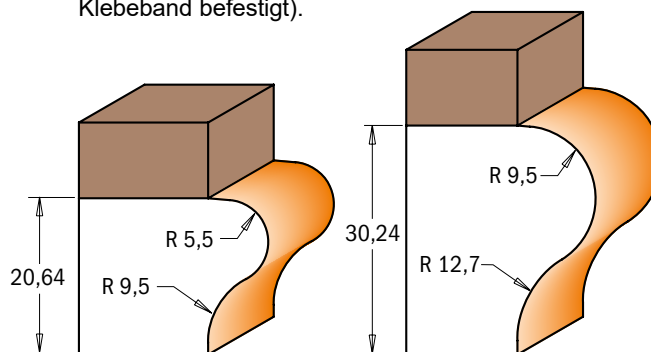

R ₁ mm	R mm	D mm	I mm	L mm	Bestell-Nr. S = Ø 12 mm	Preis
5,5	9,5	31,7	25,4	73	C955.804.11B	72,70 €
9,5	12,7	38,1	35	85,8	C955.805.11B	85,90 €

Ersatzteile

C791.015.00	C541.005.00	C990.005.00	C991.056.00
C791.020.00	C541.005.00	C990.005.00	C991.056.00

Zeichnungen im Maßstab 1:1

Griffmuldenfräser

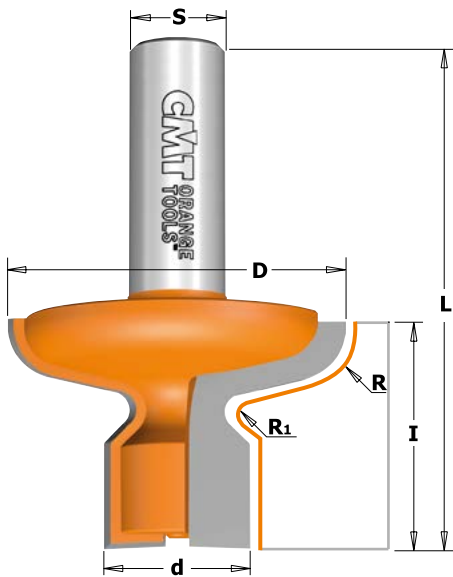

ANWENDUNG: Warum die ansprechende Optik einer Massivholz-Schiebetüre mit einem Metallknopf oder Griff unterbrechen?

Es gibt eine moderne Lösung: Fräsen Sie ein Griffmulden-Profil direkt in die Schiebetüre. Mit dem Griffmuldenfräser können Sie Ihr Vorhaben sehr einfach umsetzen.

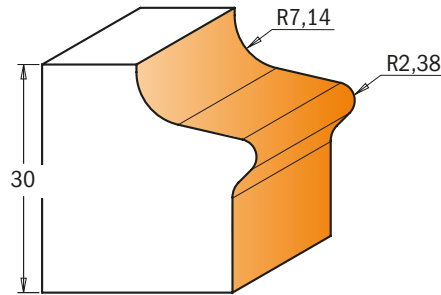

D mm	d mm	I mm	R mm	R ₁ mm	L mm	Bestell-Nr. S = Ø 12 mm	Preis
47,6	22,2	30	7,14	2,38	66,6	C955.604.11	80,10 €

Griffleistenfräser

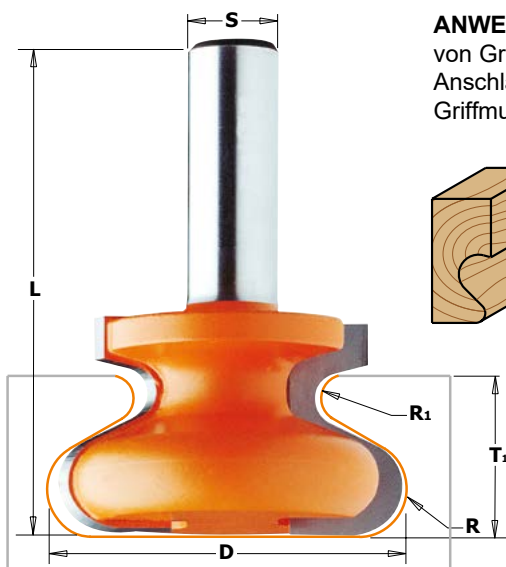

ANWENDUNG: Verwenden Sie diesen Fräser zur Herstellung von Griffen und Griffleisten aus Holz. Je nach Einstellung des Anschlags ergibt sich dabei eine große Variation an möglichen Griffmulden.

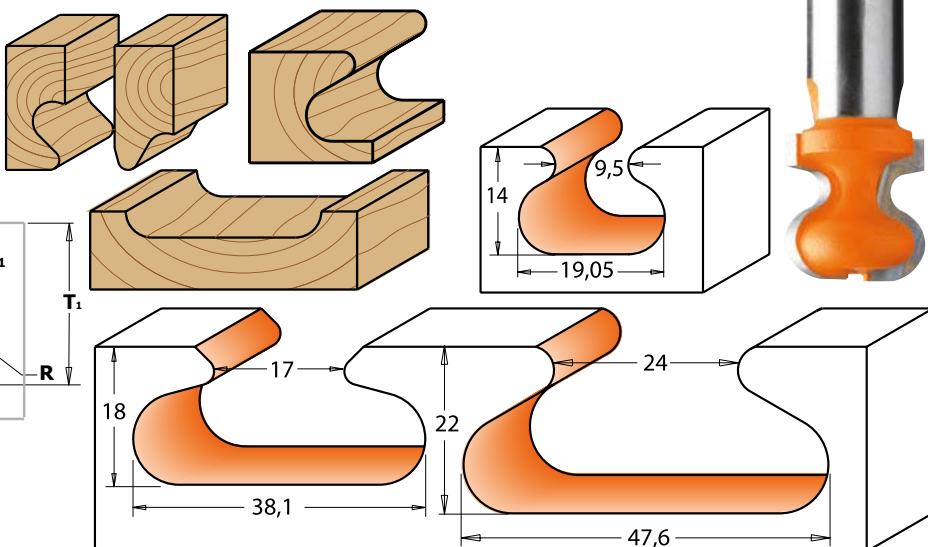

D mm	d mm	T ₁ mm	I mm	R mm	R ₁ mm	L mm	Bestell-Nr. S = Ø 8 mm	Preis	Bestell-Nr. S = Ø 12 mm	Preis
19,05	9,5	14	19,05	4,76	2,4	57,2	C955.102.11	48,60 €		
38,1	17	18	20,7	6	1,8	55,5	C955.103.11	60,20 €		
47,6	24	22	28,5	6,35	3,2	66,6			C955.601.11	80,10 €

Griffleistenfräser C955.601.11 und Schlitzfräser C822.360.11 (mit 40 mm hartem Massivholz)

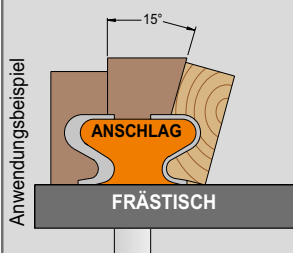

Schritt 1: Den CMT Griffleistenfräser am Frästisch befestigen und den Anschlag auf 15° einstellen (siehe Zeichnung). Das Stammholz mit Hilfe einer Druckleiste mit mäßigem Vorschub fräsen. Vorsicht beim Fräsen von Holzstücken: Bei großen Profilen besteht Rückschlaggefahr.

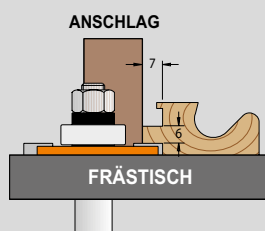

Schritt 4: Den Anschlag in der 7 mm Position belassen, den Fräser so anbringen, dass eine 6 mm dicke Feder gefräst wird (siehe Zeichnung).

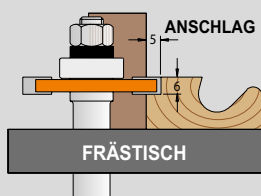

Schritt 2: Den 6 mm CMT Schlitzfräser am Frästisch montieren und den Fräser zur Oberkante des gefrästen Griffes bündig ausrichten. Den Anschlag so einstellen, dass eine 5 mm tiefe Nut gefräst wird (siehe Zeichnung). Dies ist die erste Fräsung in den Werkstückrand, der später an der Frontseite der Tür sichtbar sein wird.

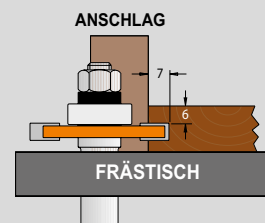

Schritt 5: Um in die Türe die Nut für die Feder zu fräsen, kann der Anschlag weiterhin in der 7 mm Position belassen werden. Den Schlitzfräser auf 6 mm Frästiefe von der Stirnseite der Tür einstellen und wie abgebildet nutzen.

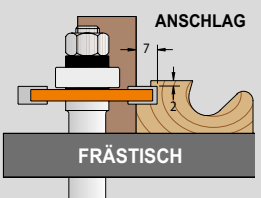

Schritt 3: Den Fräser 2 mm nach unten stellen und den Anschlag so einstellen, dass die Nut 7 mm tief wird. Damit entsteht der Teil der Griffkante, der die Schnittkante der Türfront abdeckt. Die Verbindung Türe – Griffleiste wird dadurch stabiler und optisch ansprechender.



CMT Abplattfräser

[C990.01, C990.5]

Abplattfräser mit Anlauftring



ANWENDUNG: Die traditionelle Türfüllung - sorgfältig entworfen und gearbeitet - ist ein Markenzeichen des Profis. Wir geben uns bei unseren Fräsern die gleiche Mühe, wie Sie bei Ihrer Arbeit und sind deshalb stolz auf dieses Model. Sie können bei dieser Serie unter einer großen Auswahl an Profilen wählen, und was hier sehr wichtig ist: Diese Fräser haben natürlich auch unser spezielles rückschlagarmes Design.

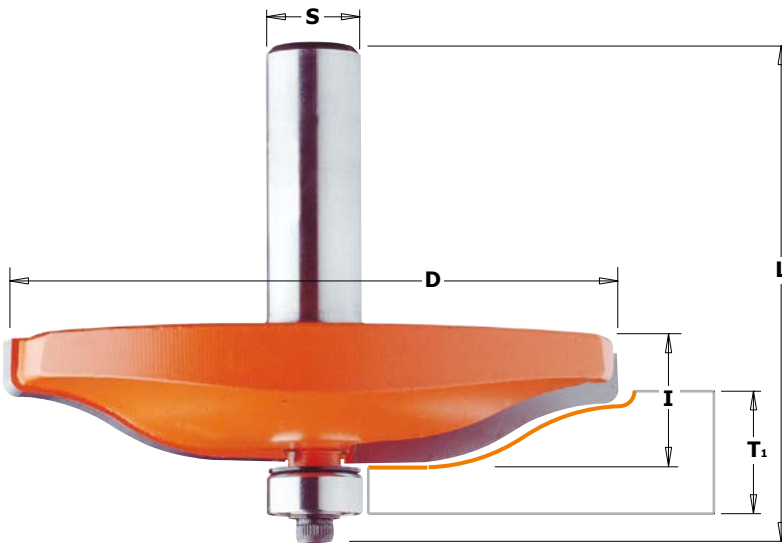

SICHERHEITSHINWEIS:

Sie sollten eine Oberfräse der 2kW-Klasse (beispielsweise die CMT7E) verwenden. Arbeiten Sie in 3 - 5 Durchgängen, um das komplette Profil auszufräsen. Die empfohlene Umdrehungszahl liegt bei 10.000 - 12.000 Umdrehungen pro Minute. Um Komfort und Sicherheit zu erhöhen, verwenden Sie bitte eine Absauganlage an Ihrer Oberfräse.

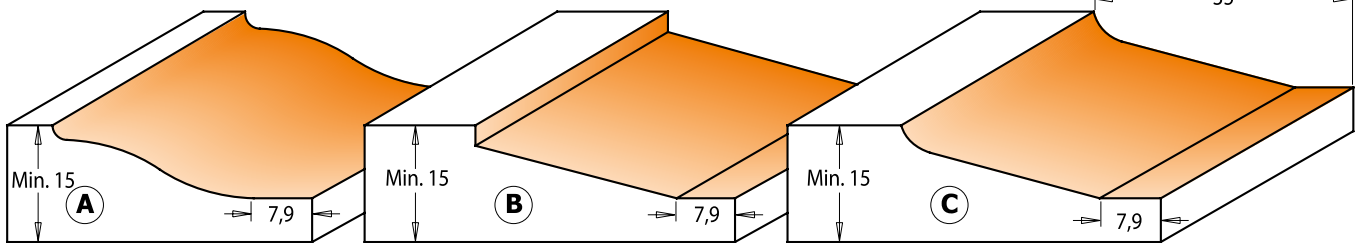

C990.501.11

C990.502.11

C990.503.11

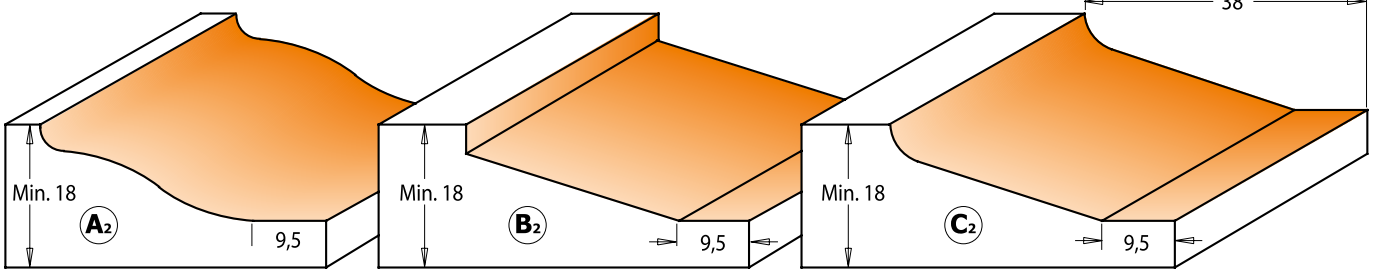

C990.507.11

C990.011.11

C990.012.11

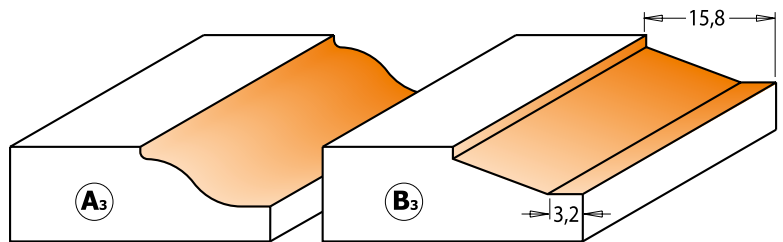
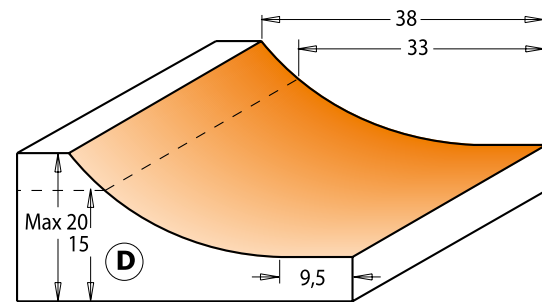

Ersatzteile

Profil	D mm	I mm	L mm	T ₁ mm	Bestell-Nr. S = Ø 8 mm	Preis	Bestell-Nr. S = Ø 12 mm	Preis				
A	82,5	15	63,8	15-18			C990.501.11	119,00 €	C990.423.00	C791.003.00	C990.058.00	C991.057.00
B	82,5	15	63,8	15-18			C990.502.11	119,00 €	C990.423.00	C791.003.00	C990.058.00	C991.057.00
C	82,5	15	64,6	15-18			C990.503.11	119,00 €	C990.423.00	C791.003.00	C990.058.00	C991.057.00
A2	89	15	64,6	18-20			C990.504.11	129,00 €	C990.423.00	C791.003.00	C990.058.00	C991.057.00
B2	89	15	64,6	18-20			C990.505.11	124,00 €	C990.423.00	C791.003.00	C990.058.00	C991.057.00
C2	89	15	64,6	18-20			C990.506.11	129,00 €	C990.423.00	C791.003.00	C990.058.00	C991.057.00
D	89	15	64,6	15-20			C990.507.11	129,00 €	C990.423.00	C791.003.00	C990.058.00	C991.057.00
A3	47,6	9,5	58,1	12,7-15	C990.011.11	73,80 €			C990.423.00	C791.003.00	C990.058.00	C991.057.00
B3	47,6	9,5	58,1	12,7-15	C990.012.11	73,80 €			C990.423.00	C791.003.00	C990.058.00	C991.057.00

Abplattfräser mit Fräser für rückseitigen Schnitt



ANWENDUNG: Dieser Fräser erlaubt die gleichzeitige Bearbeitung der Ober- und Unterseite des Werkstückes. Die Fräseriesie ist in verschiedenen Durchmessern und Profilen erhältlich, wodurch Sie das Werkzeug optimal nach Ihren Anforderungen auswählen können. Durch das zusätzlich mitgelieferte Kugellager gewinnen Sie mehr Sicherheit, da sich das Werkstück in zwei kleinen Arbeitsschritten bearbeiten lässt.

SICHERHEITSHINWEIS: Arbeiten dieser Art sollten generell mit einem Frästisch vorgenommen werden.

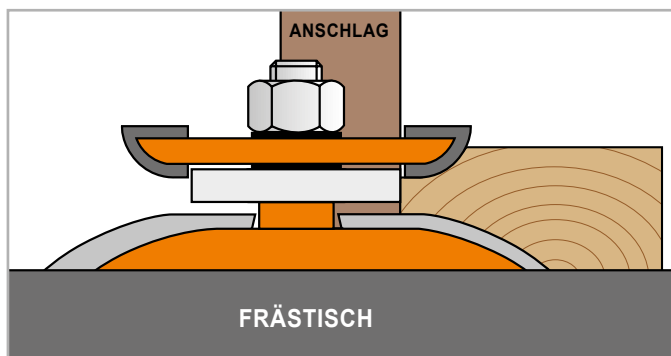
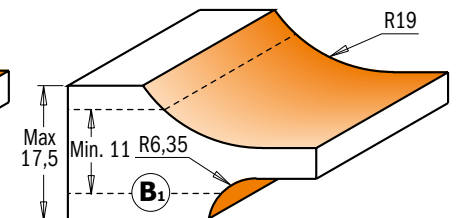
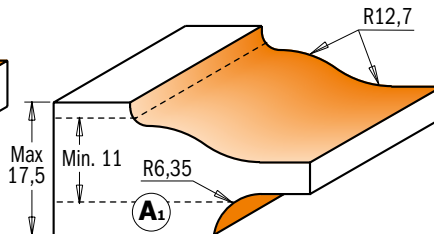
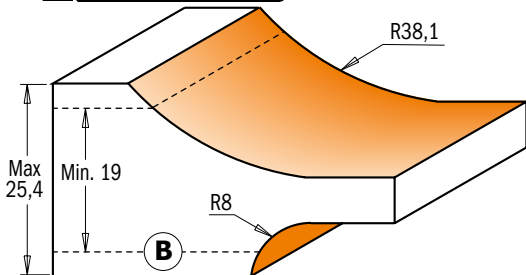
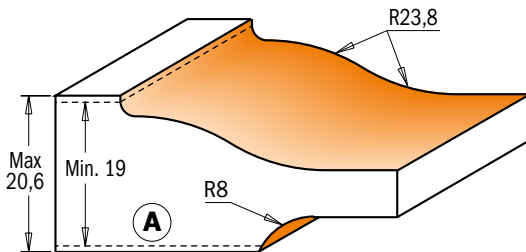
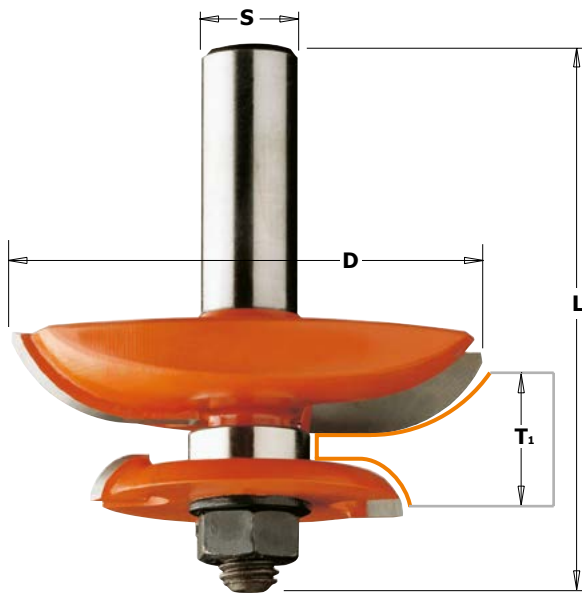

Arbeitsgang mit einem Anlaufing $\varnothing 31,7$ mm

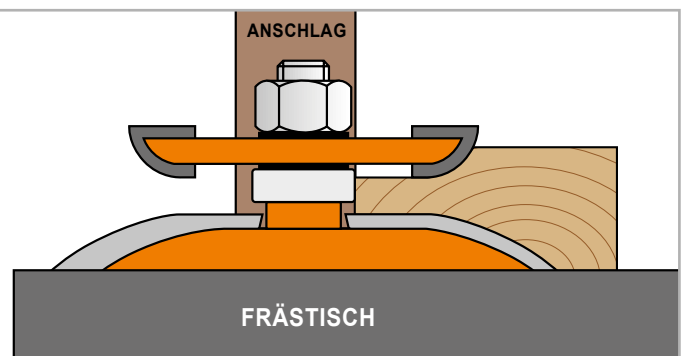

Arbeitsgang mit einem Anlaufing $\varnothing 16$ mm

Profil	D mm	T ₁ mm	L mm	Bestell-Nr. S = \varnothing 12 mm	Preis
A	89	19 - 20,6	78,1	C990.524.11	164,00 €
B	89	19 - 25,4	78,1	C990.527.11	164,00 €
A1	63,5	11,1 - 17,5	70	C990.534.11	149,00 €
B1	63,5	11,1 - 17,5	70	C990.537.11	144,00 €

Ersatzteile

16 mm	31,7 mm
C822.007.11	C791.025.00
C822.010.11	C791.025.00
C822.010.11	C791.025.00

Ersatzteile C541.515.00 Distanzring 0,1 mm C541.518.00 Distanzring 1,0 mm
C541.516.00 Distanzring 0,3 mm C990.407.00 Sicherheitsscheibe

Zeichnungen im Maßstab 1:1

Abplattfräser vertikal

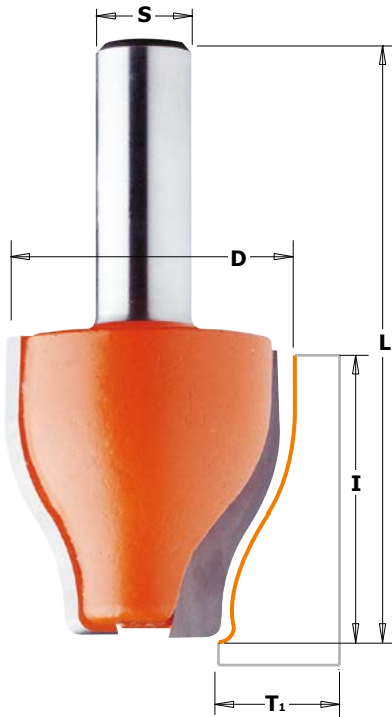

ANWENDUNG: Mit diesem Fräser können Sie die schönsten Füllungen und Schubladenfronten herstellen – und das leicht und wirtschaftlich. Alles was Sie brauchen ist ein stabiler Anschlag, eine Oberfräse der 2kW-Klasse (beispielsweise die CMT7E) und einen dieser hier vorgestellten CMT Fräser. Durch die vertikale Bauform wird die Umfangs- und damit auch die Schnittgeschwindigkeit des Fräasers verringert. Es können auch leistungsärmere Oberfräsen verwendet werden – arbeiten Sie dann jedoch in mehreren Durchgängen und nicht im Dauerbetrieb.

SICHERHEITSHINWEIS: Der verwendete Anschlag sollte eine Höhe von mindestens 150 mm aufweisen. Arbeiten Sie mit 3 - 5 Durchgängen, um das komplette Profil herzustellen. Nach Möglichkeit sollten Andruckhilfen verwendet werden.

Profil	D mm	I mm	T ₁ mm	L mm	Bestell-Nr. S = Ø 12 mm	Preis
A	38	38	15-18	76,2	C990.601.11	88,90 €
B	38	38	15-18	76,2	C990.602.11	88,90 €
C	38	38	15-18	76,2	C990.603.11	88,90 €

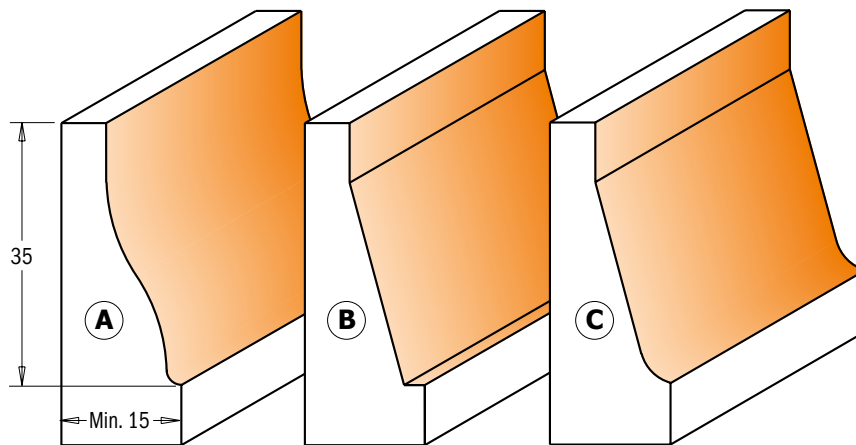

Abplatt- und Profilfräser (z.B. für Türen)



ANWENDUNG: Diese Fräser sind zum Verziehen von Massivholz- oder MDF-Platten konzipiert worden. Verwenden Sie die Fräser entweder alleine in einem Durchgang oder in Kombination mit anderen MDF Abplatt- und Profilfräsern, um aufwändigere Profile zu erzeugen. In beiden Fällen ist ein besonders ansprechendes Resultat die Folge. Dank der großen Durchmesser und der Verfügbarkeit an den wichtigsten Profilen lassen sich sowohl in Massivholz als auch in MDF-Platten hervorragende Ergebnisse erzielen.

Abplattfräser



Profilfräser

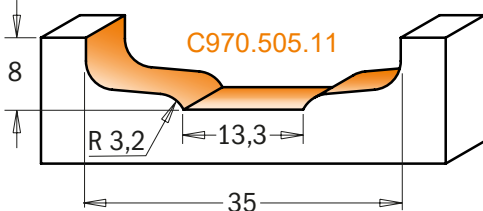
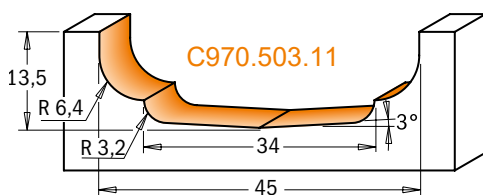
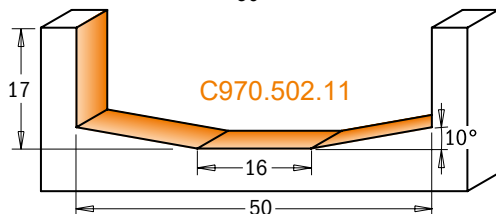
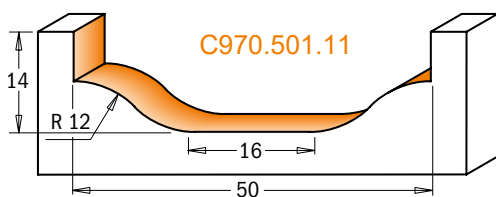
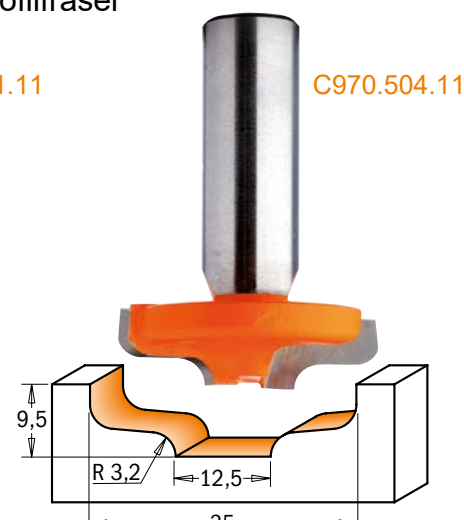

Einsatzbeispiel

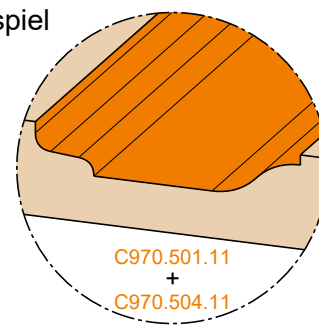
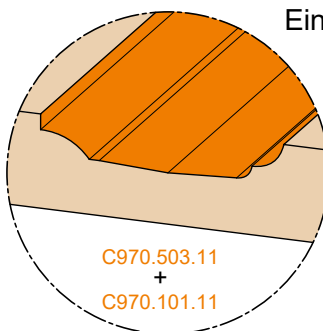

D mm	d mm	I mm	R mm	A	L mm	Bestell-Nr. S = Ø 8 mm	Preis	Bestell-Nr. S = Ø 12 mm	Preis
25	6	8	12		39,8	C970.101.11	38,50 €		
50	16	14	12		52,1			C970.501.11	72,00 €
50	16	17		10°	55,1			C970.502.11	69,90 €
45	34	13,5	3,2 - 6,4	3°	51,6			C970.503.11	72,00 €
35	12,5	9,5	3,2		47,6			C970.504.11	45,80 €
35	13,3	8	3,2		46			C970.505.11	45,80 €

Zeichnungen im Maßstab 1:1

Alle Preise zuzüglich Mehrwertsteuer.

CMT Konter- / Profilfräser

[C991.0, C991.5, C991.012]

Konter- / Profilfräser-Set [C991.0]

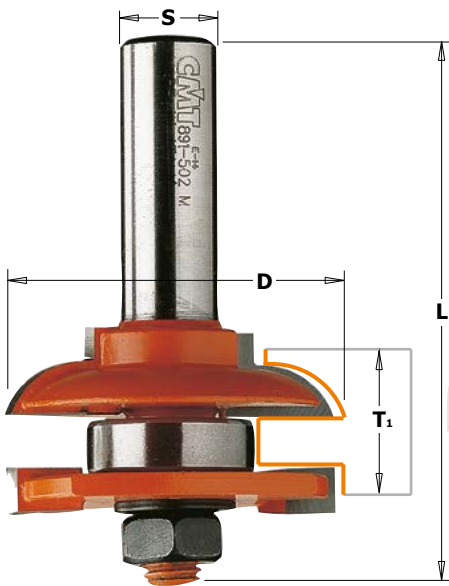

ANWENDUNG: Mit diesen exakt aufeinander abgestimmten Fräsern fertigen Sie (Möbel-) Türen „für die Ewigkeit“. Eine gute Türenherstellung braucht vor allen Dingen gute Verbindungen: Sauber, präzise und stabil. Die perfekt aufeinander abgestimmten Konterprofilfräser von CMT sind absolut für diesen Zweck geschaffen worden. Wählen Sie aus unserer Auswahl den Stil, der am besten zu Ihrem Projekt passt. Die Fräser sind für Materialstärken von 18 mm bis 22 mm geeignet.

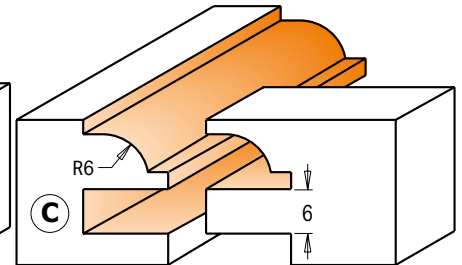
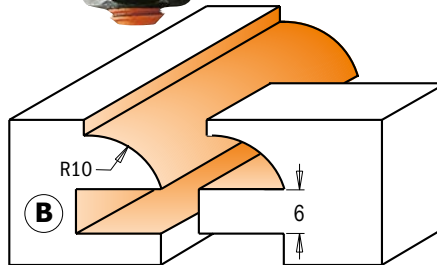
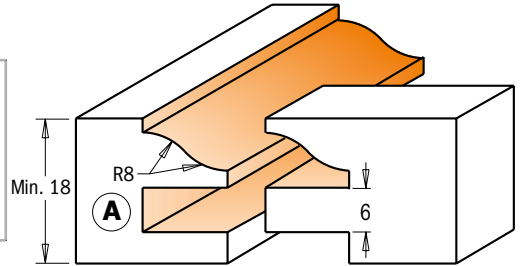

Profil	D mm	L mm	T ₁ mm	Bestell-Nr. S = Ø 8 mm	Preis	Bestell-Nr. S = Ø 12 mm	Preis
A	44,4	71	18-22	C991.001.11	154,00 €	C991.501.11	169,00 €
B	44,4	71	18-22			C991.502.11	169,00 €
C	44,4	71	18-22			C991.503.11	169,00 €

Ersatzteile

		0,1 mm	0,3 mm	0,9 mm	
C822.003.11	C791.012.00	C541.515.00	C514.516.00	C990.407.00	C990.020.00

Konter- / Profilfräser-Set [C991.012]



ANWENDUNG: Diese Fräser sind für die anspruchsvolle Möbelherstellung konzipiert worden und sind perfekt aufeinander abgestimmt. Mit Hilfe dieser Werkzeuge lassen sich 4,75 mm feine Konterprofile fräsen.

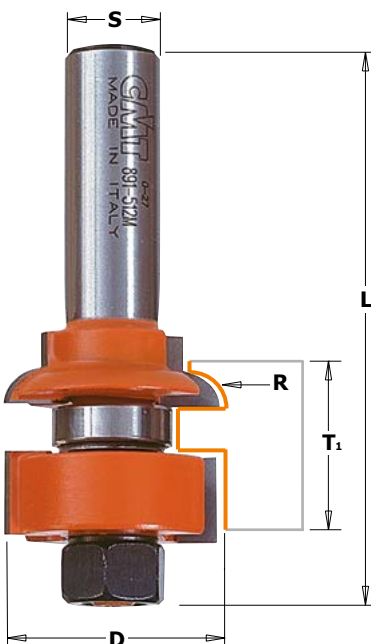

C991.012.11 139.00 €				
D mm	T ₁ mm	R mm	L mm	S mm
28,7	16-22	4,8	79,2	8

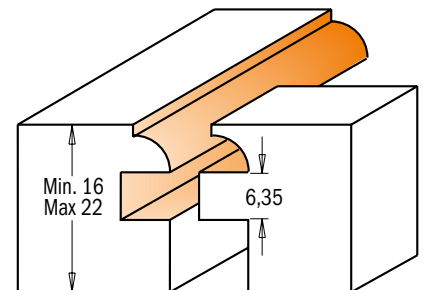

Ersatzteile

C822.011.11	C822.012.11	C791.025.00	C990.020.00

Ersatzteile C541.515.00 Distanzring 0,1 mm
C541.516.00 Distanzring 0,3 mm
C541.518.00 Distanzring 1,0 mm

CMT Konter- / Profilfräser

Das Ausgangsmaterial für unsere Türen ist 20mm stark und 60mm breit. Die Füllung wird aus 16mm starkem Material hergestellt. Diese üblichen Abmessungen sind perfekt geeignet für CMT Fräser, natürlich können Sie auch andere Abmessungen verwenden - vorausgesetzt Sie machen die notwendigen Anpassungen.

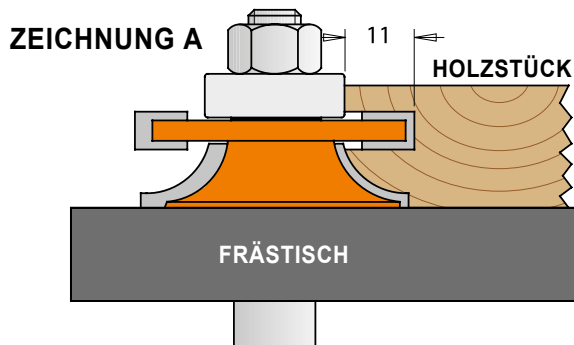
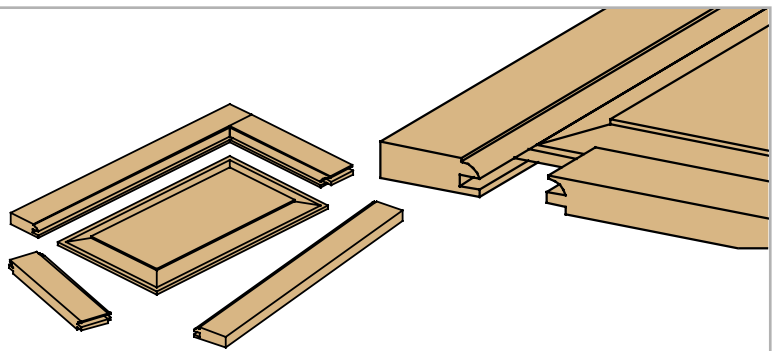

A) FRÄSEN SIE DIE HORIZONTALEN UND VERTIKALEN RIEGEL

Überprüfen Sie noch einmal, dass Ihr Ausgangsmaterial gerade und winklig ist. Bereiten Sie Schnitt 1 vor und machen Sie Probefräsungen an Abfallstücken (davon sollten Sie immer genügend zur Hand haben). Machen Sie diesen Schnitt auf je einer Seite aller Riegel. Jetzt stellen Sie auf Schnitt 2 um. Überprüfen Sie an Hand von Probefräsungen, dass das neue Profil zu Ihrer ersten Fräsung paßt. Machen Sie nun diese Fräsung an beiden Enden der horizontalen Riegel. Übrigens: Beim Ablängen dieser Riegel müssen Sie 11mm für jede Seite für den Zapfen zugeben. Wenn Sie 60 mm breites Material verwenden, sollten Ihre horizontalen Riegel um 98 mm kürzer sein als die Breite der fertigen Tür.

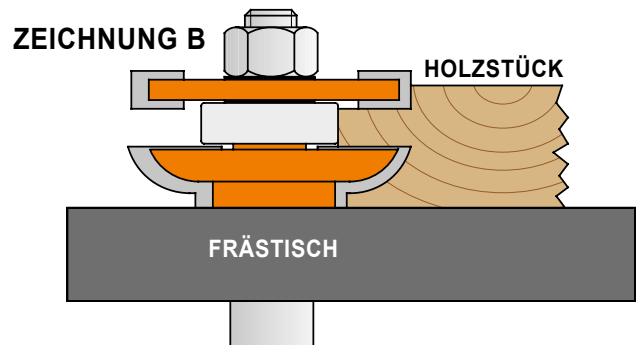

B) VERLEIMEN SIE DIE FÜLLUNGEN

Wenn Sie nicht gerade sehr schmale Türen herstellen, werden Sie das Material für die Füllungen fügen und verleimen müssen. Setzen Sie CMT's Verleim-Fräser wie gezeigt ein und vergewissern Sie sich, dass Ihre Fräsung mittig verläuft. Fräsen Sie einmal mit dem "Gesicht" nach unten, einmal nach oben, usw. Sie erhalten eine präzise, starke Verbindung.

C) FRÄSEN SIE DIE FÜLLUNGEN

Sägen Sie Ihre Füllungen auf das endgültige Maß. Wenn Sie 60 mm breite Riegel verwenden, sollten die Paneele ca. 100 mm schmaler und 98 mm kürzer sein als die fertige Tür. Spannen Sie jetzt den Abplatt-Fräser ein und stellen Sie ihn wie in der Zeichnung gezeigt ein. Die Ränder des Paneels sollten sich leicht in den Schlitzen der Riegel bewegen können. Lassen Sie Ihre Paneele nicht zu strenggänglich sein und verleimen Sie sie niemals. Einige Worte zu Ihrer Sicherheit: Nehmen Sie sich Zeit! Mit diesen Fräsern kann man zwar in einem Durchgang sehr viel "abräumen", aber das könnte gefährlich sein und ist auch nicht immer sehr produktiv. Machen Sie mehrere Durchgänge, bei denen Sie den Fräser jedes Mal etwas tiefer stellen. Sie gewinnen nicht nur Sicherheit, Ihre Oberflächen werden auch viel besser sein.

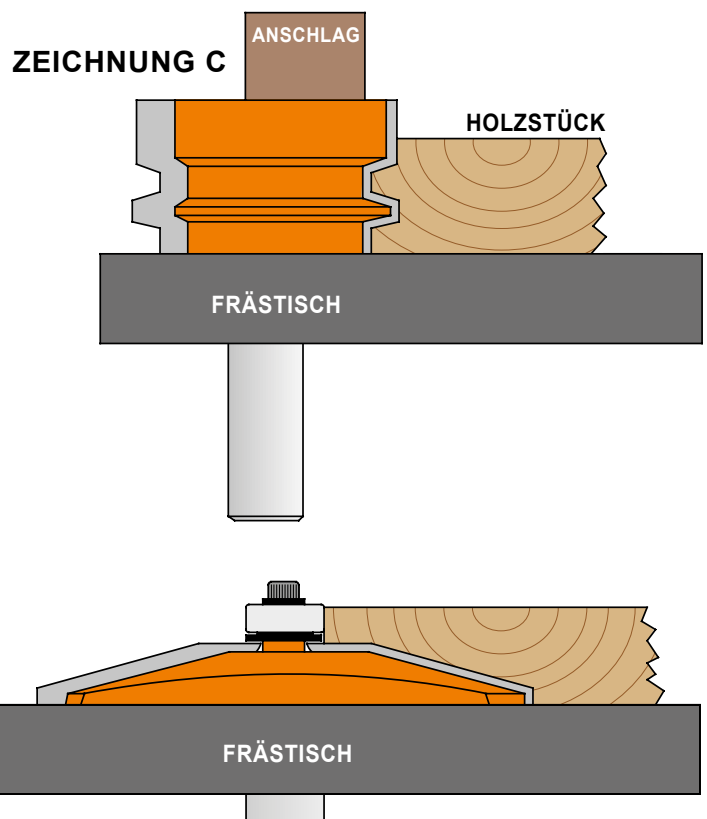

Zeichnungen im Maßstab 1:1

CMT Konter- / Profilfräser

[C991.517, C991.521]

Konter- / Profilfräser-Set

„Sommerfeld-Edition“ [C991.517]

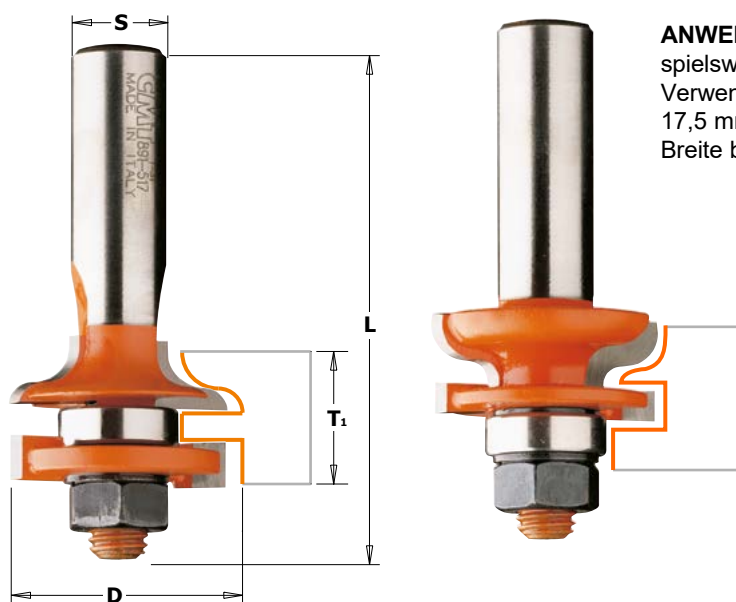

ANWENDUNG: Diese Fräser sind für spezielle Projekte wie beispielsweise die Herstellung kleiner Paneeltüren entworfen worden. Verwenden Sie diesen Fräser für Materialstärken von 11,1 mm bis 17,5 mm und bauen Sie kleinste Türen mit bis zu lediglich 70 mm Breite bzw. Höhe.

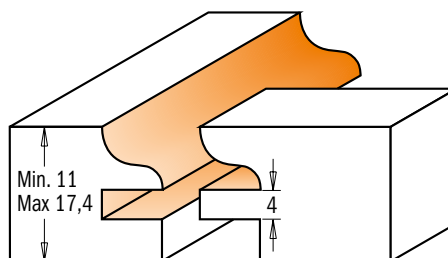

D mm	T ₁ mm	L mm	Bestell-Nr. S = Ø 12 mm	Preis
37,75	11-17,4	67	C991.517.11	149,00 €

Ersatzteile

C822.008.11	C822.009.11	C791.025.00	C990.020.00

Ersatzteile C541.515.00 Distanzring 0,1 mm
 C541.516.00 Distanzring 0,3 mm
 C541.518.00 Distanzring 1,0 mm

Kombinierter Profil- und Konterprofilfräser [C991.521]

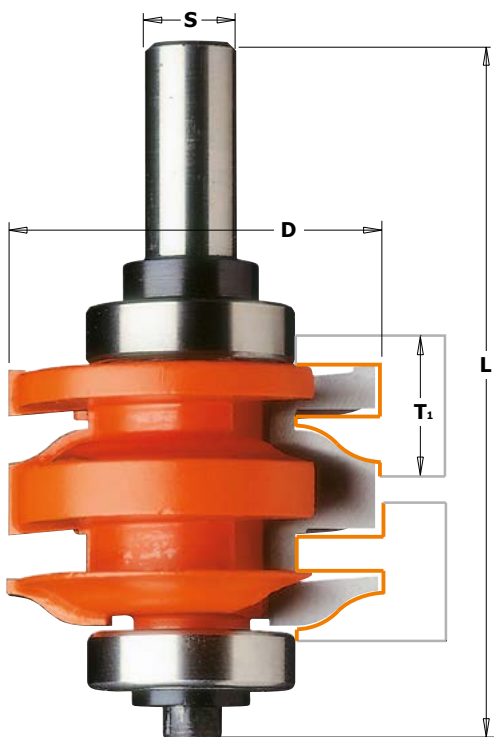

ANWENDUNG: Dieser neue Fräser stellt eine kleine Innovation auf dem Sektor der Fenster und Türen-Herstellung für Möbel dar: CMT ist es gelungen, zwei Profile in ein Werkzeug zu packen: So sparen Sie Zeit und Geld. Sie verwenden nur noch ein Werkzeug. Denn um beide Profile nutzen zu können ist lediglich eine einzige Höhenverstellung an Ihrer Oberfräse erforderlich.

SICHERHEITSHINWEIS: Arbeiten dieser Art sollten generell an einem Frästmisch durchgeführt werden. Sorgen Sie bitte für ausreichend Material, da zum Einrichten erfahrungsgemäß eine Reihe von Probefräsen durchgeführt werden müssen.

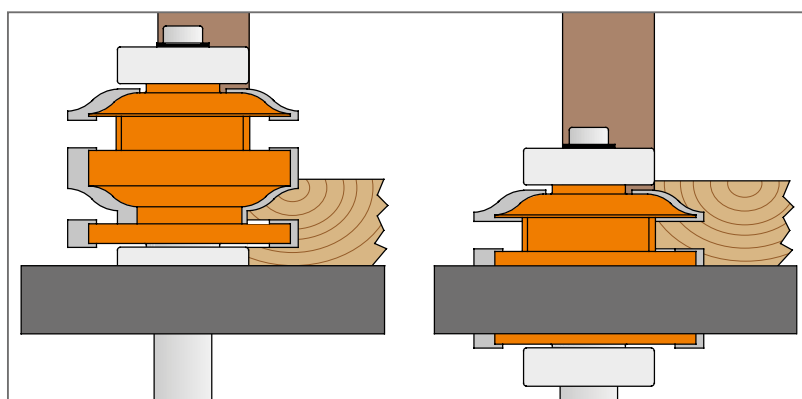

Profil	D mm	L mm	T ₁ mm	Bestell-Nr. S = Ø 12 mm	Preis
A	50,87	87,5	18-22	C991.521.11	139,00 €

Ersatzteile

C791.027.00	C541.005.00	C990.005.00	C991.056.00	C541.551.00	C990.010.00	C991.064.00

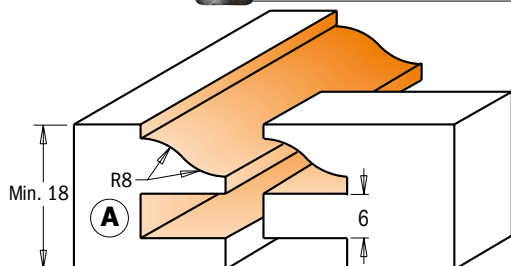

Zeichnungen im Maßstab 1:1

CMT Fräser für Mineralwerkstoffe

[C980.5, C966.6]

Abrundfräser mit Delrin®-Anlaufring [C980.5]

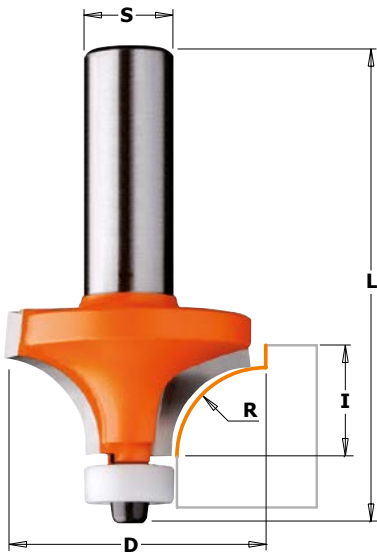

ANWENDUNG: Diese Fräser eignen sich optimal zur Herstellung traditionell abgerundeter Kanten an massiven Arbeitsplatten. Ausgestattet mit einem Delrin®-Anlaufring lassen sich empfindliche Kanten optimal schützen und unerwünschte Abdrücke vermeiden. Zum Einsatz in Handoberfräsen.

Anwendung

- Wilsonart®
- Gibraltar®
- Corian®
- Surell®
- Fountainhead®
- Avonite®
- Formica®
- etc.

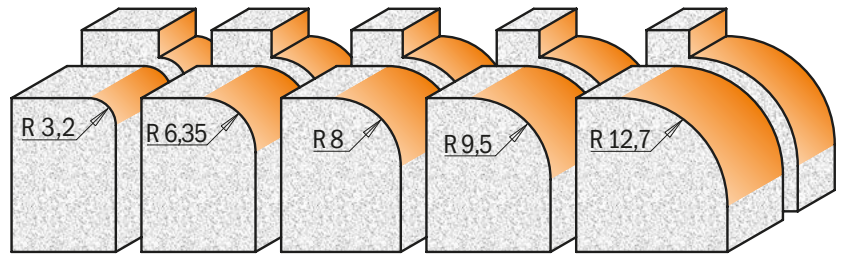

D mm	I mm	R mm	L mm	Bestell-Nr. S = Ø 12 mm	Preis
19,05	12,7	3,2	59,4	C980.501.11	42,00 €
25,4	12,7	6,35	59,4	C980.502.11	48,90 €
28,7	15	8	62,5	C980.505.11	49,80 €
31,75	14	9,5	61	C980.503.11	49,80 €
38,1	19,05	12,7	66	C980.504.11	62,40 €

Ersatzteile

Washer	Screw	Hex Key
C791.044.00	C990.058.00	C991.057.00
C791.044.00	C990.058.00	C991.057.00
C791.044.00	C990.058.00	C991.057.00
C791.044.00	C990.058.00	C991.057.00
C791.044.00	C990.058.00	C991.057.00

Ersatzteile C990.422.00 Unterlegscheibe Ø9,5 mm

Abrundfräser (Winkel und Radius) mit Delrin®-Anlaufring [C966.6, C980.541]

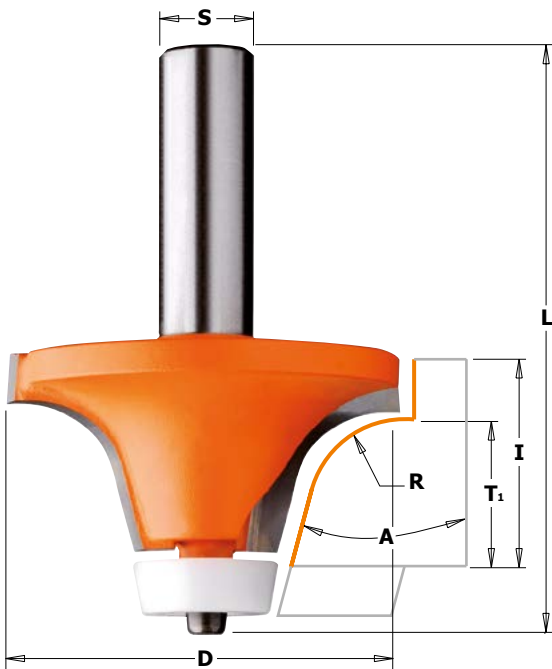

ANWENDUNG: Diese Fräser werden zum Abrunden von Kanten – beispielsweise nach dem Einbau von Waschbecken in Arbeitsplatten – verwendet und verleihen Ihrem Projekt somit „den letzten Schliff“. Einen besonders glatten Übergang erhalten Sie bei Verwendung des CMT Fasfräasers C980.551.11.

Der Delrin®-Anlaufring dient zum Schutz der Arbeitsplatte. Der spezielle Winkel stellt sicher, dass auf dem Werkstück keine unerwünschten Spuren hinterlassen werden. Diese Fräser eignen sich zur Bearbeitung und Profilierung von Holz- und Holzwerkstoffen; ideal für Küchen- und Badezimmerplatten. Zum Einsatz in Handoberfräsen.

Anwendung

- Wilsonart®
- Gibraltar®
- Corian®
- Surell®
- Fountainhead®
- Avonite®
- Formica®
- etc.

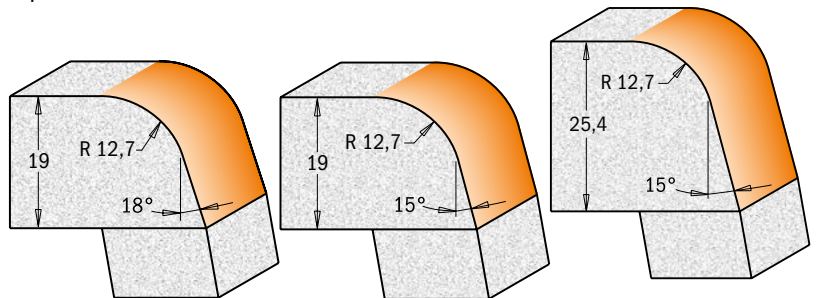

A	D mm	T ₁ mm	I mm	R mm	L mm	Bestell-Nr. S = Ø 12 mm	Preis
15°	50,8	19	25,4	12,7	74,9	C966.601.11	94,00 €
15°	50,8	25,4	31,75	12,7	81,3	C966.602.11	96,40 €
18°	54	19	25,4	12,7	78,1	C980.541.11	94,00 €

Ersatzteile

Washer	Screw	Hex Key
C791.041.00	C990.058.00	C991.057.00
C791.041.00	C990.058.00	C991.057.00
C791.041.00	C990.058.00	C991.057.00

Zeichnungen im Maßstab 1:1

Alle Preise zuzüglich Mehrwertsteuer.

CMT Fräser für Mineralwerkstoffe

[C980.542/521]

Radien- / Abrundfräser (Karniesprofil) mit Delrin®-Anlaufring [C980.542]

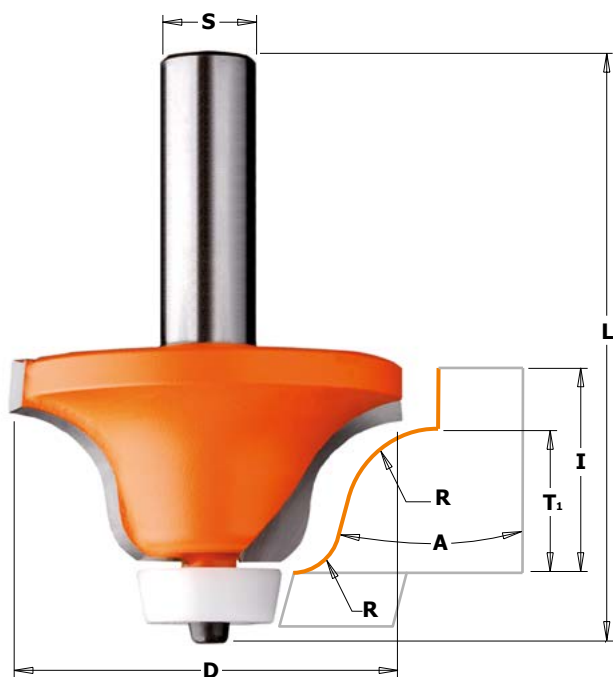

ANWENDUNG: Diese Fräser werden zum Abrunden von Kanten beispielsweise nach dem Einbau von Waschbecken in Arbeitsplatten verwendet und verleihen Ihrem Projekt somit „den letzten Schliff“. Einen besonders glatten Übergang erhalten Sie bei Verwendung des CMT Fasefräsers C980.551.11. Der Delrin®-Anlaufring dient zum Schutz der Arbeitsplatte. Zum Einsatz in Handoberfräsen.

Anwendung

Wilsonart®
Gibraltar®
Corian®
Surell®
Fountainhead®
Avonite®
Formica®
etc.

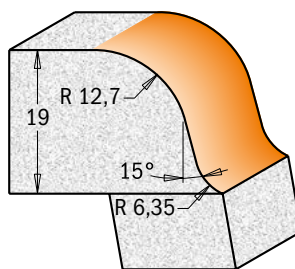

A	D mm	T ₁ mm	I mm	R mm	L mm	Bestell-Nr. S = Ø 12 mm	Preis
15°	54	19	25,4	6,35-12,7	77,6	C980.542.11	96,40 €

Ersatzteile

C791.041.00	C990.058.00	C991.057.00

Profilfräser für Deko-Kanten [C980.521]

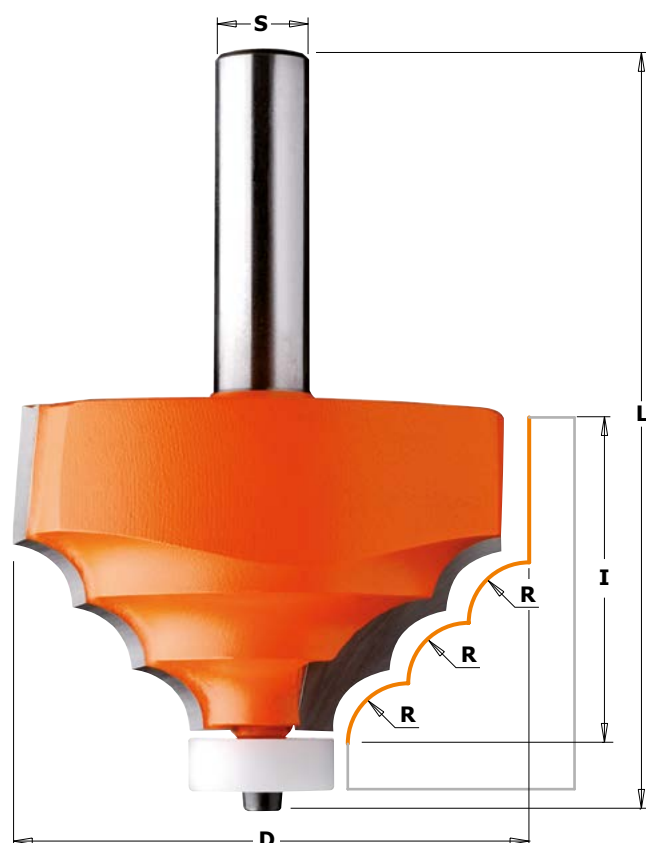

ANWENDUNG: Dieser Fräser erlaubt Ihnen Arbeitsplatten mit einem ansprechenden und eleganten Profil zu versehen. Ausgestattet mit einem Delrin®-Anlaufring lassen sich empfindliche Kanten optimal schützen und unerwünschte Abdrücke vermeiden. Zum Einsatz in Handoberfräsen.

D mm	I mm	R mm	L mm	Bestell-Nr. S = Ø 12 mm	Preis
66,7	41,3	8	89,8	C980.521.11	119,00 €

Ersatzteile

C791.046.00	C990.058.00	C991.057.00

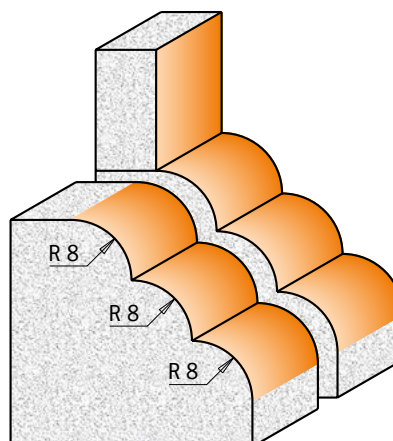

Anwendung

Wilsonart®
Gibraltar®
Corian®
Surell®
Fountainhead®
Avonite®
Formica®
etc.

CMT Fräser für Mineralwerkstoffe

[C981.521, C966.6]

Fasefräser ohne Derlin®-Anlaufring [C981.521]

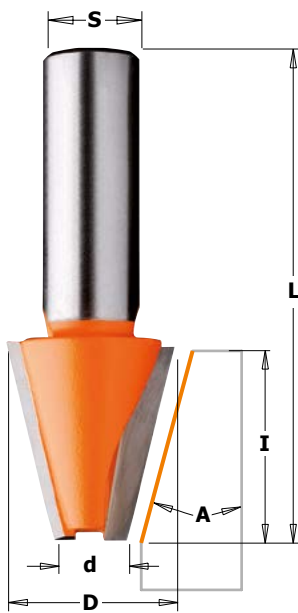

ANWENDUNG: Diese Fräser werden zur Profilierung von Werkstückkanten verwendet, beispielsweise um Arbeitsplatten mit einer Fase von 15° zu versehen. Aufgrund dieser Form eignet sich der Fräser für die in Europa üblichen von oben eingebauten Spül- und Waschbecken. Zum Einsatz in Handoberfräsen.

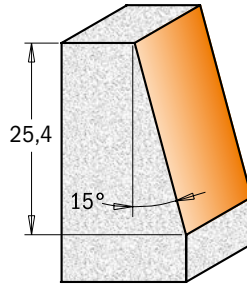

Anwendung
Wilsonart®
Gibraltar®
Corian®
Surell®
Fountainhead®
Avonite®
Formica®
etc.

D mm	d mm	I mm	A	L mm	Bestell-Nr. S = Ø 12 mm	Preis
23	9,52	25,4	15°	63,5	C981.521.11	50,70 €

Fasefräser mit Derlin®-Anlaufring [C966.501, C980.551]

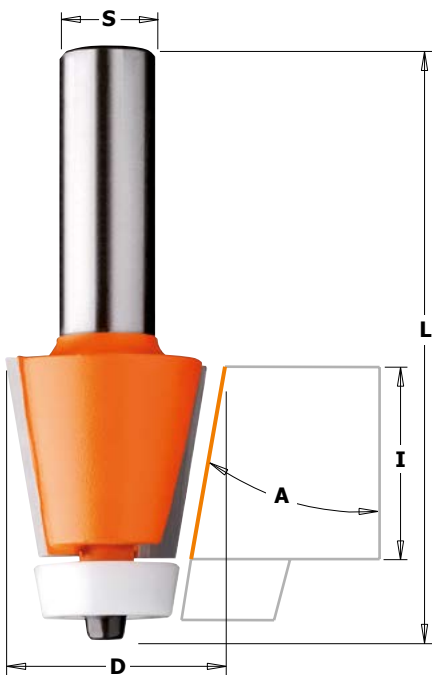

ANWENDUNG: Diese Fräser wurden entwickelt, um die Kante zwischen Unterbau-Spül- und Waschbecken mit einer Fase zu versehen. Optimal anwendbar in Kombination mit den Fräsern C980.541.11 und C980.542.11.

Der Delrin®-Anlaufring dient zum Schutz der Arbeitsplatte. Der spezielle Winkel stellt sicher, dass auf dem Werkstück keine unerwünschten Spuren hinterlassen werden. Diese Fräser eignen sich zur Bearbeitung und Profilierung von Holz- und Holzwerkstoffen; ideal für Küchen- und Badezimmerplatten. Zum Einsatz in Handoberfräsen.

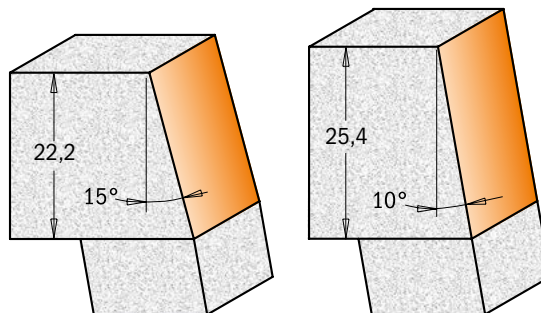

Anwendung
Wilsonart®
Gibraltar®
Corian®
Surell®
Fountainhead®
Avonite®
Formica®
etc.

A	D mm	I mm	L mm	Bestell-Nr. S = Ø 12 mm	Preis
15°	31,7	22,2	72	C966.501.11	66,50 €
10°	28,5	25,4	77	C980.551.11	71,10 €

Ersatzteile

Part	Part	Part
C791.041.00	C990.058.00	C991.057.00
C791.041.00	C990.058.00	C991.057.00

Zeichnungen im Maßstab 1:1

Alle Preise zuzüglich Mehrwertsteuer.

Nutfräser / Intarsienfräser mit Delrin®-Anlauftring

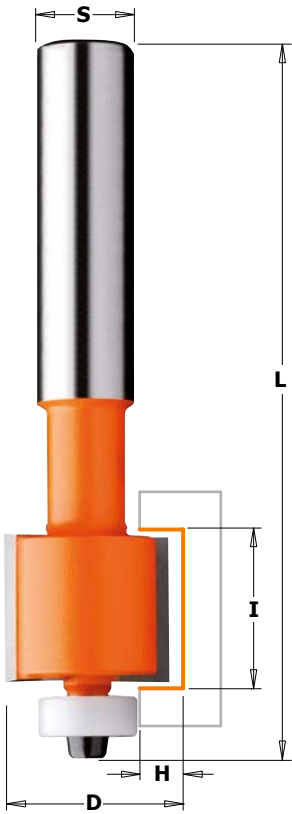

ANWENDUNG: Dekorieren Sie massive Arbeitsplatten mit Holz-, Kunststoff- oder Metallintarsien. Die empfindlichen Kanten der Arbeitsplatten werden dabei durch den speziellen Delrin® Anlauftring geschützt. Zum Einsatz in Handoberfräsen.

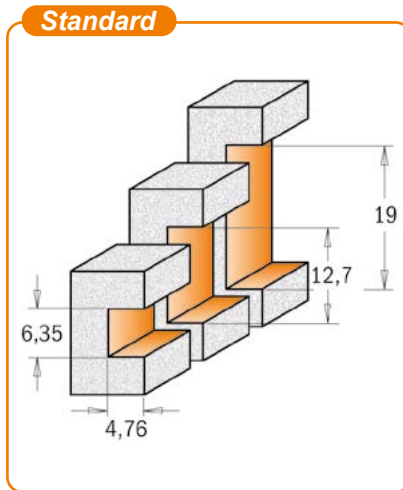

Anwendung
 Wilsonart®
 Gibraltar®
 Corian®
 Surell®
 Fountainhead®
 Avonite®
 Formica®
 etc.

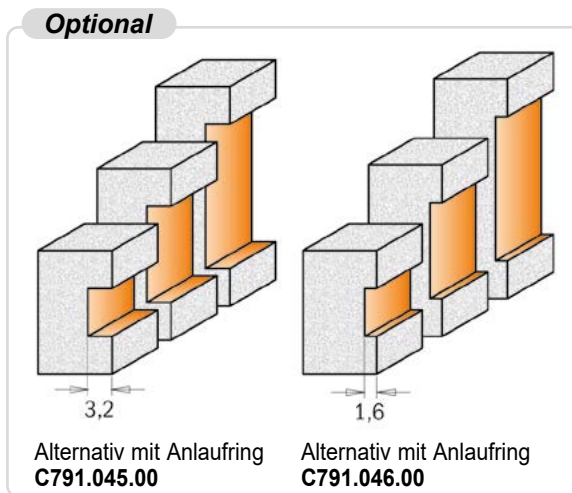

D mm	I mm	H mm	L mm	Bestell-Nr. S = Ø 12 mm	Preis
22,2	6,35	4,76	77	C980.511.11	39,40 €
22,2	12,7	4,76	90	C980.512.11	40,50 €
22,2	19,05	4,76	90	C980.513.11	46,80 €

Ersatzteile

Icon	Part No.	Price
	C791.044.00	39,40 €
	C990.058.00	40,50 €
	C991.057.00	46,80 €

CMT Fräser für Mineralwerkstoffe

[C980.5, C981.5]

Radienfräser [C980.531]



ANWENDUNG: Diese neue Fräsergeneration wurde speziell für die Kantenbearbeitung von Corian®-Platten in Küchen und Bädern entwickelt. Zum Schutz des Werkstückes sind die Anlaufkanten mit einer speziellen Beschichtung versehen. Zum Einsatz in Handoberfräsen.

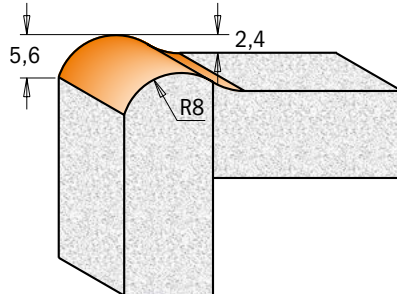

Anwendung
 Wilsonart®
 Gibraltar®
 Corian®
 Surell®
 Fountainhead®
 Avonite®
 Formica®
 etc.

D mm	d mm	I mm	I ₁ mm	R mm	L mm	Bestell-Nr. S = Ø 12 mm	Preis
25,4	19	22,2	15,87	8	77	C980.531.11	57,20 €

Ersatzteile

C791.046.00	C990.058.00	C991.057.00

Radienfräser (z.B. für Tropfschutzkanten) [C981.501]

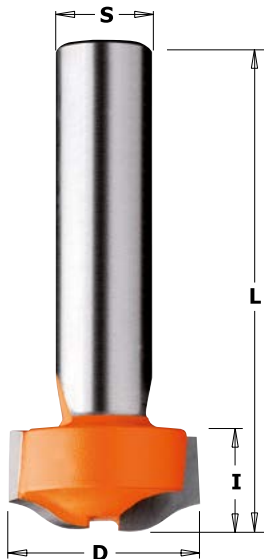

ANWENDUNG: Dieser Fräser wurde konzipiert, um Küchenarbeitsplatten und Waschtische mit Tropfschutzkanten zu versehen. In zwei Arbeitsgängen lässt sich sowohl das innere als auch das äußere Profil herstellen. Durch die geringfügig höhere Kante lassen sich Flüssigkeiten optimal zurückhalten. Zum Einsatz in Handoberfräsen.

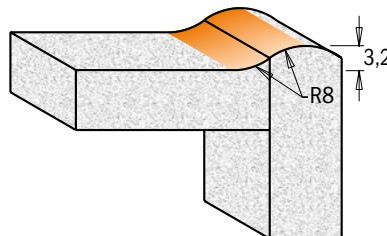

Anwendung
 Wilsonart®
 Gibraltar®
 Corian®
 Surell®
 Fountainhead®
 Avonite®
 Formica®
 etc.

D mm	I mm	I ₁ mm	R mm	L mm	Bestell-Nr. S = Ø 12 mm	Preis
25,4	12,7	3,2	8	63,5	C981.501.11	41,30 €

CMT Fräser für Mineralwerkstoffe

[C981.51, C981.53]

Radienfräser (z.B. für Abtropfrinnen) [C981.511/512]

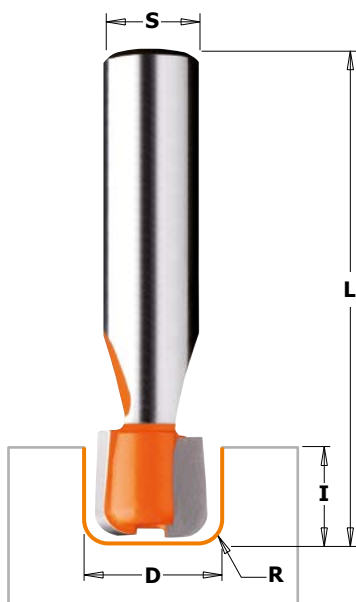

ANWENDUNG: Diese Fräser eignen sich ideal für die Herstellung von kundenspezifischen Abtropfrinnen in Küchenarbeitsplatten und Waschtischen. Zum Einsatz in Handoberfräsen.

Anwendung

Wilsonart®
Gibraltar®
Corian®
Surell®
Fountainhead®
Avonite®
Formica®
etc.

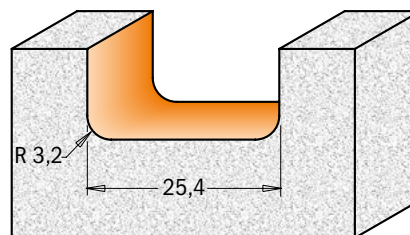
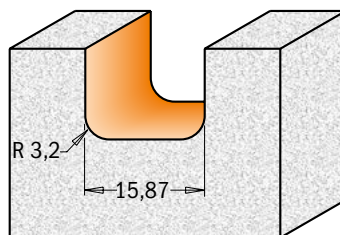

D mm	I mm	R mm	L mm	Bestell-Nr. S = Ø 12 mm	Preis
15,87	12,7	3,2	63,5	C981.511.11	35,70 €
25,4	12,7	3,2	69,8	C981.512.11	41,30 €

Verleimfräser mit Wellenprofil [C981.531]

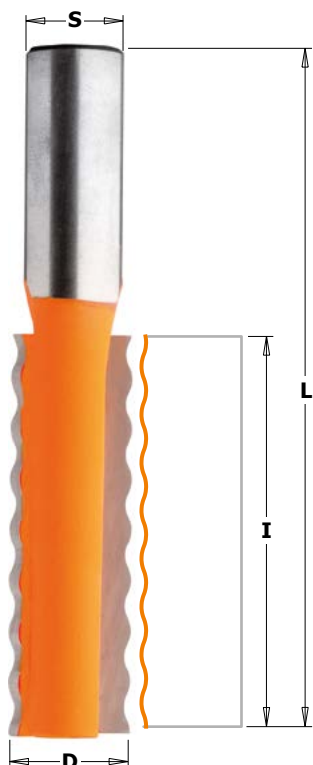

ANWENDUNG: Dank der erweiterten Kontakt- bzw. Klebefläche ist dies der ideale Fräser zur Herstellung fester Verleimungen.

Anwendung

Wilsonart®
Gibraltar®
Corian®
Surell®
Fountainhead®
Avonite®
Formica®
etc.

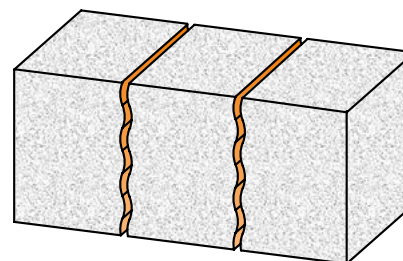
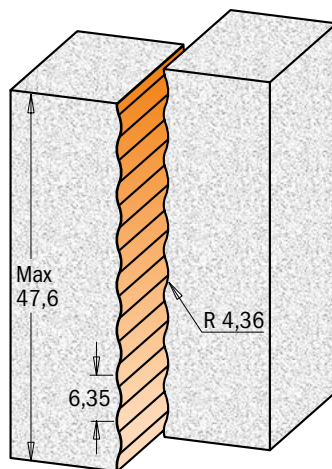

D mm	I mm	R mm	L mm	Bestell-Nr. S = Ø 12 mm	Preis
15,87	51,5	4,36	89	C981.531.11	42,80 €

Bündigfräser mit Delrin®-Anlaufring [C980.57]

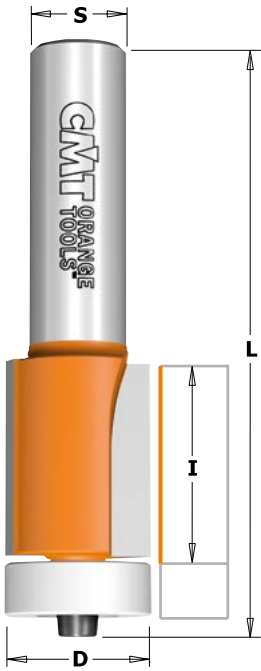

ANWENDUNG: Dieser Fräser eignet sich ideal für das Bearbeiten von Spülbecken-Ausschnitten. Die Delrin®-Anlaufringe sind schräg zulaufend, passend zur Schräge des Spülbeckenrands. Im ersten Arbeitsgang wird die Schnittkante nachgeschnitten, wobei ein kleiner Überhang an der Unterseite der Arbeitsplatte zurückbleibt. In einem zweiten Arbeitsgang wird die Bearbeitung mit dem Bündigfräser abgeschlossen. Hergestellt aus mikro-feinem Hartmetall für garantiert lange Laufzeit.

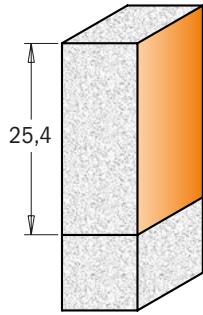

Anwendung
 Wilsonart®
 Gibraltar®
 Corian®
 Surell®
 Fountainhead®
 Avonite®
 Formica®
 etc.

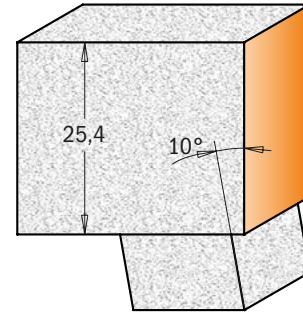

D mm	I mm	A	L mm	Bestell-Nr. S = Ø 12 mm	Preis
25,4	19,05		78	C980.571.11	45,10 €
25,4	22	10°	78	C980.572.11	45,10 €

Ersatzteile

C791.046.00	C990.058.00	C991.057.00
C791.048.00	C990.058.00	C991.057.00

Wendeplatten-Bündigfräser mit Delrin®-Anlaufring [C980.56]

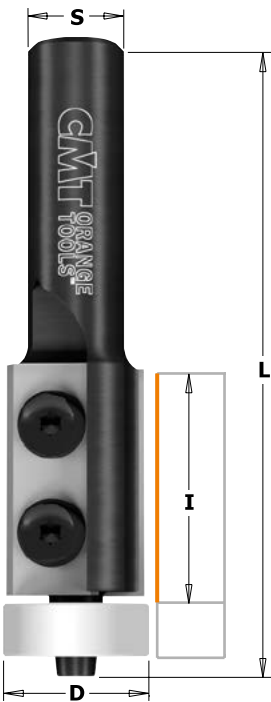

ANWENDUNG: Dieser Fräser eignet sich ideal für das Bearbeiten von Spülbecken-Ausschnitten. Die Delrin®-Anlaufringe sind schräg zulaufend, passend zur Schräge des Spülbeckenrands. Im ersten Arbeitsgang wird die Schnittkante nachgeschnitten, wobei ein kleiner Überhang an der Unterseite der Arbeitsplatte zurückbleibt. In einem zweiten Arbeitsgang wird die Bearbeitung mit dem Bündigfräser abgeschlossen. Hergestellt aus mikro-feinem Hartmetall für garantiert lange Laufzeit.

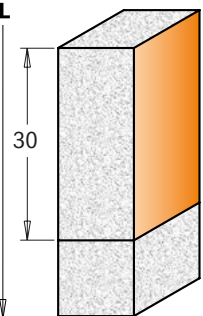

Korrekte Messer-Positionierung

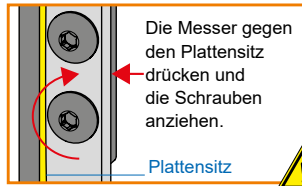

Anwendung
 Wilsonart®
 Gibraltar®
 Corian®
 Surell®
 Fountainhead®
 Avonite®
 Formica®
 etc.

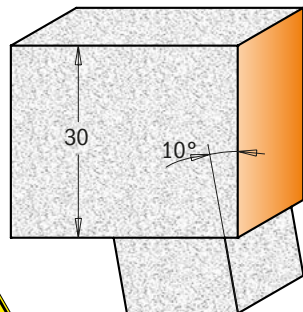

D mm	I mm	A	L mm	Bestell-Nr. S = Ø 12 mm	Preis
30	19,05		83	C980.561.11	67,90 €
30	22	10°	83	C980.562.11	67,90 €

Ersatzteile

C790.300.03	C990.075.00	C990.058.00	C791.046.00
C790.300.03	C990.075.00	C990.058.00	C791.048.00

Ersatzteile C991.061.00 Torx Schlüssel
 C991.057.00 Sechskantschlüssel

Zeichnungen im Maßstab 1:1

CMT Fräser für Mineralwerkstoffe

[C981.541, C922.033B]

Reparatur-Fräser (2-teilig) für Mineralwerkstoffe [C981.541]

HW Z2 Z3 RH

ANWENDUNG: Dieses 2-teilige Fräseset ist für die Reparatur von beschädigten Mineralwerkstoff-Oberflächen konzipiert worden. Das Set besteht aus einem Scheibenfräser und einem Bohrfräser (jeweils hartmetallbestückt).

379.⁰⁰ €
C981.541.11

D ₁ mm	D ₂ mm	I mm	L mm	S mm
47,6	63,5	20	68,5-74	12

Die Reparatur erfolgt in zwei Arbeitsschritten. Mit dem Scheibenfräser wird zunächst ein Pfropfen aus einer unbeschädigten Mineralwerkstoffplatte gefräst. Anschließend wird das beschädigte Element mit dem Bohrfräser aus der zu reparierenden Arbeitsplatte entfernt und durch den Pfropfen ersetzt. Das Ergebnis: Eine reparierte, neu wirkende Oberfläche.

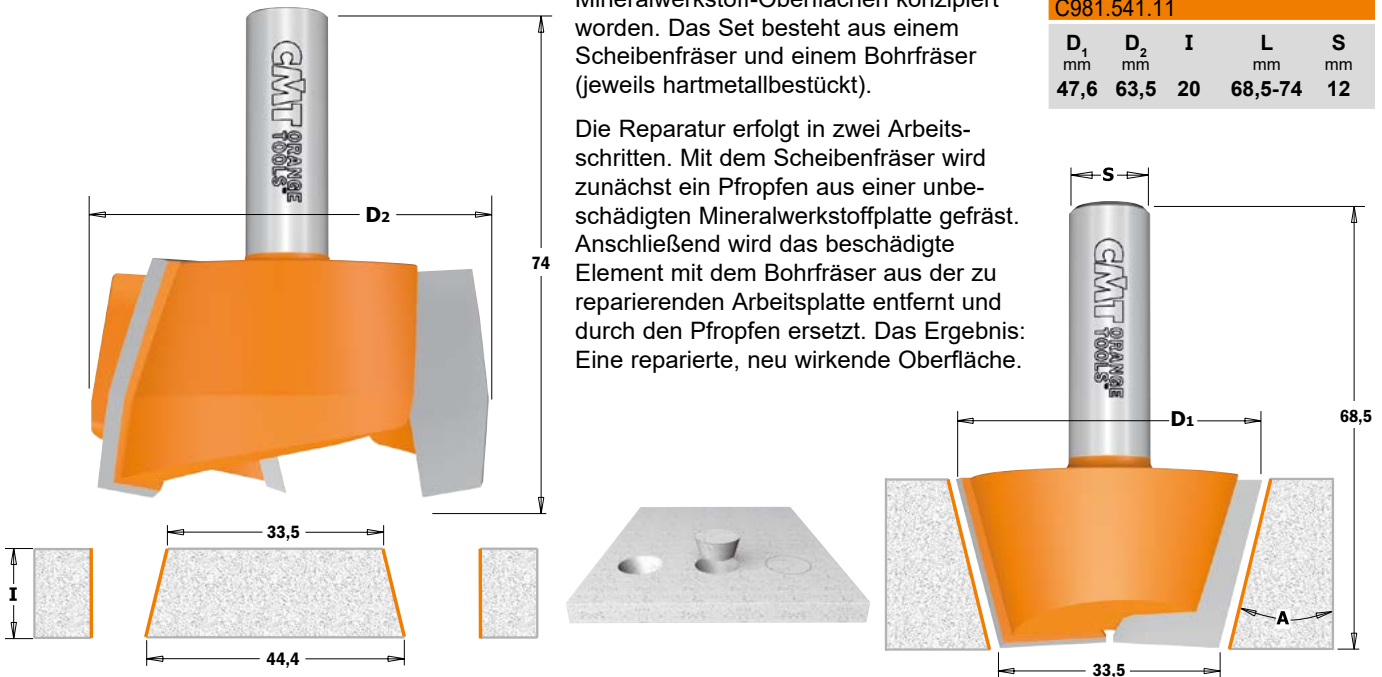

Scheibennutfräser für Mineralwerkstoffe [C922.033B]

HW Z2 RH

ANWENDUNG: Dieser Scheibennutfräser ist zur Herstellung von Schlitzn geeignet, in welche beispielsweise Unterbau-Waschtische montiert werden können. Durch das materialchonende Delrin®-Kugellager lassen sich Beschädigungen an der Arbeitsplatte vermeiden.

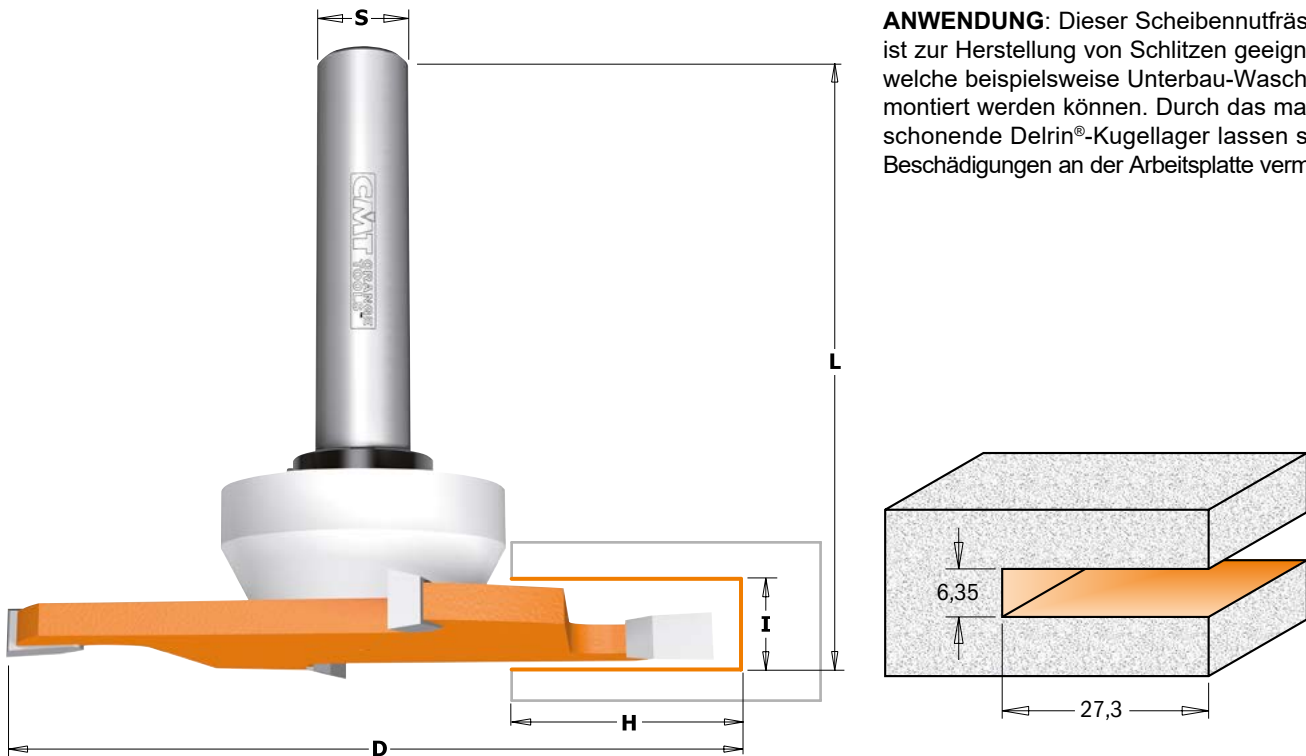

D mm	I mm	H mm	L mm	Bestell-Nr. S = Ø 12 mm	Preis
92	6,35	27,3	82,5	C922.033.11B	114,00 €

Ersatzteile

C541.553.00	C791.047.00	C541.002.00	C991.056.00

Hohlkehlfräser für Mineralwerkstoffe



ANWENDUNG: Erstellen Sie mit diesem 6-schneidigen Werkzeug besonders glatte, flache Vertiefungen in Arbeitsplatten. Die abgerundeten Schneidspitzen sorgen für eine fingerschonende und reinigungsfreundliche Kante.

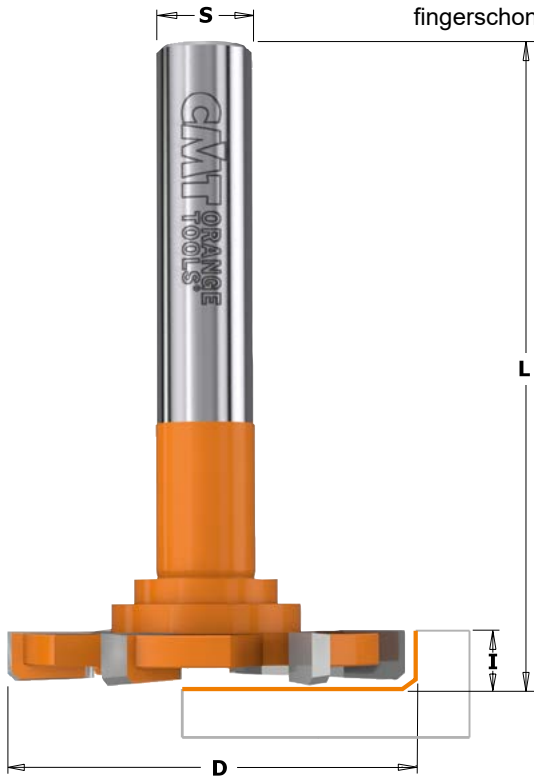

C922.034.11		99.⁰⁰ €	
D	I	L	S
mm	mm	mm	mm
52	6,5	83,5	12

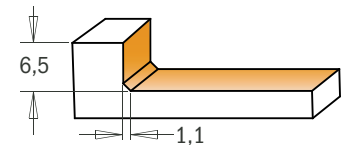

CMT Spezialwerkzeuge für Mafell® und Festool®

Fräser für Festool® Domino® [C380]



ANWENDUNG: Für den Einsatz auf Festool® Domino®-Maschinen als Fräser für Massivholz sowie Holzwerkstoffe.

Technische Daten:

- widerstandsfähiger Stahl
- hochwertige schwarze P.T.F.E.-Beschichtung
- Vollhartmetallspitze aus Feinkorn-Hartmetall
- zwei Hartmetallschneiden (Z2)
- zwei Spiralschneiden

D mm	I mm	L mm	S mm	Festool® Maschine	Bestell-Nr.	Preis
• 4	11	38	M6x0,75	DF500	C380.040.11	30,00 €
5	20	49	M6x0,75	DF500	C380.050.11	25,80 €
6	28	49	M6x0,75	DF500	C380.060.11	26,00 €
8	28	49	M6x0,75	DF500	C380.080.11	27,80 €
10	28	49	M6x0,75	DF500	C380.100.11	30,50 €
8	50	90	M8x1	DF700	C380.081.11	32,30 €
10	70	90	M8x1	DF700	C380.101.11	34,40 €
12	70	90	M8x1	DF700	C380.121.11	35,60 €
14	70	90	M8x1	DF700	C380.141.11	36,40 €

• Die Fräser bis Ø 8 mm bestehen aus Vollhartmetall (VHW)

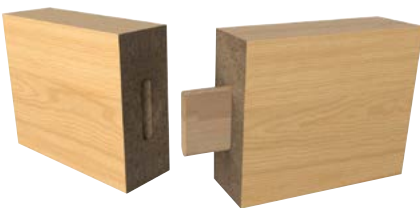

Dübellochbohrer für Mafell® und Handoberfräsen [C312]

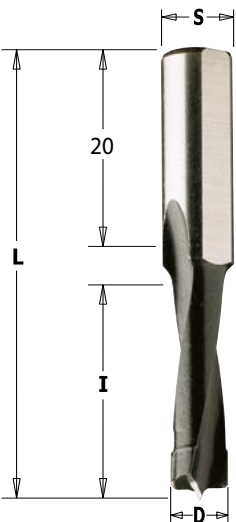

ANWENDUNG: Diese Dübelbohrer aus widerstandsfähigem Spezialstahl sind für Bearbeitungen mit hoher Drehzahl ausgelegt. Ideal zum Bohren von Sacklöchern in Massivholz sowie Holz- und Plattenwerkstoffen. Einsatz in Handoberfräsen sowie auf der Mafell®-Maschine DD40 und DDF40.

Technische Daten:

- widerstandsfähiger Stahl
- hochwertige schwarze P.T.F.E.-Beschichtung
- Zentrierspitze aus Hartmetall
- zwei Hartmetallschneiden (Z2)
- ohne Vorschneider
- zwei Spiralschneiden
- Schaft mit Spannfläche für die axiale Einstellung

D mm	I mm	L mm	S mm	Bestell-Nr.	Preis
4	30	58	8	C312.040.11	20,60 €
5	30	58	8	C312.050.11	21,00 €
6	30	58	8	C312.060.11	21,40 €
8	30	58	8	C312.080.11	22,60 €
10	30	58	8	C312.100.11	24,50 €
12	30	58	8	C312.120.11	28,40 €
14	30	58	8	C312.140.11	37,20 €
16	30	58	8	C312.160.11	40,20 €

Ersatzteile



C990.003.00

Optional



C990.088.00

CMT OBERFRÄSER-SETS

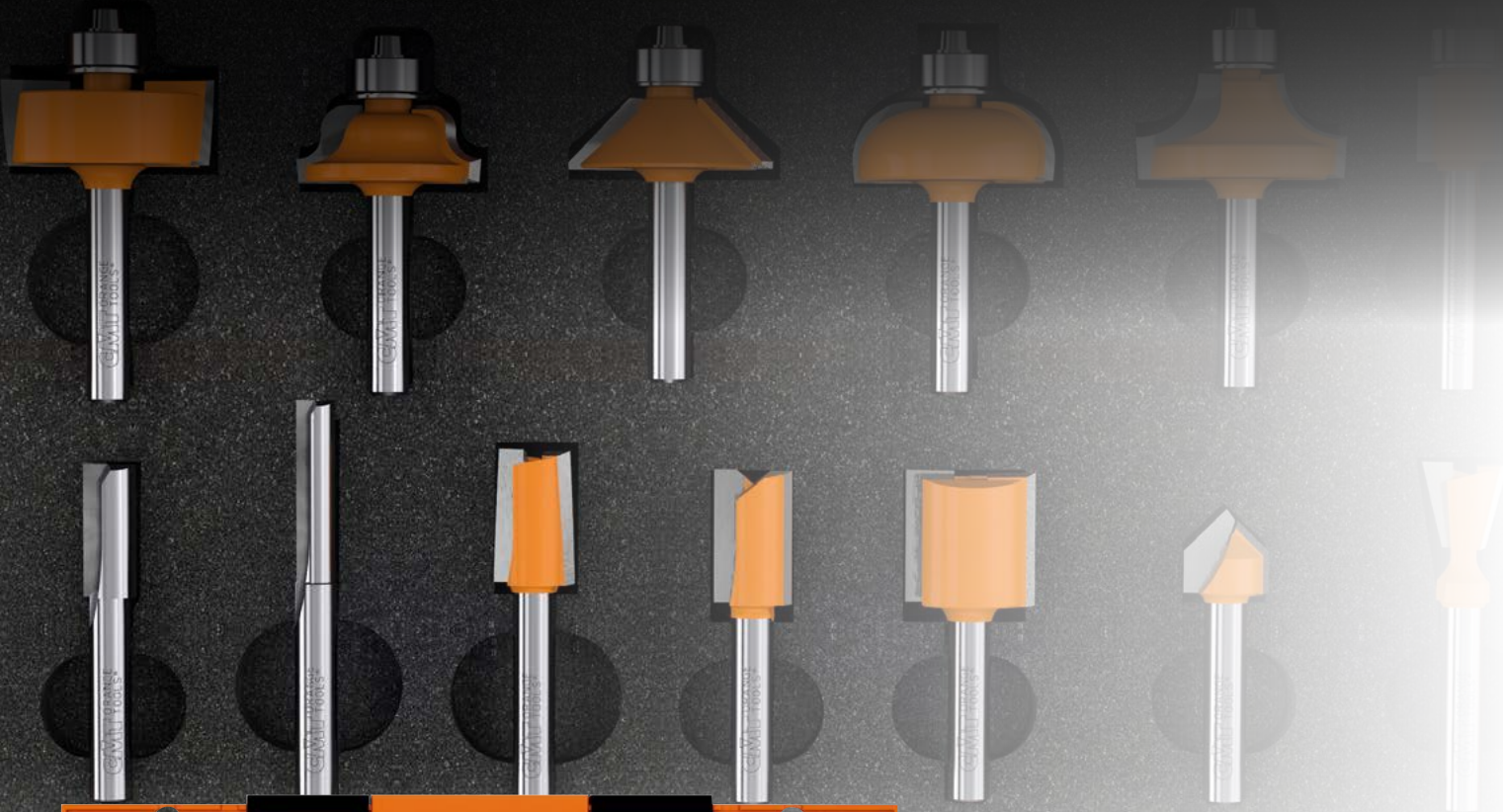

Produkte	ab Seite
Fräser-Set, 26-teilig	252
Fräser-Set, 15-teilig	253
Fräser-Set, 5-teilig	254
Nutfräser-Set, 5-teilig	255
Vollhartmetallfräser-Set, 5-teilig.....	256
Wendepplattenfräser-Set, 5-teilig.....	257
Schlitz- und Zapfenfräser-Set.....	257
Küchen-Set, 5-teilig	258
Küchen-Set, 3-teilig	259
Profilfräser-Set, 3-teilig	260
Fräser-Set, 3-teilig	261
Fräser-Set zur Türenfertigung.....	262
Nut- und Federfräser-Set, verstellbar	263
Fräser-Set für Verglasungen	264

CMT Fräser-Set

[C900.003.00]

Fräser-Set, 26-teilig



684.⁰⁰ €
C900.003.00

Fräser-Set
26-teilig

Mit diesem CMT Fräser-Set erhalten Sie eine „komplette Werkstattausrüstung“ in einem praktischen Set mit 26 Fräsern. Die Auswahl der meistgefragten Werkzeuge umfasst Nutfräser, Bündigfräser, Zinkenfräser, Hohlkehlfräser, Karniesfräser, Falzfräser, Abrundfräser sowie viele andere häufig gebrauchte Fräser. Das ideale Set für den Profi. Dieses Set ist im Schaftdurchmesser 8 mm verfügbar – siehe unten stehende Werkzeugübersicht. Zum besseren Schutz Ihrer Fräser wird dieser Satz im praktischen Kunststoffkoffer geliefert.

C900.003.00 | Fräser-Set, 26-teilig, S = 8 mm, bestehend aus:

C901.127.11	HW Langlochnutfräser - negativ	D = 12,7 mm	I = 19 mm		S = 8 mm
C906.096.11	HW Bündigfräser mit Anlaufing	D = 9,5 mm	I = 12,7 mm		S = 8 mm
C906.127.11	HW Bündigfräser mit Anlaufing	D = 12,7 mm	I = 25,4 mm		S = 8 mm
C906.128.11	HW Bündigfräser mit Anlaufing	D = 12,7 mm	I = 12,7 mm		S = 8 mm
C911.040.11	VHW Nutfräser - normale Ausführung	D = 4 mm	I = 10 mm	L = 45 mm	S = 8 mm
C911.060.11	VHW Nutfräser - normale Ausführung	D = 6 mm	I = 16 mm	L = 50,8 mm	S = 8 mm
C911.120.11	HW Nutfräser - normale Ausführung	D = 12 mm	I = 20 mm	L = 50 mm	S = 8 mm
C911.200.11	HW Nutfräser - normale Ausführung	D = 20 mm	I = 20 mm	L = 50 mm	S = 8 mm
C912.060.11	VHW Nutfräser - lange Ausführung	D = 6 mm	I = 25,4 mm	L = 60 mm	S = 8 mm
C914.060.11	VHW Hohlkehlfräser ohne Anlaufing	D = 6 mm	I = 12,7 mm	R = 3 mm	S = 8 mm
C914.095.11	HW Hohlkehlfräser ohne Anlaufing	D = 9,5 mm	I = 6,4 mm	R = 4,75 mm	S = 8 mm
C915.060.11	VHW V-Nutfräser 90° ohne Anlaufing	D = 6 mm	I = 8 mm	A = 90°	S = 8 mm
C915.127.11	HW V-Nutfräser 90° ohne Anlaufing	D = 12,7 mm	I = 12,7 mm	A = 90°	S = 8 mm
C916.080.11	HW Kopier-Bündigfräser mit Führung	D = 8 mm	I = 19 mm	L = 64 mm	Z = 1 S = 8 mm
C918.127.11	HW Zinkenfräser	D = 12,7 mm	I = 12,7 mm	L = 52,4 mm	A = 14° S = 8 mm
C935.317.11	HW Falzfräser mit Anlaufing - negativ	D = 31,7 mm	I = 12,7 mm	H = 9,5 mm	S = 8 mm
C936.190.11	HW Fasefräser mit Anlaufing	D = 22,2 mm	I = 10 mm	A = 25°	S = 8 mm
C936.280.11	HW Fasefräser mit Anlaufing	D = 31,7 mm	I = 9,5 mm	A = 45°	S = 8 mm
C937.286.11	HW Hohlkehlfräser mit Anlaufing	D = 31,7 mm	I = 12,7 mm	R = 9,5 mm	S = 8 mm
C937.350.11	HW Hohlkehlfräser mit Anlaufing	D = 38,1 mm	I = 15,5 mm	R = 12,7 mm	S = 8 mm
C938.254.11	HW Abrundfräser mit Anlaufing	D = 25,4 mm	I = 12,7 mm	R = 6,35 mm	S = 8 mm
C938.317.11	HW Abrundfräser mit Anlaufing	D = 31,7 mm	I = 14 mm	R = 9,5 mm	S = 8 mm
C939.254.11	HW Viertelstabfräser mit Anlaufing	D = 25,4 mm	I = 12,7 mm	R = 6,35 mm	S = 8 mm
C939.317.11	HW Viertelstabfräser mit Anlaufing	D = 31,7 mm	I = 14 mm	R = 9,5 mm	S = 8 mm
C940.270.11	HW Profilfräser mit Anlaufing	D = 28,7 mm	I = 11,5 mm	R = 4 mm	S = 8 mm
C940.350.11	HW Profilfräser mit Anlaufing	D = 38,1 mm	I = 17,3 mm	R = 6,4 mm	S = 8 mm

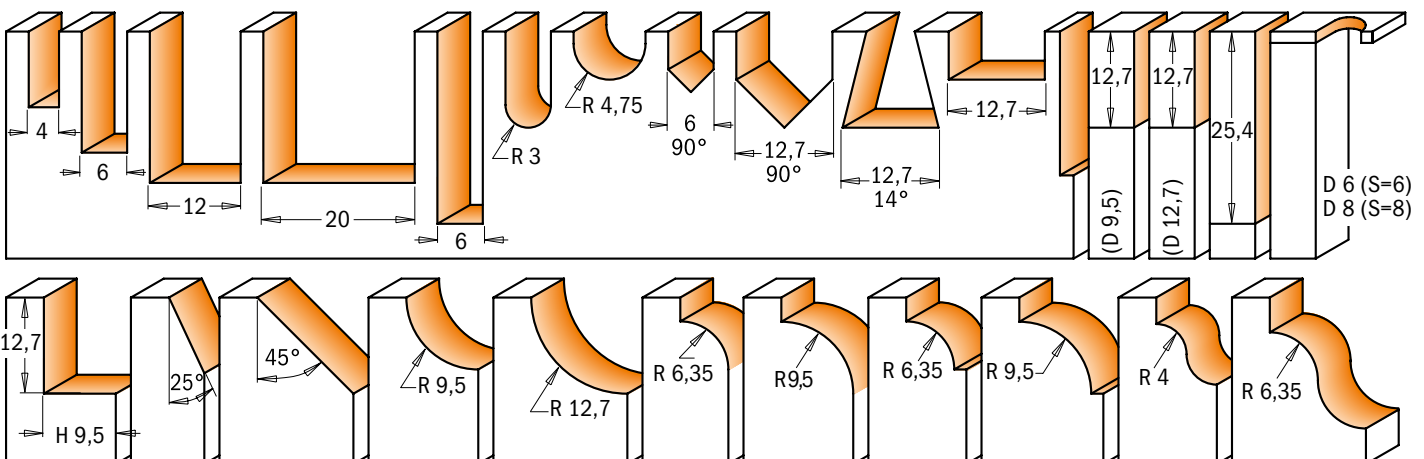

Zeichnungen im Maßstab 1:1

Alle Preise zuzüglich Mehrwertsteuer.

Fräser-Set, 15-teilig



364.⁰⁰ €
C900.001.00
**Fräser-Set
15-teilig**

Mit diesem CMT Fräser-Set erhalten Sie eine „umfangreiche Werkstattausrüstung“ in einem praktischen Set mit 15 Fräsern. Die Werkzeugauswahl umfasst die meistgefragten Nutfräser, Bündigfräser, Zinkenfräser, Hohlkehlfräser, Karniesfräser, Falzfräser, Abrundfräser sowie andere häufig gebrauchte Fräser. Dieses Set ist im Schaftdurchmesser 8 mm verfügbar – siehe unten stehende Werkzeugübersicht. Zum besseren Schutz Ihrer Fräser wird dieser Satz im praktischen Kunststoffkoffer geliefert.

C900.001.00 | Fräser-Set, 15-teilig, S = 8 mm, bestehend aus:

C901.127.11	HW Langlochnutfräser - negativ	D = 12,7 mm	I = 19 mm		S = 8 mm
C906.128.11	HW Bündigfräser mit Anlauftring	D = 12,7 mm	I = 12,7 mm		S = 8 mm
C911.080.11	VHW Nutfräser - normale Ausführung	D = 8 mm	I = 20 mm	L = 48 mm	S = 8 mm
C911.120.11	HW Nutfräser - normale Ausführung	D = 12 mm	I = 20 mm	L = 50 mm	S = 8 mm
C911.200.11	HW Nutfräser - normale Ausführung	D = 20 mm	I = 20 mm	L = 50 mm	S = 8 mm
C912.060.11	VHW Nutfräser - lange Ausführung	D = 6 mm	I = 25,4 mm	L = 60 mm	S = 8 mm
C914.060.11	VHW Hohlkehlfräser ohne Anlauftring	D = 6 mm	I = 12,7 mm	R = 3 mm	S = 8 mm
C915.127.11	HW V-Nutfräser 90° ohne Anlauftring	D = 12,7 mm	I = 12,7 mm	A = 90°	S = 8 mm
C916.080.11	HW Kopier-Bündigfräser mit Führung	D = 8 mm	I = 19 mm	L = 64 mm	Z = 1 S = 8 mm
C918.127.11	HW Zinkenfräser	D = 12,7 mm	I = 12,7 mm	L = 52,4 mm	A = 14° S = 8 mm
C935.317.11	HW Falzfräser mit Anlauftring - negativ	D = 31,7 mm	I = 12,7 mm	H = 9,5 mm	S = 8 mm
C936.280.11	HW Fasefräser mit Anlauftring	D = 31,7 mm	I = 9,5 mm	A = 45°	S = 8 mm
C937.286.11	HW Hohlkehlfräser mit Anlauftring	D = 31,7 mm	I = 12,7 mm	R = 9,5 mm	S = 8 mm
C938.317.11	HW Abrundfräser mit Anlauftring	D = 31,7 mm	I = 14 mm	R = 9,5 mm	S = 8 mm
C940.270.11	HW Profilfräser mit Anlauftring	D = 28,7 mm	I = 11,5 mm	R = 4 mm	S = 8 mm

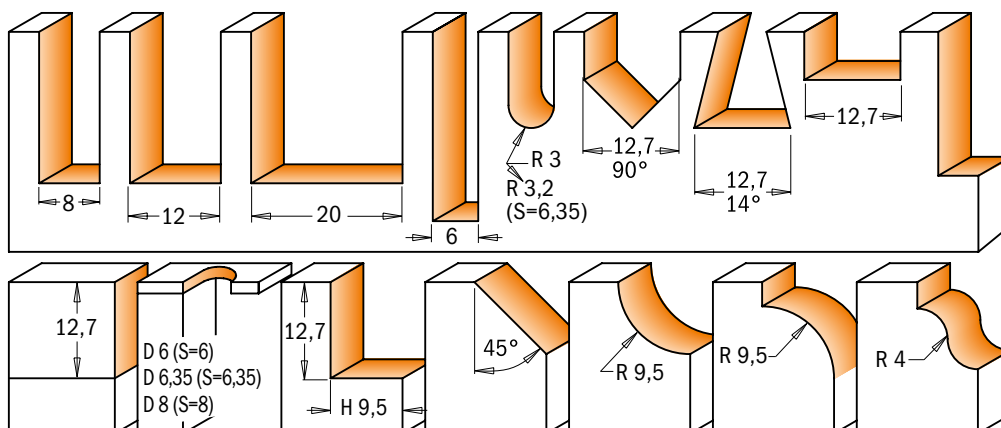

Fräser-Set, 5-teilig



Bestückt mit fünf der meistgefragten Fräser ist dieses Set der perfekte Begleiter für jeden Handwerker. Dabei bietet es einen guten Querschnitt über die gängigsten Fräsanwendungen: Bündigfräsen, Nuten, Fasen, Hohlkehlen und Abrunden. Die Werkzeuge zeichnen sich durch den ermüdungsarmen Fatigue Proof® Stahl, Feinkornhartmetall und die orangene P.T.F.E.-Beschichtung aus. Dieses Set ist im Schaftdurchmesser 6 mm und 8 mm verfügbar - siehe untenstehende Werkzeugübersicht. Zum besseren Schutz und einfachen Transport wird dieser Satz in einer stabilen Kunststoffbox geliefert.

149.⁰⁰ €
 C7/900.005.03
**Fräser-Set
 5-teilig**

C700.005.03 | Profilfräser-Set, 5-teilig, S = 6 mm, bestehend aus:

C706.127.11	HW Bündigfräser mit Anlaufing	D = 12,7 mm	I = 25,4 mm		S = 6 mm
C711.080.11	VHW Nutfräser - normale Ausführung	D = 8 mm	I = 20 mm	L = 48 mm	S = 6 mm
C736.280.11	HW Fasefräser mit Anlaufing	D = 31,7 mm	I = 9,5 mm	A = 45°	S = 6 mm
C737.286.11	HW Hohlkehlfäser mit Anlaufing	D = 31,7 mm	I = 12,7 mm	R = 9,5 mm	S = 6 mm
C738.317.11	HW Abrundfräser mit Anlaufing	D = 31,7 mm	I = 14 mm	R = 9,5 mm	S = 6 mm

C900.005.03 | Profilfräser-Set, 5-teilig, S = 8 mm, bestehend aus:

C906.127.11	HW Bündigfräser mit Anlaufing	D = 12,7 mm	I = 25,4 mm		S = 8 mm
C911.080.11	VHW Nutfräser - normale Ausführung	D = 8 mm	I = 20 mm	L = 48 mm	S = 8 mm
C936.280.11	HW Fasefräser mit Anlaufing	D = 31,7 mm	I = 9,5 mm	A = 45°	S = 8 mm
C937.286.11	HW Hohlkehlfäser mit Anlaufing	D = 31,7 mm	I = 12,7 mm	R = 9,5 mm	S = 8 mm
C938.317.11	HW Abrundfräser mit Anlaufing	D = 31,7 mm	I = 14 mm	R = 9,5 mm	S = 8 mm

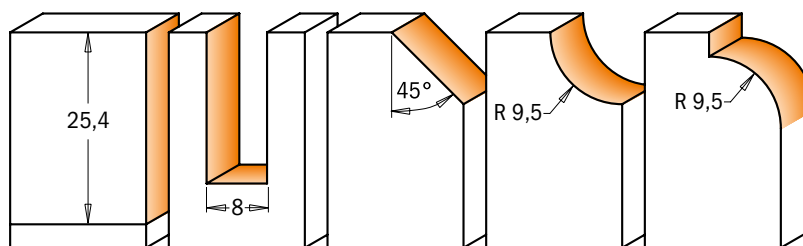

Nutfräser-Set, 5-teilig



Bestückt mit fünf der meistgefragten Nutfräsern ist dieses Fräser-Set der perfekte Begleiter für jeden Handwerker. Die Werkzeuge zeichnen sich durch den ermüdungsarmen Fatigue Proof® Stahl, Feinkornhartmetall und die orangene P.T.F.E.-Beschichtung aus. Dieses Set ist im Schaftdurchmesser 8 mm verfügbar - siehe untenstehende Werkzeugübersicht. Zum besseren Schutz und einfachen Transport wird dieser Satz in einer stabilen Kunststoffbox geliefert.

119.00 €
C900.005.01
**Nutfräser-Set
5-teilig**

C900.005.01 | Nutfräser-Set, 5-teilig, S = 8 mm, bestehend aus:

C911.040.11	VHW Nutfräser - normale Ausführung	D = 4 mm	I = 10 mm	L = 45 mm	S = 8 mm
C911.060.11	VHW Nutfräser - normale Ausführung	D = 6 mm	I = 16 mm	L = 50,8 mm	S = 8 mm
C911.080.11	VHW Nutfräser - normale Ausführung	D = 8 mm	I = 20 mm	L = 48 mm	S = 8 mm
C911.100.11	HW Nutfräser - normale Ausführung	D = 10 mm	I = 20 mm	L = 48 mm	S = 8 mm
C911.120.11	HW Nutfräser - normale Ausführung	D = 12 mm	I = 20 mm	L = 50 mm	S = 8 mm

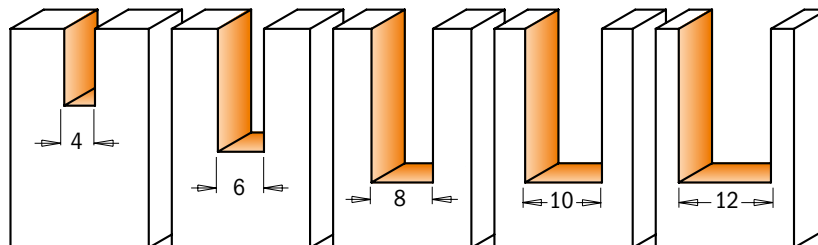

Vollhartmetallfräser-Set, 5-teilig



Dieser Satz hochwertiger Vollhartmetallfräser bietet eine Auswahl der wichtigsten Werkzeugdurchmesser. Die Feinkornzusammensetzung des Hartmetalls garantiert äußerst scharfe Schneiden mit langer Lebensdauer. Die Spiralform der Werkzeuge sorgt für einen sehr guten Spanauswurf sowie niedrige Arbeitstemperaturen. Zum Einsatz in Handoberfräsen für die Bearbeitung von Hart- und Weichholz, Sperrholz, beschichtete Werkstoffe, MDF und Kunststoffe.

264.⁰⁰ €
C191/192.000.01

Vollhartmetallfräser-Set,
5-teilig

C191.000.01 | Vollhartmetallfräser-Set, positiv, 5-teilig, S = 8 mm, bestehend aus:

C191.840.11	VHW Fräser - positiv	D = 4 mm	I = 15 mm	L = 60 mm	S = 8 mm
C191.860.11	VHW Fräser - positiv	D = 6 mm	I = 27 mm	L = 70 mm	S = 8 mm
C191.081.11	VHW Fräser - positiv	D = 8 mm	I = 32 mm	L = 80 mm	S = 8 mm
C191.800.11	VHW Fräser - positiv	D = 10 mm	I = 32 mm	L = 80 mm	S = 8 mm
C191.820.11	VHW Fräser - positiv	D = 12 mm	I = 35 mm	L = 83 mm	S = 8 mm

C192.000.01 | Vollhartmetallfräser-Set, negativ, 5-teilig, S = 8 mm, bestehend aus:

C192.840.11	VHW Fräser - negativ	D = 4 mm	I = 15 mm	L = 60 mm	S = 8 mm
C192.860.11	VHW Fräser - negativ	D = 6 mm	I = 27 mm	L = 70 mm	S = 8 mm
C192.081.11	VHW Fräser - negativ	D = 8 mm	I = 32 mm	L = 80 mm	S = 8 mm
C192.800.11	VHW Fräser - negativ	D = 10 mm	I = 32 mm	L = 80 mm	S = 8 mm
C192.820.11	VHW Fräser - negativ	D = 12 mm	I = 35 mm	L = 83 mm	S = 8 mm

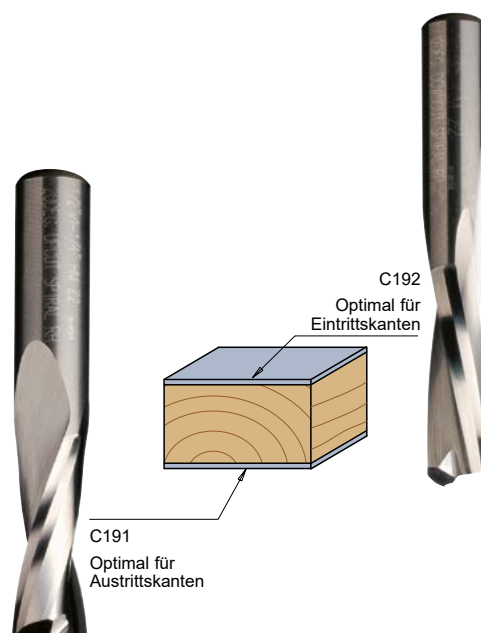
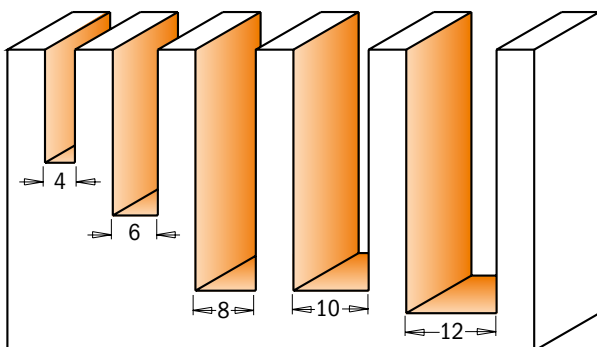

CMT Fräser-Set

Wendepplattenfräser-Set, 5-teilig [C600.005.01]



Mit diesem Satz ist jeder Profi perfekt gerüstet. Wir bieten die 5 am häufigsten verwendeten Wendepplattenfräser, alle notwendigen Ersatzmesser sowie Torx-Schlüssel in diesem praktischen Set an.

Hervorragend geeignet für alle Materialien wie Massivholz, Holzwerkstoffe, Kunststoff und beschichtete Werkstoffe.

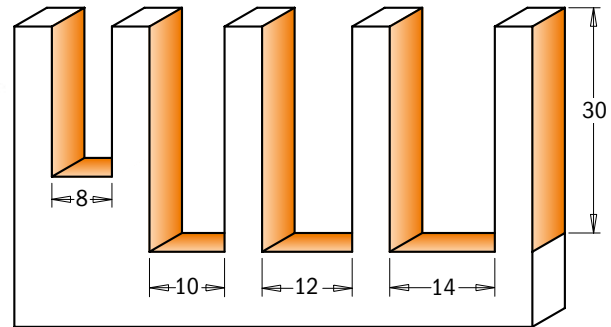

389.00 €
C600.005.01
Wendepplattenfräser-Set
5-teilig

inklusive 10 Ersatzmesser
und 2 Torx-Schlüssel

Set besteht aus	D mm	I mm	Messer		Bestell-Nr. S = Ø 8 mm
Wendepplatten-Nutfräser, Z1	8	20	C790.200.01 - 20x4,1x1,1 mm		C651.080.11
Wendepplatten-Nutfräser, Z1	10	30	C790.300.01 - 30x5,5x1,1 mm		C651.100.11
Wendepplatten-Nutfräser, Z1	12	30	C790.300.01 - 30x5,5x1,1 mm		C651.120.11
Wendepplatten-Nutfräser, Z1	14	30	C790.300.01 - 30x5,5x1,1 mm		C651.140.11
Wendepplatten-Bündigfräser, Z2	19	30	C790.300.00 - 30x12x1,5 mm	C791.007.00	C657.191.11

Schlitz- und Zapfenfräser-Set [C900.627/.628]

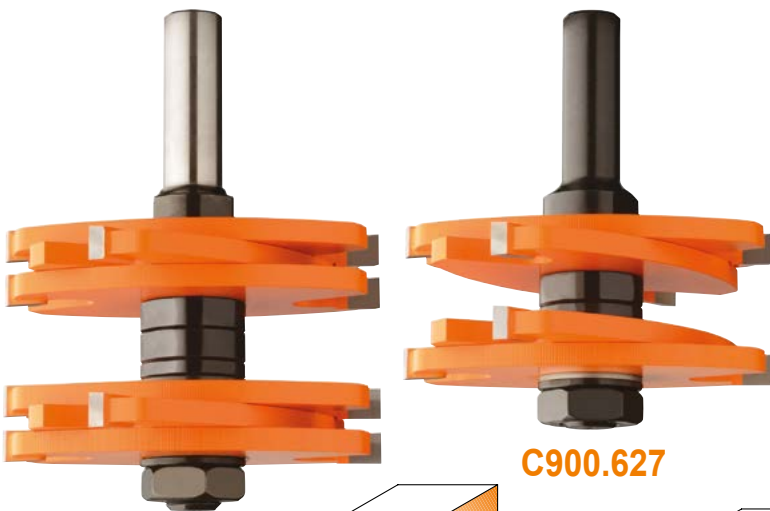

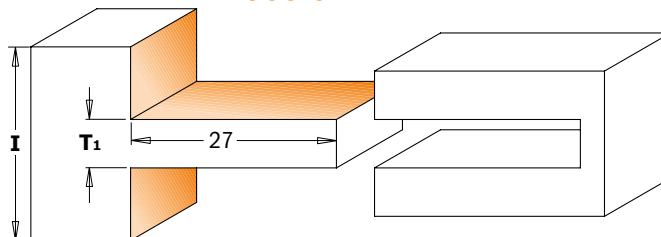

Dieses Fräser-Set ist die Lösung zur Herstellung perfekt passender Zapfenverbindungen – und dies sogar bei leicht abweichender Materialstärke. Einfach den Abstand zwischen den Fräsern mit Hilfe der mitgelieferten Zwischenringe einstellen und Zapfen von 4,76 mm bis 9,5 mm Dicke fräsen. Die maximale Zapfenlänge liegt bei 27 mm. Qualitativ hochwertige Zapfenverbindungen werden mit dieser CMT-Lösung auf anwenderfreundliche Weise hergestellt.

Sicherheitshinweis:
Maximale Drehzahl: 12.000 U/min.



Zapfenfräsung	Anzahl Zwischenringe		
	6,35 mm	3,2 mm	1,6 mm
4,76 mm	1	0	0
6,35 mm	1	0	1
8,0 mm	1	1	0
9,5 mm	1	1	1

D mm	I mm	T ₁ mm	Bestell-Nr. S = Ø 12 mm	Preis	Ersatzteile							
							0,1mm	0,3mm	1,6mm	3,2mm	6,2mm	
75	34,9	4,76-9,5	C900.627.11	189,00 €	C924.134.00	C822.020.11	C541.526.00	C541.520.00	C541.521.00	C541.522.00	C541.523.00	C990.022.00
75	44,5	9,5-15,8	C900.628.11	189,00 €	C924.135.00	C822.020.11	C541.526.00	C541.520.00	C541.521.00	C541.522.00	C541.523.00	C990.022.00

CMT Küchen-Set

Küchen-Set, 5-teilig



Mit diesen drei Sets an hochwertigen CMT Fräsern erledigen Sie praktisch alle Arbeiten rund um das Thema „Türen und Schubläden“. Die Fräserkollektion beinhaltet Werkzeuge, die Sie bei diesen Arbeiten regelmäßig einsetzen werden. Jedes Set enthält einen Verleimfräser sowie den „Schubladenfräser“, außerdem Abplatt- und Konterprofilfräser gemäß den unten stehenden Varianten.

C900.509.11

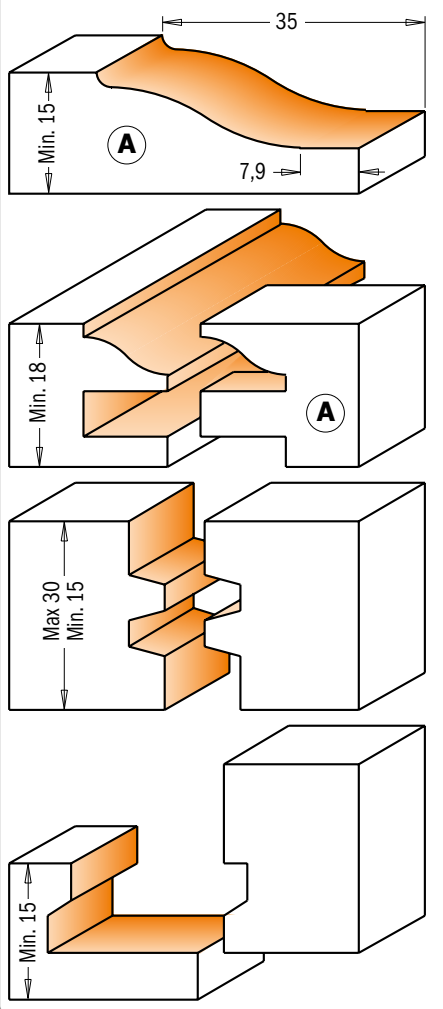

C900.510.11

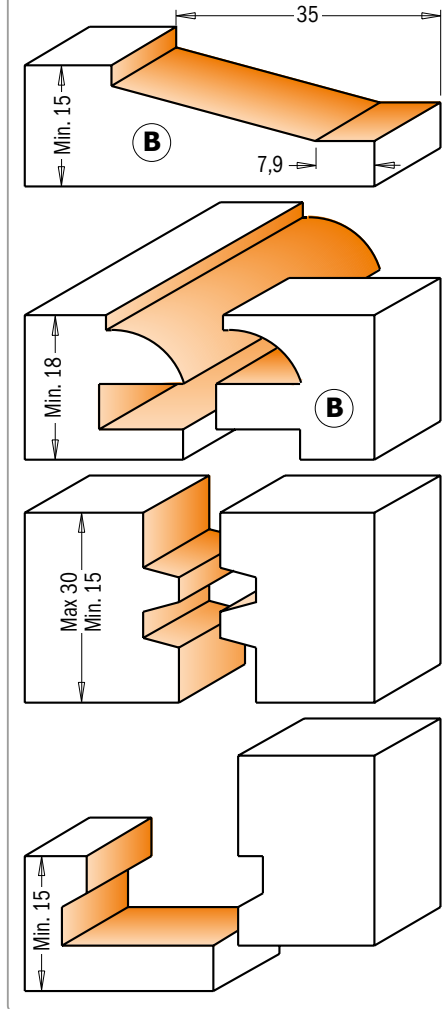

C900.511.11

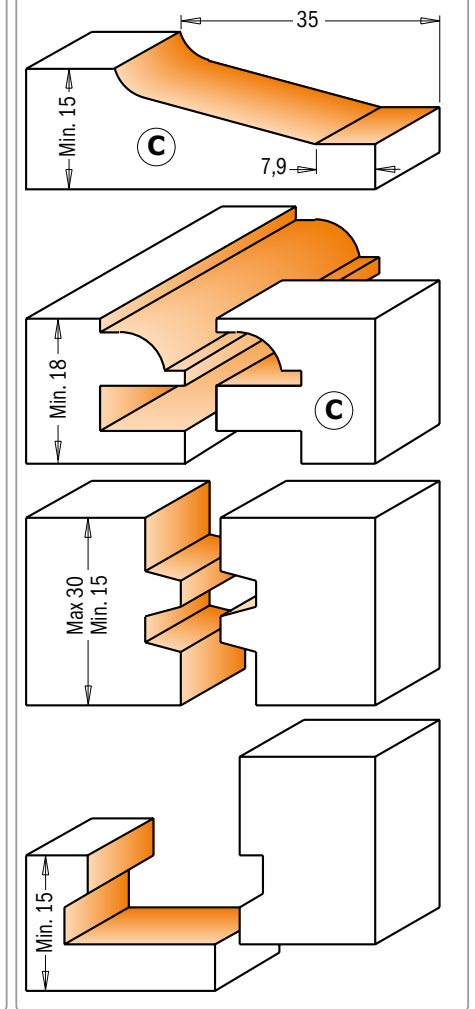

Beschreibung	Bestell-Nr. S= Ø 12 mm	Preis
Küchen-Set, 5-teilig, Profil A - (5 HW-Fräser)	C900.509.11	369,00 €
Küchen-Set, 5-teilig, Profil B - (5 HW-Fräser)	C900.510.11	369,00 €
Küchen-Set, 5-teilig, Profil C - (5 HW-Fräser)	C900.511.11	369,00 €

Zeichnungen im Maßstab 1:1

Alle Preise zuzüglich Mehrwertsteuer.

CMT Küchen-Set

Küchen-Set, 3-teilig



Unser Küchenfräser-Set bietet zwei perfekt aufeinander abgestimmte Konter-/ Profilfräser, die Ihnen die Bearbeitung von Türen und Schubläden erleichtern. Alle Fräser werden aus ermüdungsarmem Stahl und Feinstkornhartmetall gefertigt und sind mit der orangen P.T.F.E-Beschichtung versehen.

C900.513.11

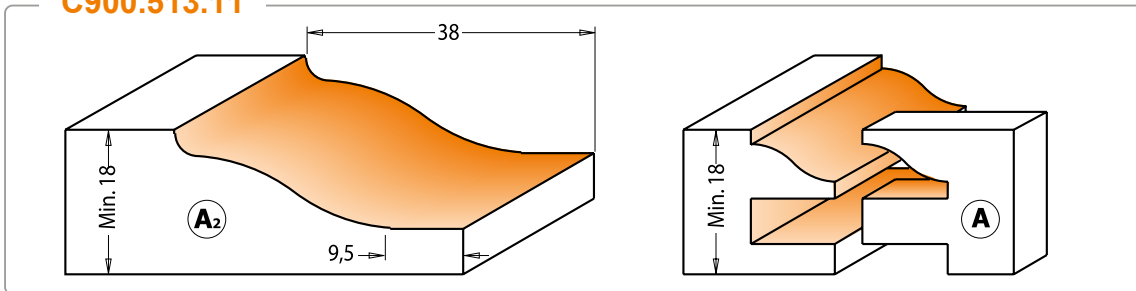

C900.512.11

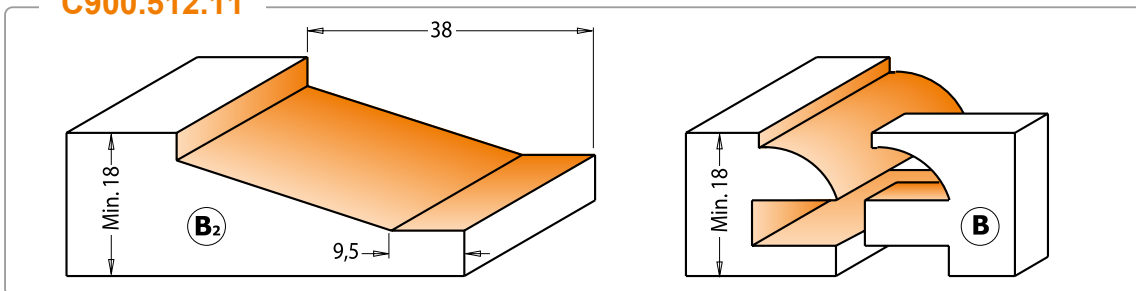

C900.514.11

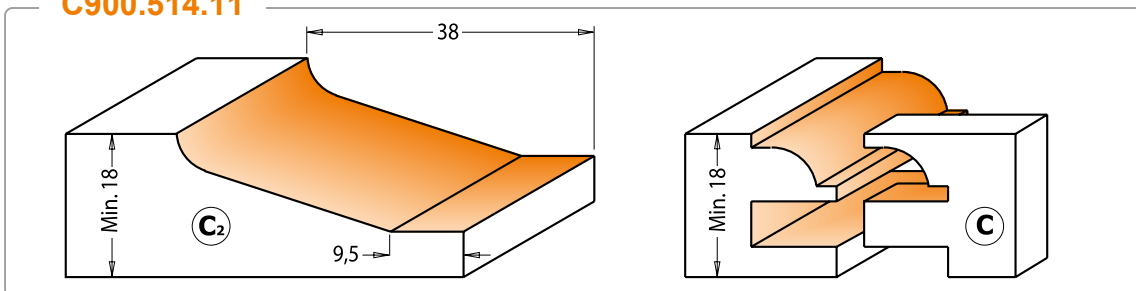

C900.516.11

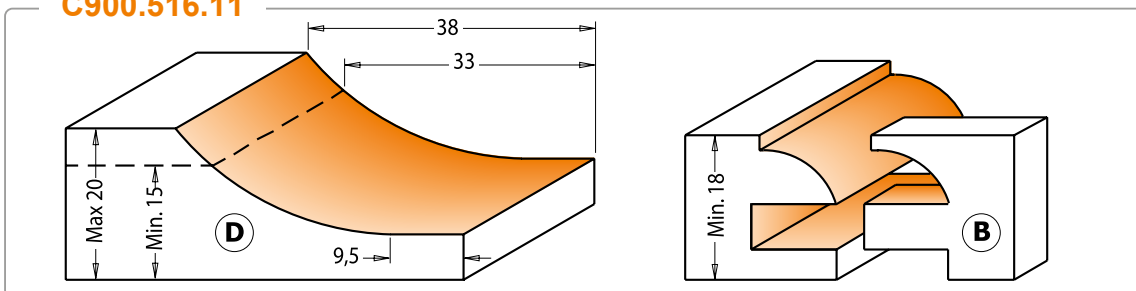

Beschreibung	Bestell-Nr. S= Ø 12 mm	Preis
Küchen-Set, 3-teilig, Profil B2 - (3 HW-Fräser)	C900.512.11	244,00 €
Küchen-Set, 3-teilig, Profil A2 - (3 HW-Fräser)	C900.513.11	244,00 €
Küchen-Set, 3-teilig, Profil C2 - (3 HW-Fräser)	C900.514.11	244,00 €
Küchen-Set, 3-teilig, Profil D - (3 HW-Fräser)	C900.516.11	244,00 €

CMT ProfiFräser-Set, 3-teilig

Profilfräser-Set, 3-teilig (z.B. für Rahmen und Türen) [C900.518/522]



Mit diesem 3-teiligen Set können Sie anspruchsvolle (Schrank-)Türen, Rahmen, Uhrengehäuse, Boxen – wie bspw. Schmuckschatullen – und andere Projekte auf einfache Weise mit besonderen Ornamenten herstellen. Das Werkzeug-Set ist für Werkstücke von kleinerer und mittlerer Größe konzipiert worden. Sie können auf anwenderfreundliche Weise Ornamente mit 70 mm Breite in Werkstücke mit einer Materialstärke von 11 mm und 17,5 mm fräsen. Um Kurven- und Bogendetails herstellen zu können, empfehlen wir den Einsatz von Schablonen. Diese Sets bestehen aus einem Paar Konter-/Profilfräsern und einem Abplattfräser mit einem separaten Fräser für den rückseitigen Schnitt. Somit können sowohl die Vorder- als auch Rückseite in einem Arbeitsgang bearbeitet werden. Zum besseren Schutz Ihrer Fräser wird dieses Set im praktischen Kunststoffkoffer geliefert.

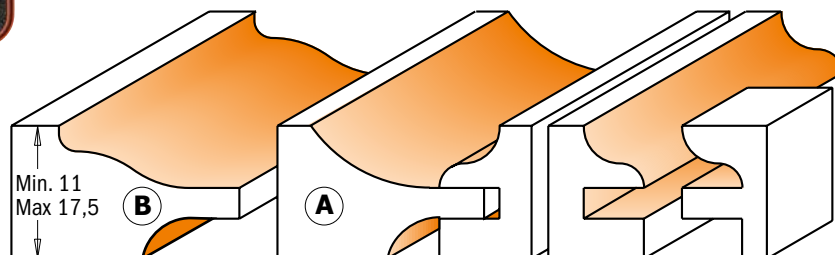

Beschreibung	Bestell-Nr. S= Ø 12 mm	Preis
Profilfräsersatz, Profil A - (3 HW-Fräser)	C900.518.11	279,00 €
Profilfräsersatz, Profil B - (3 HW-Fräser)	C900.522.11	279,00 €

Profilfräser-Set, 3-teilig (z.B. für Türen und Schubläden) [C900.517/521]



Mit diesem 3-teiligen Fräsersatz lassen sich auf einfache und anwenderfreundliche Weise Türen, Schubläden, Rahmen und Verkleidungen herstellen. Die perfekt aufeinander abgestimmten Konter-/Profilfräser garantieren eine optimale Passgenauigkeit. Der Abplattfräser mit seiner speziellen Geometrie sorgt für bessere Schnittergebnisse ohne Ausrisse. Das Werkzeug ist zusätzlich mit einem separaten Fräser für den rückseitigen Schnitt ausgestattet. Somit können sowohl die Vorder- als auch Rückseite in einem Arbeitsgang bearbeitet werden. Zum besseren Schutz Ihrer Fräser wird dieser Satz im praktischen Kunststoffkoffer geliefert.

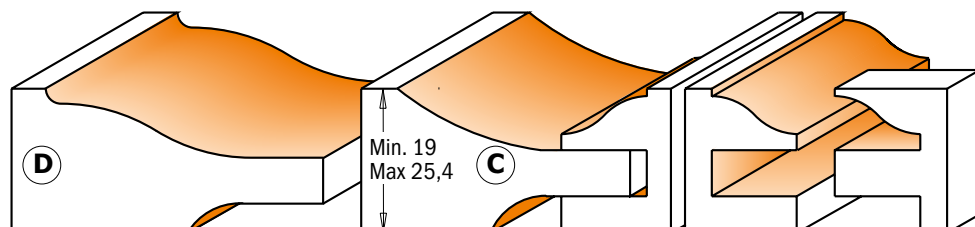

Beschreibung	Bestell-Nr. S= Ø 12 mm	Preis
Profilfräsersatz, Profil C - (3 HW-Fräser)	C900.517.11	299,00 €
Profilfräsersatz, Profil D - (3 HW-Fräser)	C900.521.11	294,00 €

Zeichnungen im Maßstab 1:1

Alle Preise zuzüglich Mehrwertsteuer.

CMT Fräser-Set, 3-teilig

Profilfräser-Set „kleiner Bogen“, 3-teilig [C900.024.11]



Mit diesem 3-teiligen Satz stellen Sie äußerst ansprechende Türen mit einem leicht abgeschrägten Profil her. Dieses Set wurde zur Herstellung von hochwertigen Möbeln entworfen und enthält zwei aufeinander abgestimmte Konter-/Profilfräser sowie einen Abplattfräser für die Herstellung von Rahmen mit einer Materialstärke von 15,8 mm bis 19 mm. Der Abplattfräser fräst eine dekorative Form entlang der Kante des Rahmens und ist für 12,7 mm dickes Material konstruiert. Die Fräser sind mit Kugellagern für das Arbeiten mit Schablonen ausgestattet, z.B. für kleine, gewölbte Türen an Schreibtischen und Ecktüren. Das Set ist außerdem zur Herstellung kleiner Truhen, Deckel, Kästchen oder Schubladenfronten geeignet. Zum besseren Schutz Ihrer Fräser wird dieser Satz im praktischen Kunststoffkoffer geliefert.

189.⁰⁰ €
C900.024.11
**Profilfräsersatz
„kleiner Bogen“, 3-teilig
S=Ø 8 mm**

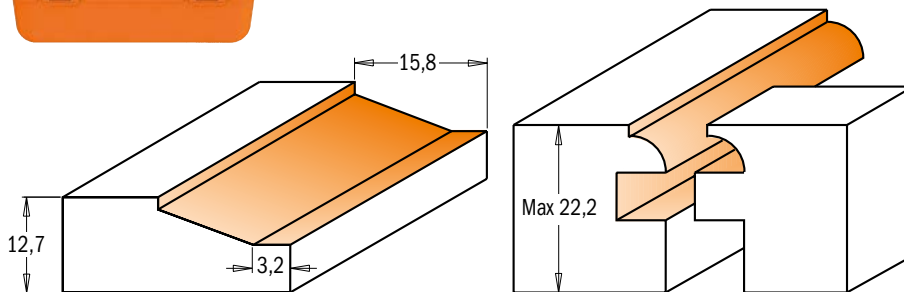

Fräser-Set für Sprossentüren, 3-teilig [C900.025.11]



Stellen Sie mit diesem 3-teiligen Fräsersatz Sprossentüren für anspruchsvolle Möbel her. Die Sets bestehen aus einem Abplattfräser zum Fräsen eines dekorativen Viertelstabprofils in den Rahmen, einem Profil-/Konterprofilfräser, welcher das Profil am Ende der Leiste formt, sowie einem Falzfräser für das Einlassen des Glases. Durch die Kugellager der Fräser können auch geschwungene Rahmen hergestellt werden. Die einzigartige Ausführung der Viertelstabfräser gestattet die Verwendung von Zapfen in voller Länge zur Herstellung stabiler, echter Zapfenverbindungen. Dieses Set ist für bis zu 22,2 mm breite Leisten geeignet.

144.⁰⁰ €
C900.025.11
**Fräser-Set für
Sprossentüren, 3-teilig
S=Ø 8 mm**

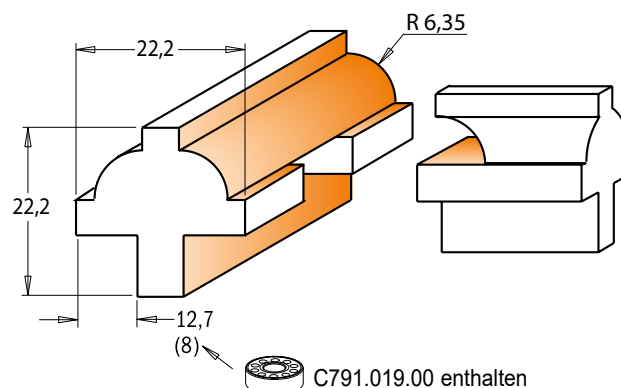
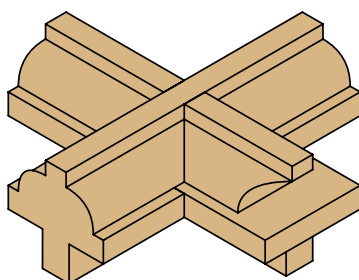

CMT Fräser-Set

Zur Türenfertigung, 2-teilig [C955.806.11]



Dieses Fräser-Set ermöglicht es Ihnen, elegante Eingangstüren, Durchgangstüren sowie Nut- und Federverbindungen herzustellen.

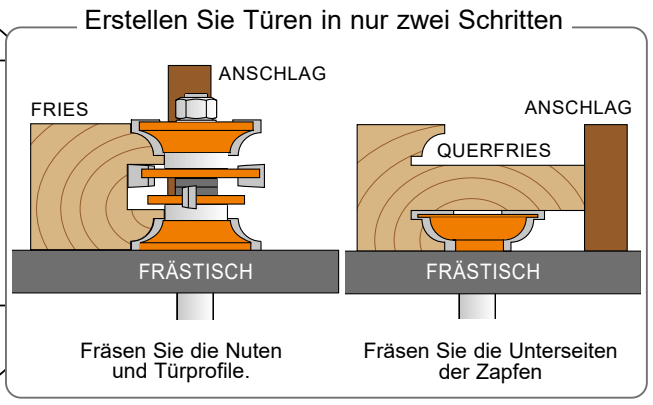
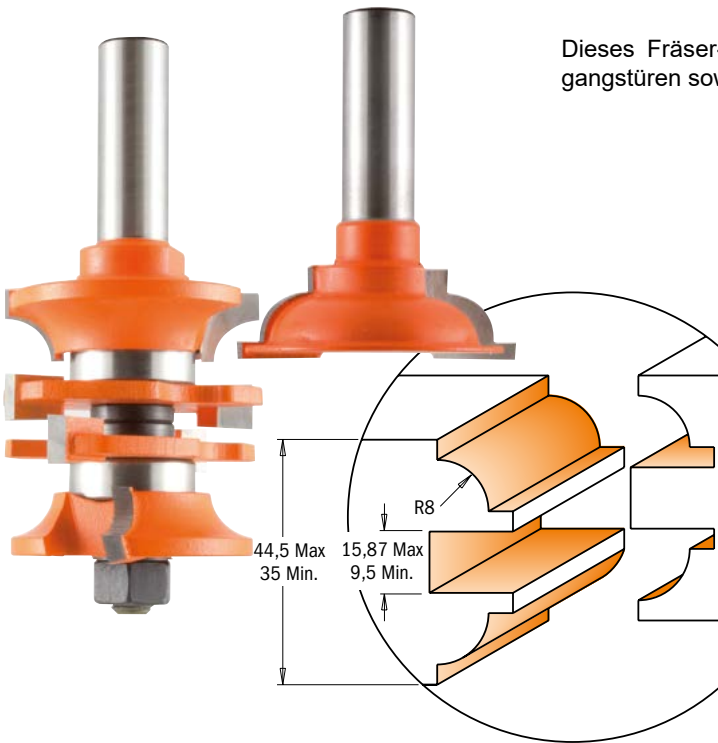

D mm	I mm	Bestell-Nr. S = Ø 12 mm	Preis	Ersatzteile							
				8-22mm	oben	unten		0,1mm	0,3mm	3mm	
44,5-48	35-44,5	C955.806.11	219,00 €	C791.005.00	822.021.11A	822.021.11B	C822.022.11	C541.515.00	C541.516.00	C541.500.00	C990.020.00

Zur Türenfertigung, 3-teilig [C900.527.11]



Mit diesem 3-teiligen Fräserset wird die Herstellung von Türen kinderleicht! Es ist ein Multifunktions-Set für viele Türen- und Möbelprojekte. Mit diesen Fräsern lassen sich elegante Eingangstüren, Durchgangstüren sowie Möbelzapfen fertigen. Dank dem mitgelieferten Zapfenfräser können Sie bis zu 27mm lange Zapfen in einer Dicke von 4,7mm bis 16mm fräsen.



384.⁰⁰ €
C900.527.11
Fräserset zur Türenfertigung, 3-teilig, S=Ø 12 mm

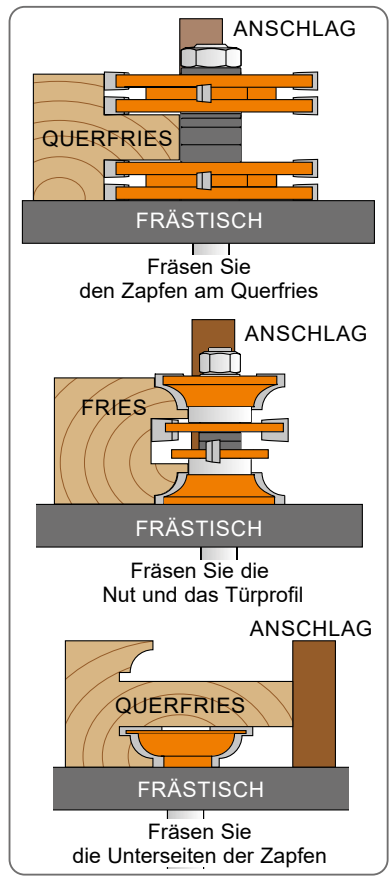
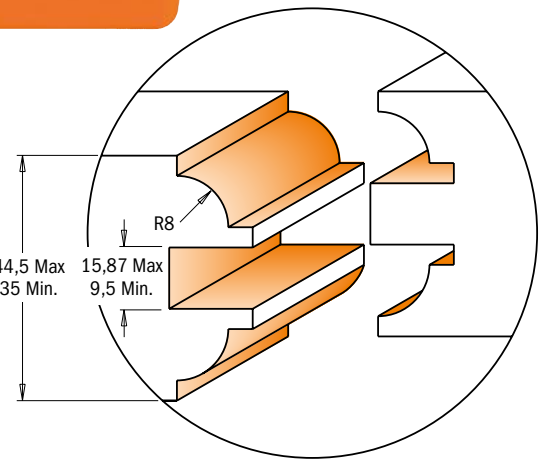

Zeichnungen im Maßstab 1:1

Alle Preise zuzüglich Mehrwertsteuer.

CMT Fräser-Set

Nut- und Federfräser-Set mit Abschrägung, verstellbar [C900.624.11]



Dieses Fräser-Set ist perfekt zur Herstellung von Nut- und Federverbindungen geeignet. Die Abschrägung verhindert ein unerwünschtes Spiel zwischen den Platten. Aufgrund der speziellen Schneidengeometrie sind saubere Schnittkanten bei vielen Materialien, wie beispielsweise Sperrholz, möglich. Zum Einsatz auf Frästischen.

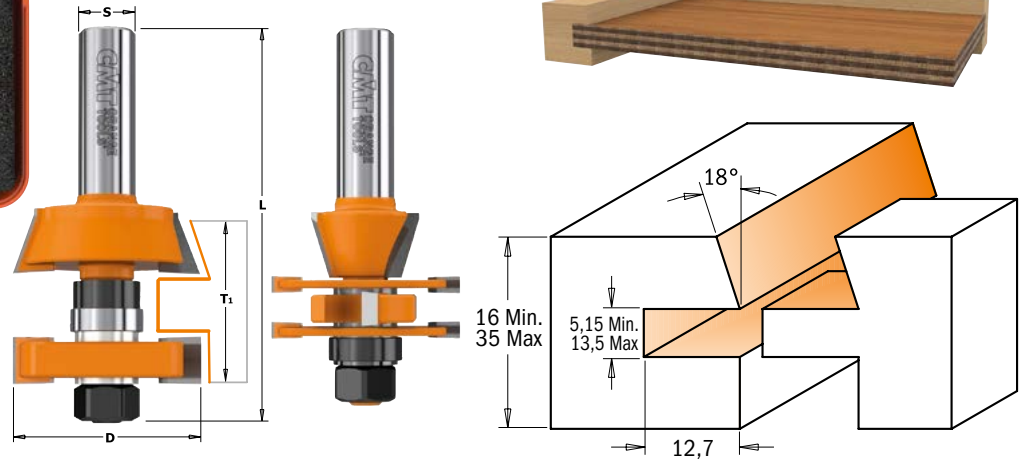

D mm	T ₁ mm	A	L mm	Bestell-Nr. S = Ø 12 mm	Preis
41,2	16 - 35	18°	87	C900.624.11	224,00 €

Ersatzteile

791.025.00	3,7mm	7,14mm	3,7mm	10,4mm	C990.020.00
C791.025.00	C822.025.11	C822.026.11	C822.027.11	C822.028.11	C990.020.00

- Ersatzteile** C541.515.00 0,1 mm-Distanzring C541.518.00 1 mm-Distanzring
 C541.516.00 0,3 mm-Distanzring C541.500.00 3 mm-Distanzring
 C541.517.00 0,5 mm-Distanzring C541.519.00 5,8 mm-Distanzring

Nut- und Federfräser-Set, verstellbar, für Schranktüren mit Einsatz [C900.625.11]



Mit diesem Fräser-Set lassen sich kleine Sperrholzplatten perfekt in (Schrank-) Türen einpassen. Die spezielle Schneidengeometrie des Federfräsers erlaubt eine saubere Schnittkante bei vielen Materialien, wie beispielsweise Sperrholz sowie Weich- und Hartholz. Zum Einsatz auf Frästischen.

- Feineinstellung auf 0,05 mm Genauigkeit
- für Nutbreiten von 5 mm bis 13,5 mm
- für Materialstärken von 12,7 mm bis 31,7 mm
- mit Feinstkornhartmetall für lange Standzeiten

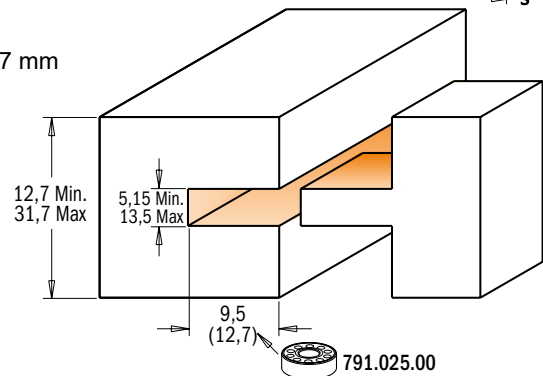

D mm	T ₁ mm	Bestell-Nr. S = Ø 12 mm	Preis
41,2	5,15-13,5	C900.625.11	194,00 €

Ersatzteile

C924.136.00	8-22mm	3,7mm	7,14mm	3,7mm	10,4mm	C990.020.00
C924.136.00	C791.012.00	C822.025.11	C822.026.11	C822.027.11	C822.028.11	C990.020.00

- Ersatzteile** C541.515.00 0,1 mm-Distanzring C541.518.00 1 mm-Distanzring
 C541.516.00 0,3 mm-Distanzring C541.500.00 3 mm-Distanzring
 C541.517.00 0,5 mm-Distanzring C541.519.00 5,8 mm-Distanzring

CMT Fräser-Set

Für Verglasungen, 3-teilig [C955.803.11]

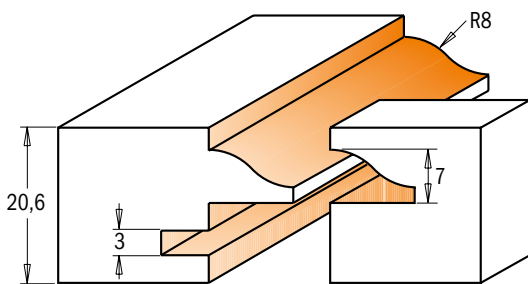

Mit diesem einzigartigen Fräsersatz können Sie Ihr Projekt mit Verglasungen – beispielsweise bei Türen – versehen. Zur Sicherung der Glasscheibe sollte eine Gummilippe verwendet werden, für die eine 3,2 mm große Nut in den Rahmen gefräst wird. Die Fräser dieses Sets arbeiten in gleicher Weise wie die anderen CMT Profil-/Konterprofilfräser, jedoch produzieren sie gleichzeitig einen Falz auf der Innenseite des Werkstücks zum Einbau der Glasscheibe.

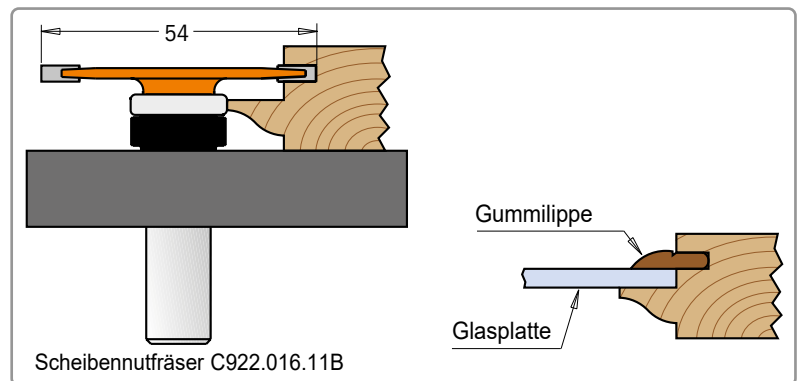

189.⁰⁰ €
C955.803.11
Fräsersatz für
Verglasungen, 3-teilig
S=Ø 12 mm



CMT BOHRER



Produkte	ab Seite
Spezialwerkzeuge für Festool® und Mafell®	268
Forstnerbohrer.....	269
Kunstbohrer	270
Scheibenschneider.....	274
Spiralbohrer	276
Rosettenbohrer.....	278
Schlangenbohrer	279
Bohrer für ANUBA Beschläge	280
Hartmetall- und Werkzeugstahlsenker	281



CMT Spezialwerkzeuge für Festool® und Mafell®

Fräser für Festool® Domino® [C380]

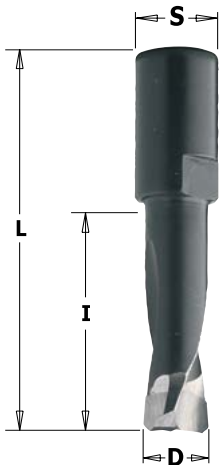

ANWENDUNG: Für den Einsatz auf Festool® Domino®-Maschinen als Fräser für Massivholz sowie Holzwerkstoffe.

Technische Daten:

- widerstandsfähiger Stahl
- hochwertige schwarze P.T.F.E.-Beschichtung
- Vollhartmetallspitze aus Feinkorn-Hartmetall
- zwei Hartmetallschneiden (Z2)
- zwei Spiralschneiden

D mm	I mm	L mm	S mm	Festool® Maschine	Bestell-Nr.	Preis
• 4	11	38	M6x0,75	DF500	C380.040.11	30,00 €
5	20	49	M6x0,75	DF500	C380.050.11	25,80 €
6	28	49	M6x0,75	DF500	C380.060.11	26,00 €
8	28	49	M6x0,75	DF500	C380.080.11	27,80 €
10	28	49	M6x0,75	DF500	C380.100.11	30,50 €
8	50	90	M8x1	DF700	C380.081.11	32,30 €
10	70	90	M8x1	DF700	C380.101.11	34,40 €
12	70	90	M8x1	DF700	C380.121.11	35,60 €
14	70	90	M8x1	DF700	C380.141.11	36,40 €

• Die Fräser bis Ø 8 mm bestehen aus Vollhartmetall (VHW)

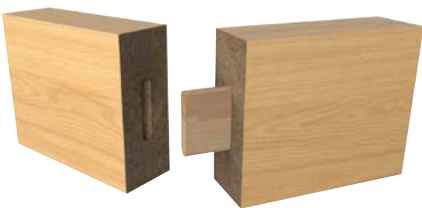

Dübellochbohrer für Mafell® und Handoberfräsen [C312]

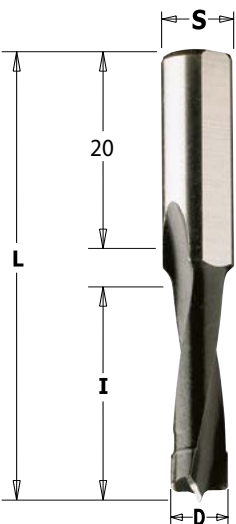

ANWENDUNG: Diese Dübelbohrer aus widerstandsfähigem Spezialstahl sind für Bearbeitungen mit hoher Drehzahl ausgelegt. Ideal zum Bohren von Sacklöchern in Massivholz sowie Holz- und Plattenwerkstoffen. Einsatz in Handoberfräsen sowie auf der Mafell®-Maschine DD40 und DDF40.

Technische Daten:

- widerstandsfähiger Stahl
- hochwertige schwarze P.T.F.E.-Beschichtung
- Zentrierspitze aus Hartmetall
- zwei Hartmetallschneiden (Z2)
- ohne Vorschneider
- zwei Spiralschneiden
- Schaft mit Spannfläche für die axiale Einstellung

D mm	I mm	L mm	S mm	Bestell-Nr.	Preis
4	30	58	8	C312.040.11	20,60 €
5	30	58	8	C312.050.11	21,00 €
6	30	58	8	C312.060.11	21,40 €
8	30	58	8	C312.080.11	22,60 €
10	30	58	8	C312.100.11	24,50 €
12	30	58	8	C312.120.11	28,40 €
14	30	58	8	C312.140.11	37,20 €
16	30	58	8	C312.160.11	40,20 €

Ersatzteile



C990.003.00

Optional



C990.088.00

Zeichnungen im Maßstab 1:1

SP-Forstnerbohrer [C537]

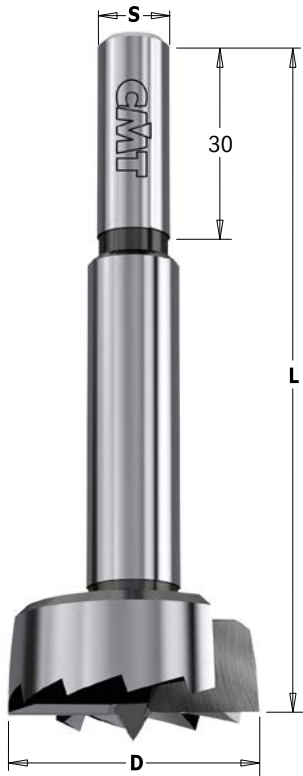
SP Z2 V2 RH

Verzahnte- und Standard-Schneide

Eine Standard-Schneide bietet eine bessere Führung, neigt aber zur Überhitzung.

Um das Wärmeproblem zu vermeiden, werden die größeren Durchmesser ($\geq \varnothing 25\text{mm}$) mit einer verzahnten Schneide ausgeführt.

ANWENDUNG: Zum Bohren von Sacklöchern ohne Ausrisse in Weichholz.

D mm	L mm	S mm	Bestell-Nr.	Preis
10	90	8	C537.100.31	5,20 €
12	90	8	C537.120.31	5,40 €
14	90	8	C537.140.31	5,70 €
15	90	8	C537.150.31	5,90 €
16	90	8	C537.160.31	6,00 €
18	90	8	C537.180.31	6,30 €
20	90	8	C537.200.31	6,70 €
22	90	8	C537.220.31	7,30 €
24	90	8	C537.240.31	7,40 €
25	90	8	C537.250.31	7,60 €
26	90	8	C537.260.31	7,70 €
28	90	8	C537.280.31	8,40 €
30	90	8	C537.300.31	8,40 €
32	90	10	C537.320.31	8,40 €
35	90	10	C537.350.31	9,50 €
38	90	10	C537.380.31	10,30 €
40	90	10	C537.400.31	11,30 €
45	90	10	C537.450.31	12,90 €
50	90	10	C537.500.31	14,90 €
55	90	10	C537.550.31	19,50 €
68	157	12,7	C537.680.31	42,80 €

Technische Details:

- widerstandsfähiger Stahl
- präzisionsgeschliffene Zentrierspitze
- 2 präzisionsgeschliffene Hauptschneiden (Z2)
- 2 präzisionsgeschliffene Vorschneiden (V2)

SP-Forstnerbohrer-Sets [C537]

SP Z2 V2 RH

C537.000.05

26.⁴⁰ €
C537.000.05

**SP-Forstnerbohrer-Set
5-teilig**

5-teiliges Set
S = $\varnothing 8-10$ mm
D = $\varnothing 15-20-25-30-35$ mm

Diese Sets bieten Ihnen eine Auswahl der gängigsten SP-Forstnerbohrern – erhältlich als 5-teilige sowie 12-teilige Ausführung.

ANWENDUNG: Zum Bohren von Sacklöchern ohne Ausrisse in Weichholz.



C537.000.12

54.⁰⁰ €
C537.000.12

**SP-Forstnerbohrer-Set
12-teilig**

12-teiliges Set
S = $\varnothing 8-10$ mm
D = $\varnothing 10-12-14-15-16-18-20-22-25-26-30-35$ mm

HW-Kunstbohrer, normale Ausführung [C512]

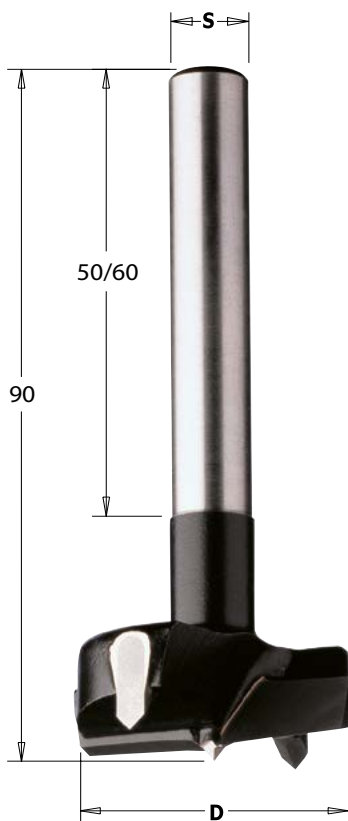

ANWENDUNG: Zum Bohren von Sacklöchern. Einsatz in Massivholz oder Holzwerkstoffen sowie kunststoffbeschichteten Platten. Ideal für Beschläge.

Technische Details:

- widerstandsfähiger Stahl
- präzisionsgeschliffene HW-Zentrierspitze
- 2 präzisionsgeschliffene HW-Hauptschneiden (Z2)
- 2 präzisionsgeschliffene HW-Vorschneiden (V2, neg.)

D mm	L mm	S mm	Bestell-Nr.	Preis
14	90	10x60	C512.140.11	33,20 €
15	90	10x60	C512.150.11	33,20 €
16	90	10x60	C512.160.11	34,20 €
17	90	10x60	C512.170.11	35,60 €
18	90	10x60	C512.180.11	35,70 €
19	90	10x60	C512.190.11	35,60 €
20	90	10x60	C512.200.11	35,90 €
21	90	10x60	C512.210.11	38,30 €
22	90	10x60	C512.220.11	38,80 €
23	90	10x60	C512.230.11	39,50 €
24	90	10x60	C512.240.11	40,80 €
25	90	10x60	C512.250.11	40,80 €
26	90	10x60	C512.260.11	40,80 €
27	90	10x60	C512.270.11	41,60 €
28	90	10x60	C512.280.11	42,70 €
29	90	10x60	C512.290.11	42,70 €
30	90	10x60	C512.300.11	42,70 €
31	90	10x60	C512.310.11	46,50 €
32	90	10x60	C512.320.11	46,50 €
33	90	10x60	C512.330.11	46,50 €
34	90	10x60	C512.340.11	47,50 €
35	90	10x60	C512.350.11	46,50 €
38	90	10x60	C512.380.11	56,20 €
40	90	10x60	C512.400.11	52,90 €
42	90	10x60	C512.420.11	61,30 €
45	90	10x50	C512.450.11	65,30 €
48	90	10x50	C512.480.11	67,00 €
50	90	10x50	C512.500.11	67,00 €
55	90	10x50	C512.550.11	90,30 €
58	90	10x50	C512.580.11	91,30 €
60	90	10x50	C512.600.11	91,30 €

HW-Kunstbohrer-Set, 5-teilig [C512.001.01]

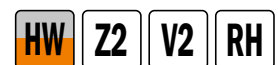

Mit diesem Set haben Sie eine Auswahl der gängigsten hartmetallbestückten Kunstbohrer zur Hand. Beinhaltet sind die Durchmesser 15, 20, 25, 30 und 35 mm. Zum besseren Schutz und einfachen Transport wird dieser Satz in einer stabilen Kunststoffbox geliefert.

ANWENDUNG: Zum Bohren von Sacklöchern. Einsatz in Massivholz oder Holzwerkstoffen sowie kunststoffbeschichteten Platten. Ideal für Beschläge.

Technische Details:

- widerstandsfähiger Stahl
- präzisionsgeschliffene HW-Zentrierspitze
- 2 präzisionsgeschliffene HW-Hauptschneiden (Z2)
- 2 präzisionsgeschliffene HW-Vorschneiden (V2, neg.)

C512.001.01 **189.⁰⁰ €**

HW-Kunstbohrer-Set, 5-tlg.
S=Ø 10 mm L=90 mm

Zeichnungen im Maßstab 1:1

HW-Kunstbohrer, lange Ausführung

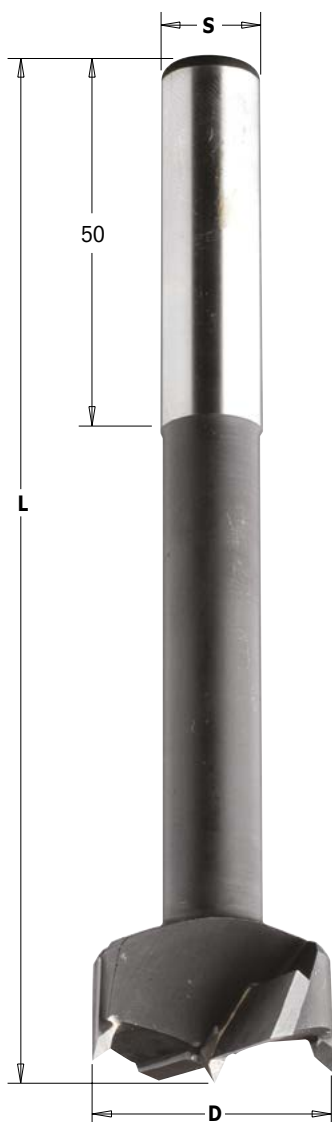

ANWENDUNG: Zum Bohren von Sacklöchern. Einsatz in Massivholz oder Holzwerkstoffen sowie kunststoffbeschichteten Platten. Ideal für Beschläge.

Technische Details:

- widerstandsfähiger Stahl
- präzisionsgeschliffene HW-Zentrierspitze
- 2 präzisionsgeschliffene HW-Hauptschneiden (Z2)
- 2 präzisionsgeschliffene HW-Vorschneiden (V2, neg.)

C513

D mm	L mm	S mm	Bestell-Nr.	Preis
15	120	13	C513.150.11	66,10 €
16	120	13	C513.160.11	66,10 €
18	120	13	C513.180.11	69,20 €
20	120	13	C513.200.11	69,20 €
22	125	13	C513.220.11	71,80 €
25	125	13	C513.250.11	71,80 €
26	125	13	C513.260.11	71,80 €
28	130	13	C513.280.11	73,50 €
30	130	13	C513.300.11	73,50 €
35	130	13	C513.350.11	82,20 €
40	130	13	C513.400.11	90,80 €
45	130	13	C513.450.11	104,00 €
50	130	13	C513.500.11	114,00 €
55	140	13	C513.550.11	144,00 €
60	140	13	C513.600.11	169,00 €

C514

D mm	L mm	S mm	Bestell-Nr.	Preis
15	120	16	C514.150.11	67,10 €
16	120	16	C514.160.11	67,10 €
18	120	16	C514.180.11	69,30 €
20	120	16	C514.200.11	69,30 €
22	125	16	C514.220.11	72,00 €
25	125	16	C514.250.11	72,00 €
26	125	16	C514.260.11	72,00 €
28	130	16	C514.280.11	75,20 €
30	130	16	C514.300.11	75,20 €
32	130	16	C514.320.11	77,90 €
35	130	16	C514.350.11	77,90 €
40	130	16	C514.400.11	90,80 €
45	130	16	C514.450.11	104,00 €
50	130	16	C514.500.11	119,00 €
55	140	16	C514.550.11	144,00 €
60	140	16	C514.600.11	164,00 €

HW-Kunstbohrer, kurze Ausführung

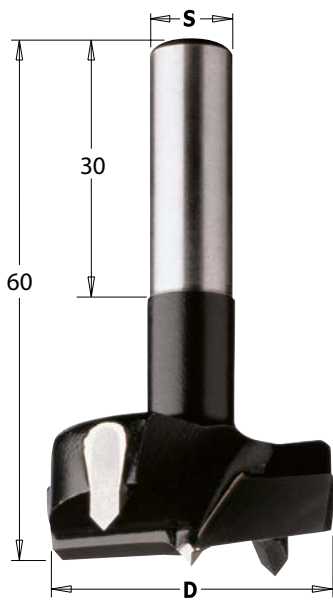

ANWENDUNG: Zum Bohren von Sacklöchern. Einsatz in Massivholz oder Holzwerkstoffen sowie kunststoffbeschichteten Platten. Ideal für Beschläge.

Technische Details:

- widerstandsfähiger Stahl
- präzisionsgeschliffene HW-Zentrierspitze
- 2 präzisionsgeschliffene HW-Hauptschneiden (Z2)
- 2 präzisionsgeschliffene HW-Vorschneiden (V2, neg.)

D mm	L mm	S mm	Bestell-Nr.	Preis
15	60	8	C392.150.11	21,20 €
20	60	8	C392.200.11	23,30 €
25	60	8	C392.250.11	26,90 €
26	60	8	C392.260.11	26,90 €
30	60	8	C392.300.11	30,30 €
35	60	8	C392.350.11	31,70 €
40	60	8	C392.400.11	39,00 €

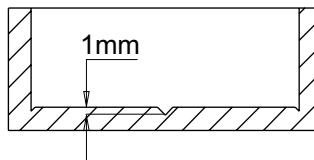

Verbesserte Geometrie mit 1mm-Zentrierspitze

SP-Kunstbohrer [C512]

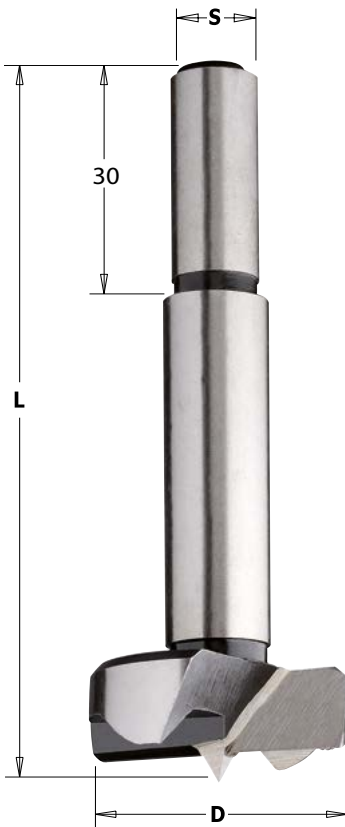

D mm	L mm	S mm	Bestell-Nr.	Preis
8	90	10x30	C512.081.31	11,70 €
10	90	10x30	C512.101.31	12,00 €
12	90	10x30	C512.121.31	12,40 €
14	90	10x30	C512.141.31	13,10 €
15	90	10x30	C512.151.31	13,20 €
16	90	10x30	C512.161.31	13,80 €
18	90	10x30	C512.181.31	14,10 €
20	90	10x30	C512.201.31	14,60 €
22	90	10x30	C512.221.31	16,00 €
24	90	10x30	C512.241.31	16,00 €
25	90	10x30	C512.251.31	16,30 €
26	90	10x30	C512.261.31	16,70 €
28	90	10x30	C512.281.31	17,30 €
30	90	10x30	C512.301.31	17,80 €
32	90	10x30	C512.321.31	21,40 €
34	90	10x30	C512.341.31	23,50 €
35	90	10x30	C512.351.31	23,50 €
38	90	10x30	C512.381.31	25,00 €
40	90	10x30	C512.401.31	26,50 €
45	90	10x30	C512.451.31	29,40 €
50	90	10x30	C512.501.31	34,70 €

ANWENDUNG: Zum Bohren von Sacklöchern in Weichholz. Ideal für Beschläge.

Technische Details:

- widerstandsfähiger Stahl
- präzisionsgeschliffene Zentrierspitze
- 2 präzisionsgeschliffene Hauptschneiden (Z2)
- 2 präzisionsgeschliffene Vorschneiden (V2, neg.)

SP-Kunstbohrer-Set, 5-teilig [C512.001.00]

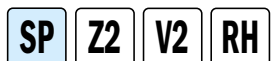

Mit diesem Set haben Sie eine Auswahl der gefragtesten SP-Kunstbohrer zur Hand. Beinhaltet sind die Durchmesser 15, 20, 25, 30 und 35 mm. Zum besseren Schutz und einfachen Transport wird dieser Satz in einer stabilen Kunststoffbox geliefert.

ANWENDUNG: Zum Bohren von Sacklöchern in Weichholz. Ideal für Beschläge.

Technische Details:

- widerstandsfähiger Stahl
- präzisionsgeschliffene Zentrierspitze
- 2 präzisionsgeschliffene Hauptschneiden (Z2)
- 2 präzisionsgeschliffene Vorschneiden (V2, neg.)

C512.001.00 **54.⁰⁰** €

SP-Kunstbohrer-Set, 5-tlg.
S=Ø 10 mm L=90 mm

SP-Scheibenschneider

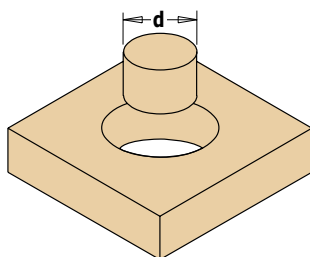
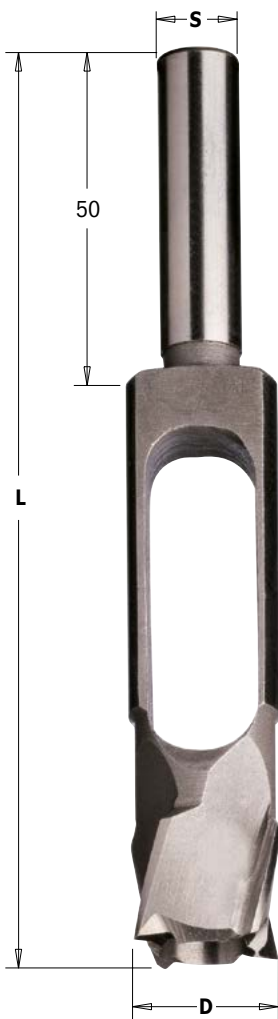

ANWENDUNG: Zum Schneiden von Scheiben in Weich- und Mittelharthölzern.

Technische Details:

- sehr verschleißfeste Schneiden
- 2 präzisionsgeschliffene Schneiden (Z2)
- SP Stahl

d mm	D mm	L mm	S mm	Z	Bestell-Nr.	Preis
8	18	140	13	4	C529.080.31	55,70 €
10	20	140	13	4	C529.100.31	56,40 €
12	24	140	13	4	C529.120.31	57,30 €
14	26	140	13	4	C529.140.31	63,70 €
15	27	140	13	4	C529.150.31	62,30 €
16	28	140	13	4	C529.160.31	65,50 €
18	30	140	13	4	C529.180.31	65,50 €
20	32	140	13	4	C529.200.31	66,50 €
22	34	140	13	5	C529.220.31	83,40 €
25	37	140	13	5	C529.250.31	83,40 €
30	42	140	13	5	C529.300.31	91,20 €
32	44	140	13	5	C529.320.31	97,20 €
35	47	160	16	6	C529.350.31	97,20 €
40	52	160	16	6	C529.400.31	109,00 €
45	57	160	16	6	C529.450.31	124,00 €
50	62	160	16	6	C529.500.31	139,00 €

D mm	Drehzahl n max.	
	Weichholz	Hartholz
< Ø16	1000	500
< Ø40	500	300
> Ø40	200	150

CMT Scheibenschneider und Kunstbohrer-Sets

[C500]

SP-Scheibenschneider und Kunstbohrer-Sets [C500.001/02/03]

SP RH

Die drei untenstehenden Satzvarianten bieten eine praktische sowie aufeinander abgestimmte Auswahl der gängigsten Durchmesser aus den Kategorien der SP-Kunstbohrer sowie SP-Scheibenschneider. Zum besseren Schutz und einfachen Transport werden die Sets in einer stabilen Kunststoffbox geliefert.

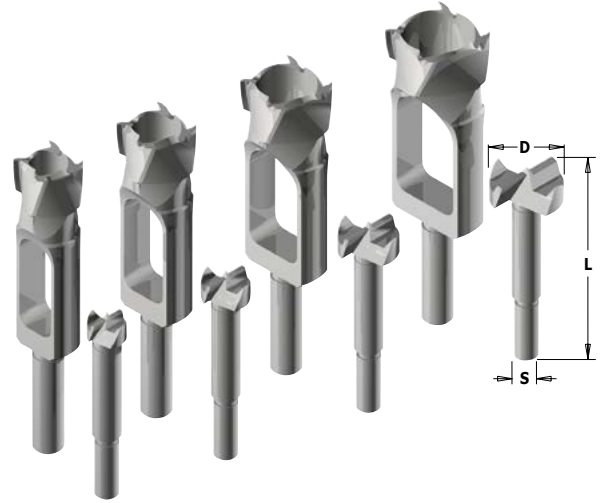

Set bestehend aus:	D mm	L mm	S mm	Bestell-Nr.
SP-Kunstbohrer	8	90	10	C512.081.31
SP-Kunstbohrer	10	90	10	C512.101.31
SP-Kunstbohrer	12	90	10	C512.121.31
SP-Kunstbohrer	15	90	10	C512.151.31
SP-Scheibenschneider	8	140	13	C529.080.31
SP-Scheibenschneider	10	140	13	C529.100.31
SP-Scheibenschneider	12	140	13	C529.120.31
SP-Scheibenschneider	15	140	13	C529.150.31

Set-Preis

189.⁰⁰ €

C500.001.08

Set bestehend aus:	D mm	L mm	S mm	Bestell-Nr.
SP-Kunstbohrer	16	90	10	C512.161.31
SP-Kunstbohrer	20	90	10	C512.201.31
SP-Kunstbohrer	25	90	10	C512.251.31
SP-Kunstbohrer	30	90	10	C512.301.31
SP-Scheibenschneider	16	140	13	C529.160.31
SP-Scheibenschneider	20	140	13	C529.200.31
SP-Scheibenschneider	25	140	13	C529.250.31
SP-Scheibenschneider	30	140	13	C529.300.31

Set-Preis

274.⁰⁰ €

C500.002.08

Set bestehend aus:	D mm	L mm	S mm	Bestell-Nr.
SP-Kunstbohrer	15	90	10	C512.151.31
SP-Kunstbohrer	20	90	10	C512.201.31
SP-Kunstbohrer	25	90	10	C512.251.31
SP-Kunstbohrer	30	90	10	C512.301.31
SP-Scheibenschneider	15	140	13	C529.150.31
SP-Scheibenschneider	20	140	13	C529.200.31
SP-Scheibenschneider	25	140	13	C529.250.31
SP-Scheibenschneider	30	140	13	C529.300.31

Set-Preis

274.⁰⁰ €

C500.003.08

CMT Spiralbohrer

[C517]

HS-Spiralbohrer [C517]

HS Z2 RH

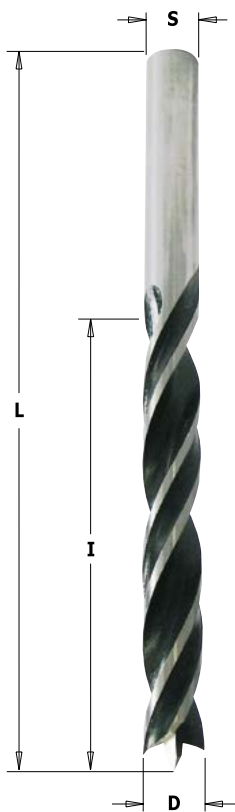

ANWENDUNG: Zum Bohren in Hart und Weichholz. Für längere Standzeit.

Technische Details:

- widerstandsfähiger HS-Stahl
- präzisionsgeschliffene Zentrierspitze
- 2 präzisionsgeschliffene Schneiden (Z2)
- 4 Spiralnuten

D mm	I mm	L mm	S mm	Bestell-Nr.	Preis
3	33	61	3	C517.030.51	3,70 €
4	43	75	4	C517.040.51	3,70 €
5	52	86	5	C517.050.51	3,70 €
6	57	93	6	C517.060.51	3,80 €
7	69	109	7	C517.070.51	4,40 €
8	75	117	8	C517.080.51	4,60 €
9	80	120	9	C517.090.51	4,60 €
10	80	120	10	C517.100.51	5,90 €
11	89	142	8	C517.110.51	7,70 €
12	96	151	8	C517.120.51	8,40 €
13	96	151	8	C517.130.51	10,10 €
14	96	151	10	C517.140.51	13,20 €
15	100	160	10	C517.150.51	17,10 €
16	100	160	10	C517.160.51	18,30 €

SP-Spiralbohrer [C517]

SP Z2 RH

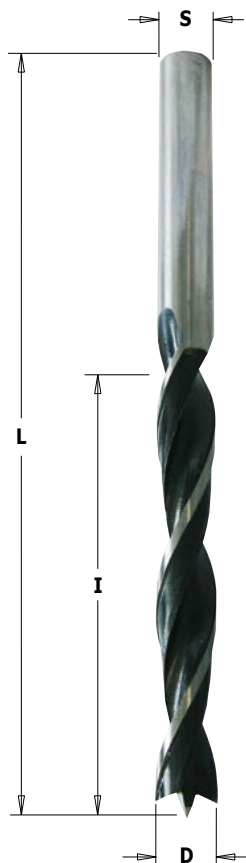

ANWENDUNG: Zum Bohren in Weichholz.

Technische Details:

- widerstandsfähiger SP-Stahl
- präzisionsgeschliffene Zentrierspitze
- 2 präzisionsgeschliffene Schneiden (Z2)
- 2 Spiralnuten

D mm	I mm	L mm	S mm	Bestell-Nr.	Preis
3	33	61	3	C517.030.31	2,30 €
4	43	75	4	C517.040.31	2,30 €
5	52	86	5	C517.050.31	2,90 €
6	57	93	6	C517.060.31	3,10 €
7	69	109	7	C517.070.31	2,80 €
8	75	117	8	C517.080.31	3,30 €
9	80	120	9	C517.090.31	3,30 €
10	80	130	10	C517.100.31	4,10 €
11	89	142	8	C517.110.31	5,70 €
12	96	151	8	C517.120.31	5,90 €
13	96	151	8	C517.130.31	6,10 €
14	96	151	10	C517.140.31	6,30 €
15	100	160	10	C517.150.31	8,20 €
16	100	160	10	C517.160.31	9,80 €
18	130	180	10	C517.180.31	15,20 €
20	135	200	10	C517.200.31	18,90 €

Spiralbohrer-Sets [C517]

HS SP Z2 RH



5-teiliges Spiralbohrer-Set:

Diese Sets bieten eine Auswahl von 5 Spiralbohrern der gängigsten Durchmesser: 4, 5, 6, 8 und 10 mm. Wahlweise in HS- oder SP-Ausführung erhältlich.

8-teiliges Spiralbohrer-Set:

Diese Sets bieten eine Auswahl von 8 Spiralbohrern der gängigsten Durchmesser: 3, 4, 5, 6, 7, 8, 9 und 10 mm. Wahlweise in HS- oder SP-Ausführung erhältlich.

Zum Schutz der Werkzeuge und zum besseren Transport werden beide Setvarianten in einer wiederverschließbaren Plastikkassette geliefert.

Beschreibung	Z	Durchmesser	Bestell-Nr.	Preis
5-tlg. Set HS-Ausführung	Z2, 4 Spiraln.	Ø 4-5-6-8-10 mm	C517.001.01	18,00 €
5-tlg. Set SP-Ausführung	Z2, 2 Spiraln.	Ø 4-5-6-8-10 mm	C517.001.00	10,50 €
8-tlg. Set HS-Ausführung	Z2, 4 Spiraln.	Ø 3-4-5-6-7-8-9-10 mm	C517.002.01	26,40 €
8-tlg. Set SP-Ausführung	Z2, 2 Spiraln.	Ø 3-4-5-6-7-8-9-10 mm	C517.002.00	13,70 €

HW-Spiralbohrer [C540/C541]

HW Z2 V2 RH

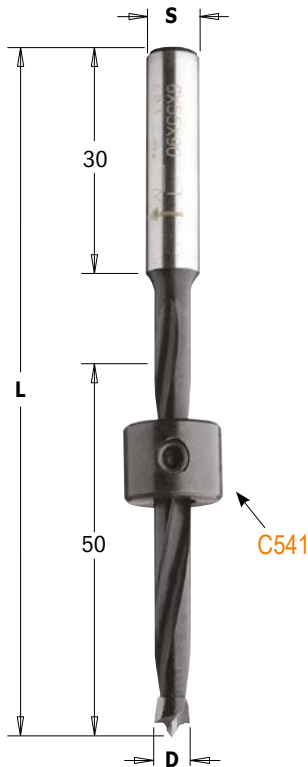

ANWENDUNG:

Zum Bohren von Sacklöchern in Massivholz, Holz- und Plattenwerkstoffen mit und ohne Beschichtung. Einsatz auch in Handoberfräsen möglich.

Technische Details:

- widerstandsfähiger Stahl, Hartmetallschneidkopf
- präzisionsgeschliffene HW-Zentrierspitze
- 2 präzisionsgeschliffene HW-Hauptschneiden (Z2)
- 2 präzisionsgeschliffene HW-Vorschneiden (V2, neg.)
- 2 Spiralnuten

Serie 541: Anschlag zur Begrenzung der Bohrtiefe - komplett mit Einstellschraube und Schlüssel. Zur einfachen Montage.

C540

D mm	L mm	S mm	Bestell-Nr.	Preis
5	90	8x30	C540.050.11	23,50 €
6	90	8x30	C540.060.11	23,80 €
8	90	8x30	C540.080.11	24,50 €
10	90	8x30	C540.100.11	25,50 €
12	90	8x30	C540.120.11	25,80 €

C541 - Anschlag

D mm	Bestell-Nr.	Preis
5	C541.050.00	6,30 €
6	C541.060.00	6,30 €
8	C541.080.00	6,30 €
10	C541.100.00	6,30 €
12	C541.120.00	6,30 €

Ersatzteile

Werkzeug	Bestell-Nr.	Preis
	C990.002.00	6,30 €
	C991.062.00	6,30 €

CMT Rosettenbohrer

[C531]

HW-Rosettenbohrer



ANWENDUNG: Zum Einsatz auf Standbohrmaschinen und Bohrmaschinen mit geringer Drehzahl (siehe Tabelle). Wir empfehlen das Werkstück während der Bearbeitung mechanisch einzuspannen.

Technische Details:

- widerstandsfähiger Stahl
- 2 präzisionsgeschliffene HW-Schneiden [Z2]
- Sechskantschaft

D mm	L mm	S mm	Max. Drehzahl	Bestell-Nr.	Preis
54	73,5	9,5	1500	C531.541	104,00 €
54	71,3	9,5	1500	C531.542	104,00 €
54	67,3	9,5	1500	C531.543	104,00 €
54	72,3	9,5	1500	C531.544	104,00 €
70	76,5	9,5	1000	C531.701	139,00 €
70	74	9,5	1000	C531.702	139,00 €

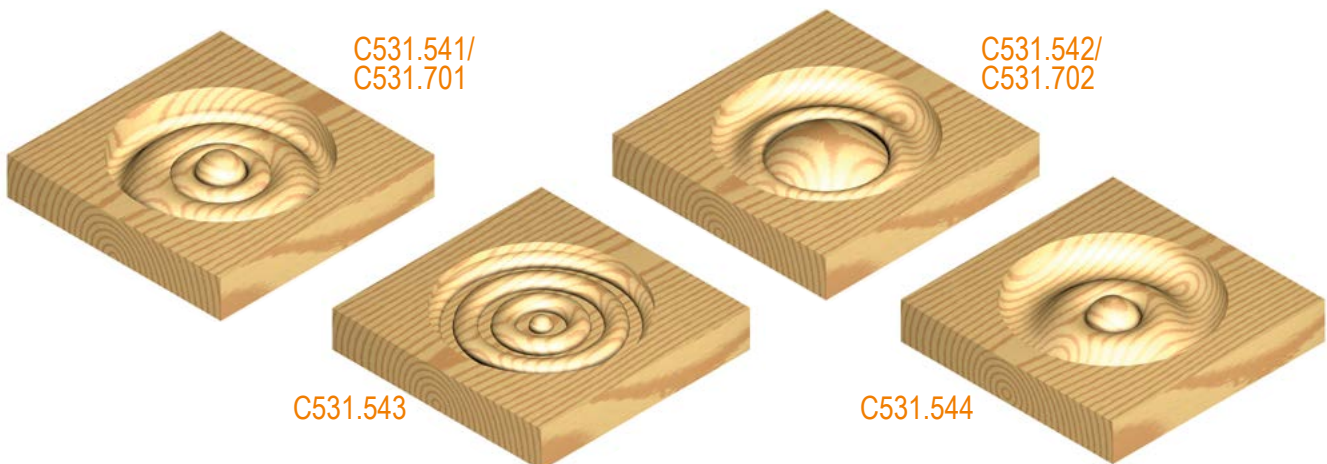
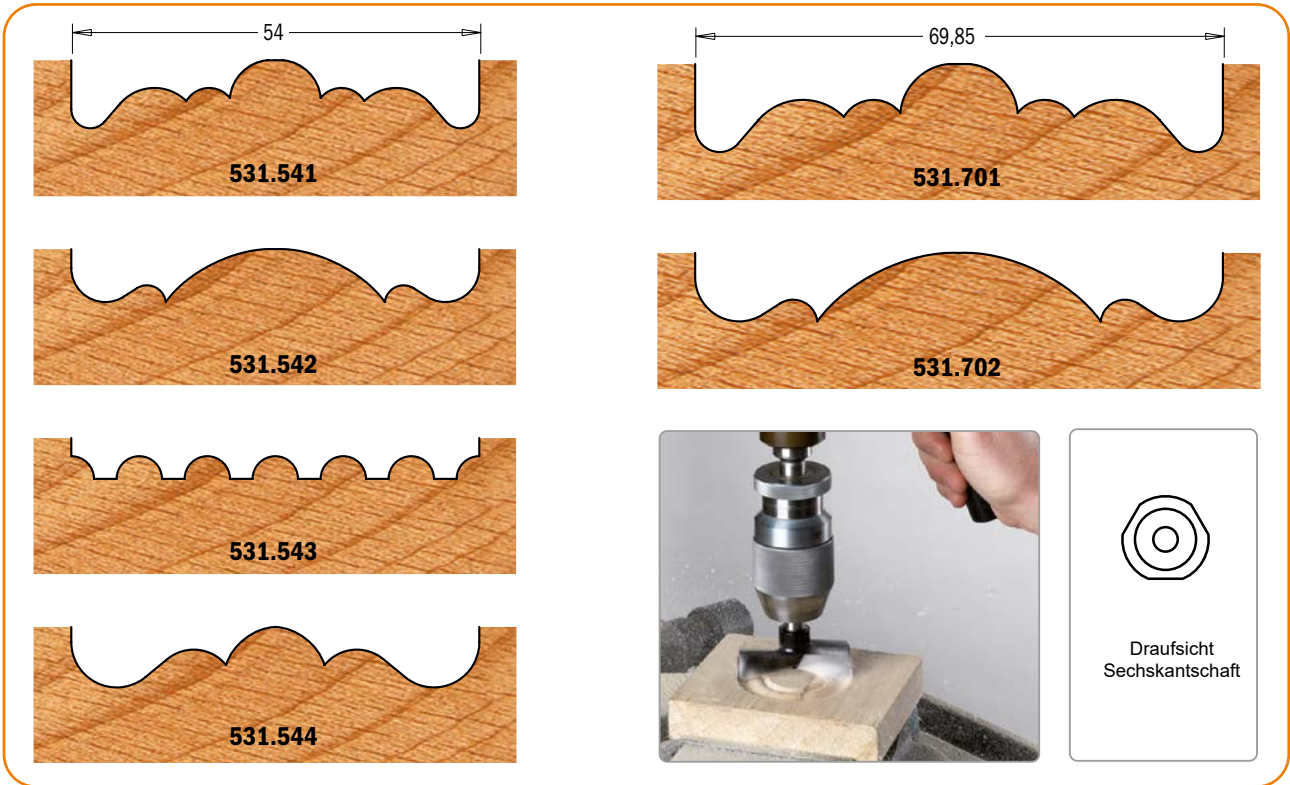

Zeichnungen im Maßstab 1:1

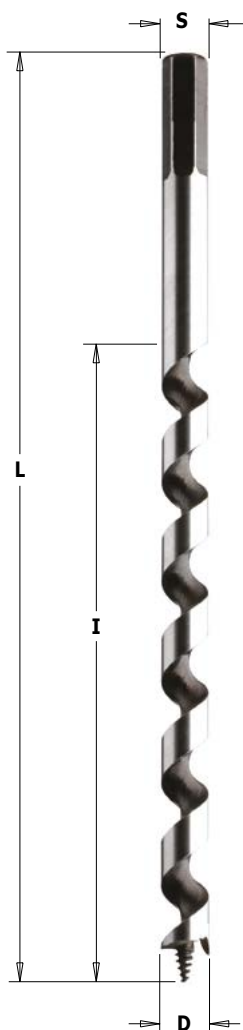

ANWENDUNG:

Zum Bohren tiefer Löcher in Weich- und Hartholz.

Technische Details:

- widerstandsfähiger HS-Stahl
- verschleißfeste Schneiden
- präzisionsgeschliffene Zentrierspitze
- präzisionsgeschliffene Hauptschneide (Z1)
- präzisionsgeschliffene Vorschneide (V1)
- 1 Spiralnute

C542 - Gesamtlänge: 230 mm

D mm	I mm	L mm	S	RPM max	Bestell-Nr.	Preis
6	155	230	sechskant	800 ~ 1400	C542.060.51	9,30 €
8	155	230	sechskant	800 ~ 1400	C542.080.51	9,30 €
10	155	230	sechskant	600 ~ 1200	C542.100.51	9,30 €
12	155	230	sechskant	600 ~ 1100	C542.120.51	10,30 €
14	155	230	sechskant	600 ~ 1000	C542.140.51	11,60 €
16	155	230	sechskant	500 ~ 900	C542.160.51	13,10 €
18	155	230	sechskant	500 ~ 800	C542.180.51	14,40 €
20	155	230	sechskant	400 ~ 700	C542.200.51	15,70 €

C535 - Gesamtlänge: 460 mm

D mm	I mm	L mm	S	RPM max	Bestell-Nr.	Preis
8	360	460	sechskant	800 ~ 1000	C535.080.51	15,30 €
10	360	460	sechskant	600 ~ 1000	C535.100.51	15,30 €
12	360	460	sechskant	600 ~ 1000	C535.120.51	17,10 €
14	360	460	sechskant	500 ~ 900	C535.140.51	19,10 €
16	360	460	sechskant	500 ~ 900	C535.160.51	22,10 €
18	360	460	sechskant	450 ~ 800	C535.180.51	22,80 €
20	360	460	sechskant	400 ~ 700	C535.200.51	24,80 €

CMT Bohrer für ANUBA Beschläge

[C515]

HS-Bohrer für ANUBA Beschläge

HS Z2 RH

ANWENDUNG: Zum Bohren von Sacklöchern für ANUBA-Beschläge in Weich- und Hartholz.

Technische Details:

- widerstandsfähiger HS-Stahl
- 2 präzisionsgeschliffene Hauptschneiden (Z2)
- 2 Spiralnuten

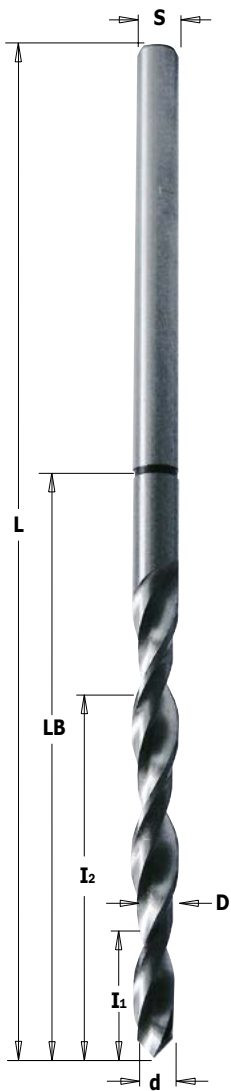

C515

ANUBA Nr.	d mm	D-S mm	I ₁ mm	I ₂ mm	LB mm	L mm	Bestell-Nr.	Preis
9,5	3,8	5,2	18	56	74	132	C515.095.51	15,30 €
11	4,8	5,7	17	60	76	145	C515.110.51	15,00 €
13	5,8	6,7	18	68	83	155	C515.130.51	16,00 €
14,5	6,3	7,2	19	75	89	165	C515.145.51	16,40 €
16	6,7	7,7	25	85	100	165	C515.160.51	17,00 €
18	7,7	8,7	25	85	102	165	C515.180.51	17,60 €
20	8,8	9,8	25	90	104	165	C515.200.51	19,80 €

C515 - Schaft mit Spannfläche

ANUBA Nr.	d mm	D mm	I mm	LB mm	S mm	L mm	Bestell-Nr.	Preis
9	3,8	5	20	40	10x35	75	C515.091.51	46,80 €
11	4,2	5,7	20	45	10x35	80	C515.111.51	46,80 €
13	5,2	6,5	15	50	10x35	85	C515.131.51	46,80 €
14	5,5	7	15	55	10x35	90	C515.141.51	46,80 €
16	6	7,7	15	60	10x35	95	C515.161.51	46,80 €
18	6,6	8,2	20	70	10x35	105	C515.181.51	46,80 €
20	7,2	8,7	20	80	10x35	115	C515.201.51	46,80 €



Zeichnungen im Maßstab 1:1

Hartmetallsenker, verstellbar [C521.001]

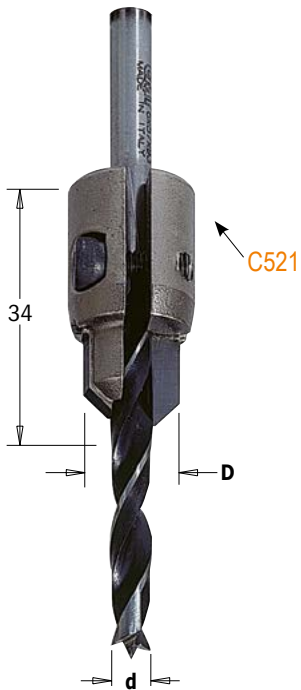

ANWENDUNG: Verstellbarer Hartmetallsenker für Bohrer mit Parallelschaft. Geeignet für Bohrerdurchmesser zwischen 3 mm und 7 mm.

Technische Daten:

- HW-Premium Hartmetall
- einfacher und schneller Bohrerwechsel
- 2 präzisionsgeschliffene HW-Hauptschneiden (Z2)

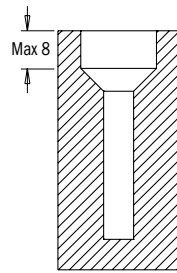

d: Bohrer-Ø	D: Gesamt-Ø
Ø3	Ø11
Ø4	Ø12
Ø5	Ø13
Ø6	Ø14
Ø7	Ø15

d mm	D mm	Bestell-Nr.	Preis
3 - 7	11 - 15	C521.001.11	28,10 €

Ersatzteile

C990.061.00	C991.067.00

Bohrer mit 45°-Senker (Set) [C521A]

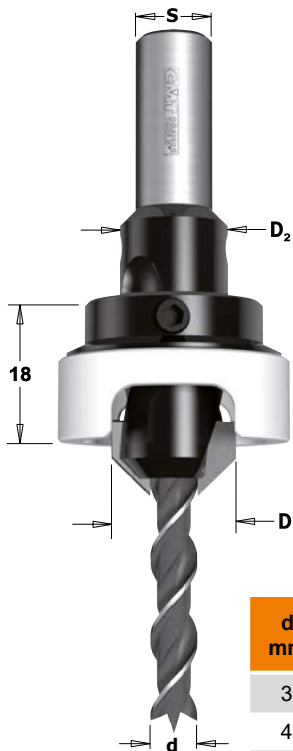

ANWENDUNG: Zum Bohren von Weichholz, Hartholz und Holzwerkstoffen.

Anschlagring mit Spannmutter für eine schnelle und einfache Montage. Die Delrin®-Hülse schützt Ihr Werkstück vor Beschädigungen.

Technische Daten:

- widerstandsfähiger Stahl
- Senker: 2 präzisionsgeschliffene HW-Schneiden [Z2]

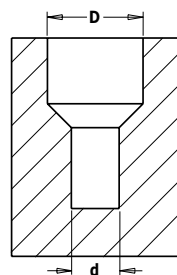

d mm	D mm	D ₂ mm	A	S mm	Bestell-Nr.	Preis
3	12	10	45°	8	C521.312.11A	62,40 €
4	12	10	45°	8	C521.412.11A	62,40 €
5	16	14	45°	10	C521.516.11A	62,40 €
6	16	14	45°	10	C521.616.11A	62,40 €

Ersatzteile

C521.312.11	C517.030.51	C541.101.00
C521.412.11	C517.040.51	C541.101.00
C521.516.11	C517.050.51	C541.141.00
C521.616.11	C517.060.51	C541.141.00

Ersatzteile C990.014.00 Schraube
C991.060.00 Innensechskantschlüssel

Bohrer mit 90°-Senker (Set) [C515A]

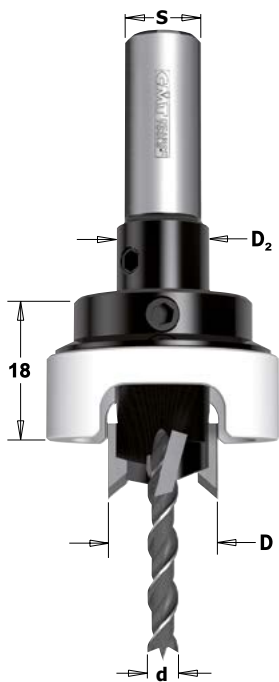

ANWENDUNG: Zum Bohren von Weichholz, Hartholz und Holzwerkstoffen.

Anschlagring mit Spannmutter für eine schnelle und einfache Montage.
Die Delrin®-Hülse schützt Ihr Werkstück vor Beschädigungen.

Technische Daten:

- widerstandsfähiger Stahl
- Senker: 2 präzisionsgeschliffene HW-Schneiden [Z2]
- Senker: 2 negative HW-Vorschneider [V2]

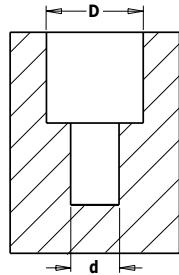

d mm	D mm	D ₂ mm	S mm	Bestell-Nr.	Preis
4	12	10	10	C515.412.11A	63,60 €
4	14	12	10	C515.414.11A	63,60 €
5	15	14	10	C515.515.11A	63,60 €
6	14	12	10	C515.614.11A	63,60 €
6	15	14	10	C515.615.11A	63,60 €

Ersatzteile

Drillbit	Drillbit	Adapter
C515.412.11	C517.040.51	C541.101.00
C515.414.11	C517.040.51	C541.121.00
C515.515.11	C517.050.51	C541.141.00
C515.614.11	C517.060.51	C541.121.00
C515.615.11	C517.060.51	C541.141.00

Ersatzteile C990.014.00 Schraube
C991.060.00 Innensechskantschlüssel

Anschlagring mit Delrin®-Hülse [C541]

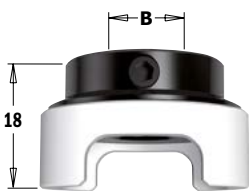

Anschlagring mit Spannmutter für eine schnelle und einfache Montage.
Die Delrin®-Hülse schützt Ihr Werkstück vor Beschädigungen.

B mm	Bestell-Nr.	Preis
10	C541.101.00	16,20 €
12	C541.121.00	16,20 €
14	C541.141.00	16,20 €

Ersatzteile

Washer	Key
C990.014.00	C991.060.00
C990.014.00	C991.060.00
C990.014.00	C991.060.00

45°-Senker mit Zylinderschaft [C521]



Technische Daten:

- widerstandsfähiger Stahl
- 2 präzisionsgeschliffene HW-Schneiden [Z2]

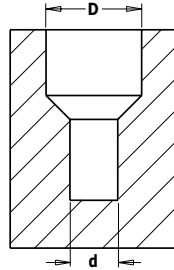

d mm	D mm	D ₂ mm	A	S mm	Bestell-Nr.	Preis	Ersatzteile
3	12	10	45°	8	C521.312.11	46,00 €	C990.014.00
4	12	10	45°	8	C521.412.11	46,00 €	C990.014.00
5	16	14	45°	10	C521.516.11	46,00 €	C990.014.00
6	16	14	45°	10	C521.616.11	46,00 €	C990.014.00

Ersatzteile C991.060.00 Innensechskantschlüssel

90°-Senker mit Zylinderschaft [C515]

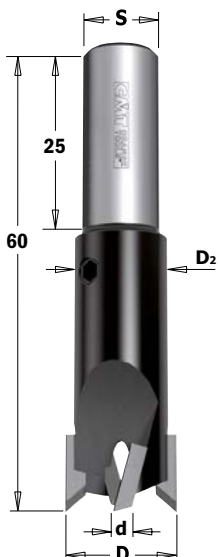
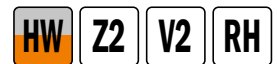

Technische Daten:

- widerstandsfähiger Stahl
- 2 präzisionsgeschliffene HW-Schneiden [Z2]
- 2 negative HW-Vorschneider [V2]

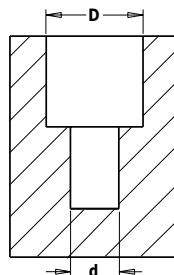

d mm	D mm	D ₂ mm	A	S mm	Bestell-Nr.	Preis	Ersatzteile
4	12	10	90°	10	C515.412.11	51,50 €	C990.014.00
4	14	12	90°	10	C515.414.11	51,50 €	C990.014.00
5	15	14	90°	10	C515.515.11	51,50 €	C990.014.00
6	14	12	90°	10	C515.614.11	51,50 €	C990.014.00
6	15	14	90°	10	C515.615.11	51,50 €	C990.014.00

Ersatzteile C991.060.00 Innensechskantschlüssel

90°-Senker mit Zylinderschaft [C521]

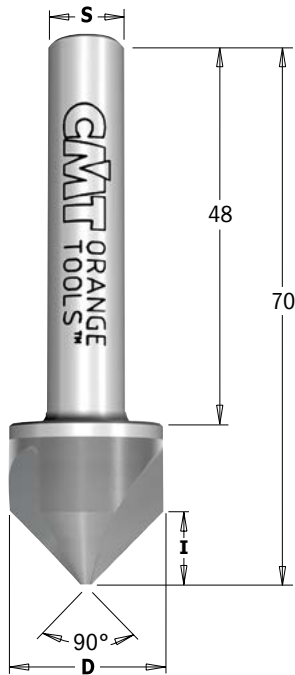

Technische Daten:

- Zur Herstellung von Senklöchern mit 90° Senkung für Flachkopf Befestigungselemente, die bündig mit der Oberfläche angebracht werden.
- 3 verschleißfeste Präzisionsschneiden, die auf gehärtetem Material für eine glatte Fläche sorgen.
- Vollhartmetall-Werkzeug: Härter als Kobalt-Stahl und längere Standzeit bei höherer Drehzahl.
- Parallel-Schaft geeignet für die meisten Bohrfutter
- Geeignet für Holz, Holzmaterial, NE-Metall und Metall

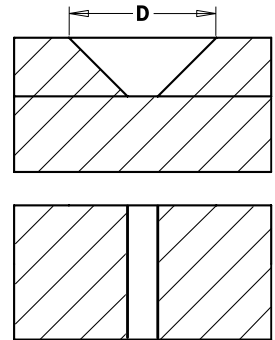

Bohrer aus Serie C517 verwenden

D mm	I mm	L mm	S mm	Bestell-Nr.	Preis
19,5	9	70	10x48	C521.002.11	61,10 €

SP-Senker für Schrauben-Verbindungen [C515]

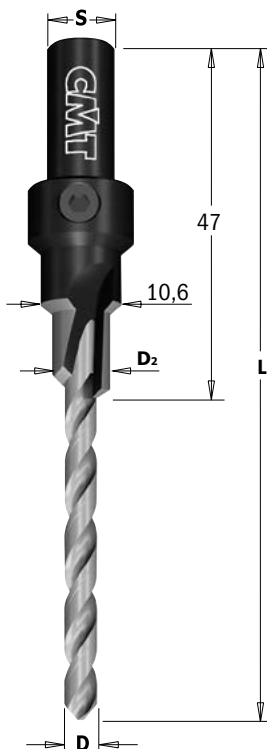

ANWENDUNG: Für das Bohren von Senklöchern in Weich- und Hartholz

Technische Daten:

- widerstandsfähiger SP-Stahl
- 1 präzisionsgeschliffene Schneiden (Z2)
- 1 Spiralnut

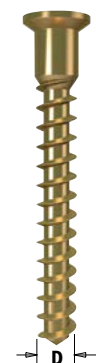
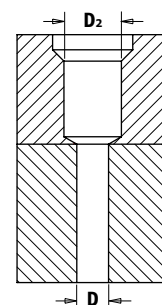

D mm	D ₂ mm	L mm	S mm	Bestell-Nr.	Preis
4,2	7,6	87	9	C515.042.31	8,90 €
5	7,6	93,7	9	C515.050.31	8,30 €



CMT LOCHSÄGEN



Produkte	ab Seite
Hartmetallbestückte Lochsägen	292
Hartmetallbestückte Lochsägen, lange Ausführung	294
Hartmetallbestückte Lochsägen, mit Lochrandsenker.....	295
Bimetall-Lochsägen	296
Diamant-Lochsägen	298
Diamant-Lochsägen-Sets und Zubehör	301



SYSTEM FASTX4 DIE REVOLUTION UNTER DEN LOCHSÄGEN

Das innovative System mit vielen Vorteilen.

X1 Schnellspannen

Alles mit einem Klick

Patentiertes Schnellspannsystem:
Der Wechsel der Lochsäge oder
des Zentrierbohrers ist ohne den
Einsatz von zusätzlichem Werkzeug
möglich - schnell und einfach.



X2 Schnelles Bohren

Schnelles Bohren unter jeder Bedingung

Die Geometrie des Körpers in Verbindung
mit einem speziellen Schliff der Zähne
ermöglicht präzise und schnelle Bohrungen
auch mit starken Neigungen:

- Mit der gewünschten Neigung vorbohren
- In einem 2. Arbeitsschritt die Bohrung mit
Lochsäge fertigstellen

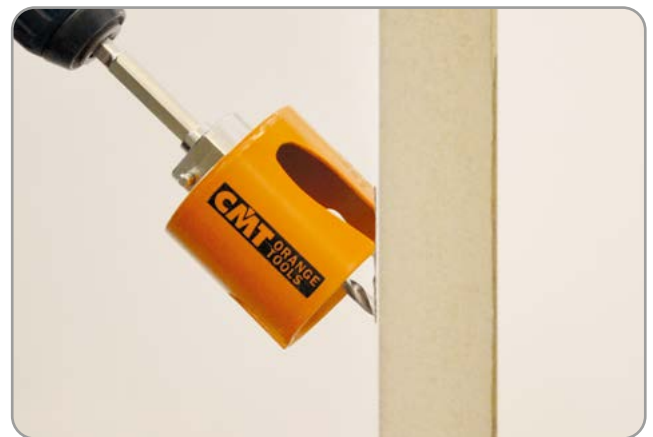

X3 Schnelle Erweiterung der Bohrung

Eine geniale Lösung zum Erweitern der Bohrung

Die innovative Zentrierspitze ermöglicht
den Einsatz von zwei Lochsägen. Damit
kann eine Bohrung in wenigen Sekunden
erweitert werden.



X4 Schnelle Entfernung des Materials

Entfernung des Materials mit einem Klick

Schraubendreher oder Werkzeuge sind nicht
nötig! Rückstände in der Lochsäge werden
einfach mit dem Zentrierbohrer entfernt:

- 1.) Zentrierbohrer entnehmen
- 2.) Umgedreht mit dem Schaft voran
in die Lochsäge drücken
- 3.) Material entnehmen

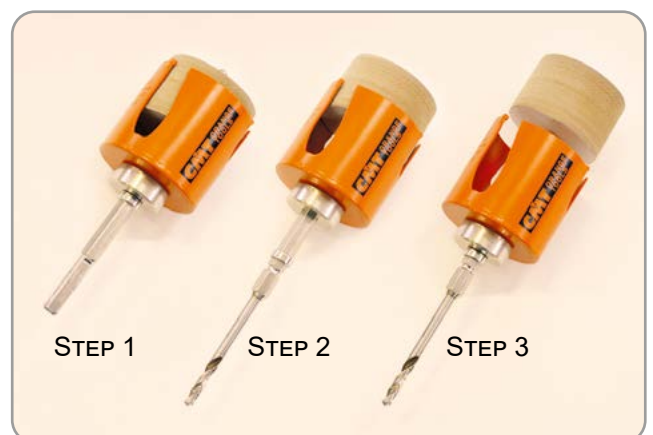

SYSTEM FASTX4 DIE REVOLUTION UNTER DEN LOCHSÄGEN

Das innovative System mit vielen Vorteilen.

Das neue patentierte System FASTX4 macht die traditionelle Aufnahmewelle der Lochsägen überflüssig. Diese Werkzeuge sind für maximale Standzeiten und hervorragende Leistungen in allen Materialien entwickelt worden. CMT bietet ein breites Sortiment an professionellen Lochsägen für viele Gewerke wie zum Beispiel Elektriker, Tischler, Schreiner, Küchenbauer und Fliesenleger.

Serie C550 Hartmetall Serie C553 Hartmetall, lange Ausführung

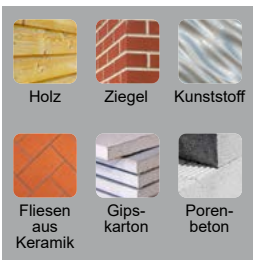

5X
FASTER

10X
LONGER LIFE



Hartmetall mit langer Lebensdauer

Zahngeometrie und Hartmetall sind speziell auf die Anwendung abgestimmt und erhöhen die Lebensdauer deutlich.

Hartmetallbestückte Lochsägen der Serie C550 und C553 sind für viele Materialien geeignet wie zum Beispiel hartes und weiches Holz, Spanplatten, Sperrholz, MDF-Platten, Kunststoffe, Gips und Gipskartonplatten, Fliesen, Voll-/Hohlziegel und Kalksandsteinblöcke (Maximal 30 N/mm² Härte). Durch die große Anwendungsbreite werden diese Lochsägen auch Universal-Lochsägen genannt.

Serie C551 in Bimetall mit 8% Kobalt



2X
LONGER LIFE

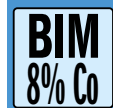

Bimetall mit 8% Kobalt

Die Zähne aus Bimetall mit 8% Kobalt garantieren hohe Leistungen und eine um bis zu 50% längere Lebensdauer als herkömmliche Produkte.

Die Lochsägen der Serie C551 zeichnen sich durch eine spezielle Zahngeometrie aus. Diese gewährleistet nicht nur eine effiziente Spanabfuhr und einen ruhigen Lauf, sondern reduziert auch die Reibung beim Schnitt. Dadurch wird ein optimales Schnittergebnis erreicht und der Kraftaufwand beim Schneiden verringert sich deutlich. Geeignet für Baustahl (bis 1000 N/mm² Härte), Edelstahl, NE-Metalle, Aluminium, Kupfer und verzinkte Bleche.

Serie C552 Diamant-Lochsägen

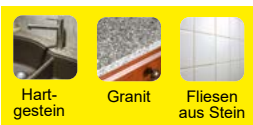

10X
LONGER LIFE

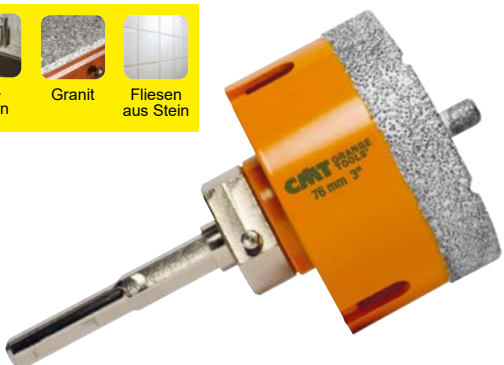























Diamantbeschichtung

Eine hochwertige Beschichtung aus Diamantkörnung sorgt für effiziente Schnitte und maximale Standzeit.

Diamantbeschichtete Lochsägen der Serie C552 kombinieren eine lange Lebensdauer mit einer herausragenden Schnittleistung in den härtesten Werkstoffen. Die Lochsägen eignen sich besonders für den Einsatz in harten Materialien wie zum Beispiel Fliesen (Porzellan, Feinsteinzeug, Fliesen aus Schiefer, Granit, Hartstein), GFK, Gips und Gipskartonplatten, Faserzementplatten, etc.

Anwendungsübersicht

Material		Serie C550/C553	Serie C551	Serie C552	Empfehlungen
Weich- und Hartholz		>500 Bohrungen	<30 Bohrungen		
Sperrholz		>500 Bohrungen	<30 Bohrungen		
MDF, Spanholz, furnierte Werkstoffe		>500 Bohrungen	<30 Bohrungen		
Laminat, Trespa®, HPL		>500 Bohrungen	<10 Bohrungen		
Gips und Gipskarton		>500 Bohrungen	<50 Bohrungen	<20 Bohrungen	
Faserbetonplatten, Eternit®		>50 Bohrungen	<10 Bohrungen	<20 Bohrungen	
Sandwichpaneele			50-75 Bohrungen		
Kunststoff		>100 Bohrungen	<20 Bohrungen		
Glasfaserverstärkte Kunststoffe		50-100 Bohrungen			
Acryl		>100 Bohrungen			Schneidöl verwenden
Dachziegel		>50 Bohrungen			
Vollziegel, Mauerwerk		>50 Bohrungen		<20 Bohrungen	
Hohlziegel		>50 Bohrungen		<20 Bohrungen	
Kalksandstein		>50 Bohrungen			
Leichter und poröser Beton		>500 Bohrungen	<20 Bohrungen		
Dünne Metalle und Platten			10-40 Bohrungen		Schneidöl verwenden
Eisenfreie Metalle			50-75 Bohrungen		Schneidöl verwenden
Aluminium			50-75 Bohrungen		Schneidöl verwenden
Edelstahl			30-50 Bohrungen		Schneidöl verwenden Reduzierte Geschwindigkeit
Gusseisen			5-10 Bohrungen		Schneidöl verwenden
Kupfer, verzinktes Blech, Messing			50-75 Bohrungen		Schneidöl verwenden
Fliesen (Porzellan, Steinzeug, Schiefer)				10-50 Bohrungen	Bei Durchmessern von 8 mm bis 16 mm erneut Kühlwachs auftragen
Hartgestein (Granit, Marmor), Okite				10-50 Bohrungen	Bei Durchmessern von 8 mm bis 16 mm erneut Kühlwachs auftragen

Die tatsächliche Anzahl der Bohrungen kann abweichen und wird von vielen Faktoren wie Materialtyp, Materialstärke, Geschwindigkeit oder Anpressdruck beeinflusst.



Hartmetall



Bimetall



Diamantbeschichtet

Einsatzgebiet nach Durchmesser und Anwendergruppe

Durchmesser	19	22	25	30	35	40	44	48	51	54	57	60	64	68	70	76	83	86	92	102	105	127	152	Anwender
Anwendungen																								
Deckenleuchter	•	•	•	•	•	•	•	•	•	•	•	•	•	•	•	•	•	•	•	•	•	•	•	•
Kabeltrassendosen				•	•							•							•					
Schalterdosen													•											
Steckdosen														•										
Abzweigdosen															•	•								
Verteilungsdosen																	•	•						
Rohre für Klimaanlage																				•	•			
Sanitär- und Heizungsrohrleitungen	•		•	•	•	•	•	•																

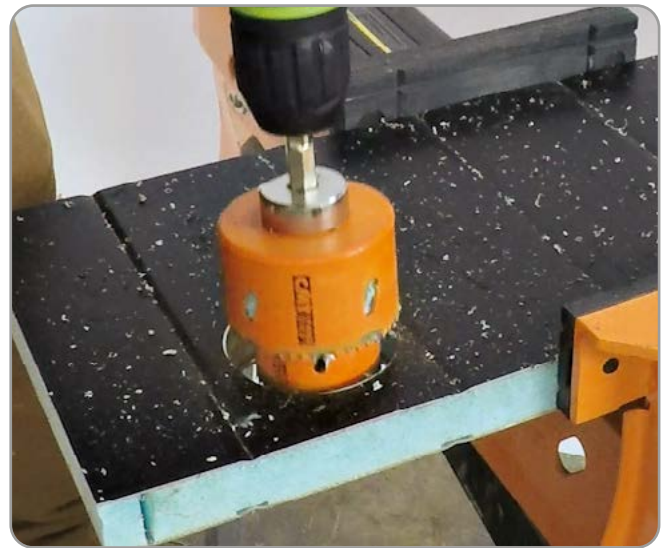

YouTube

Anwendervideos der verschiedenen Typen in unterschiedlichen Materialien finden Sie unter:



Hartmetallbestückte Lochsägen

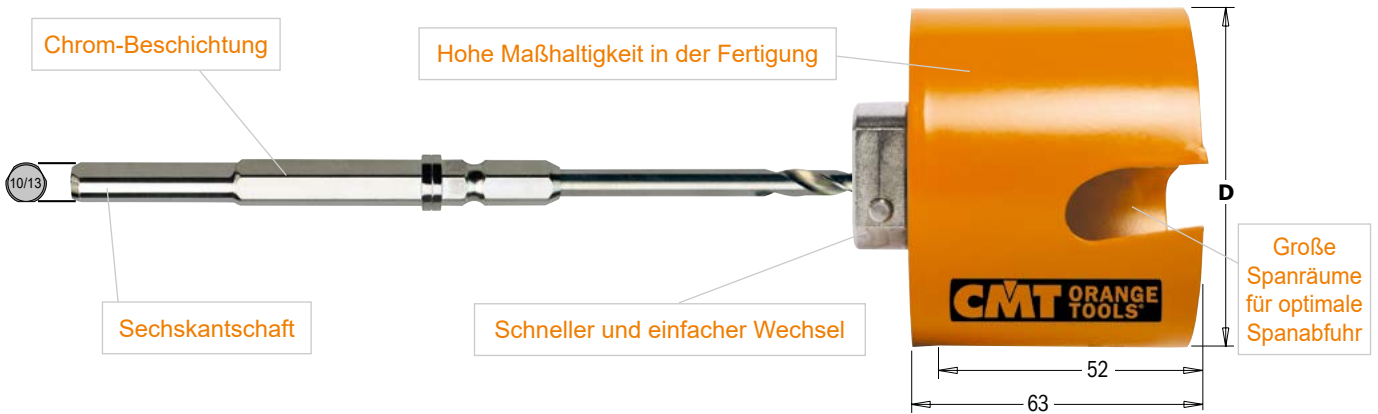

Hartmetall mit langer Lebensdauer
Zahngeometrie und Hartmetall sind speziell auf die Anwendung abgestimmt und erhöhen die Lebensdauer deutlich.



Verankerung der Hartmetallzähne
Die Positionierung der Hartmetallzähne im Grundkörper verringert die Bruchgefahr.



Die Rückstände werden dank der innovativen Schlitze ohne jede Anstrengung entfernt.

Anwendungen

- Weichholz, Hartholz und Sperrholz
- MDF, Funierholz, beschichtete und unbeschichtete Arbeitsplatten (beschichtete Platten werden vorgeritzt; dazu die Lochsäge mit dem Linkslauf verwenden)
- Gips/Gipskarton, Faserzementplatten, Eternit®
- Kunststoff (PVC, Nylon, Trespa®, Polyester)
- GFK und Acrylglas
- Fliesen, Voll- und Hohlziegel, Porenbeton, leichte Blöcke und Schlackensteine, Baublöcke in Kalksandstein (maximal 30 N/mm² Härte); für höhere Härten als 30N/mm² benutzen Sie bitte Diamant-Lochsägen



Keramikfliesen



Holz und MDF



Trespa® und Kunststoff

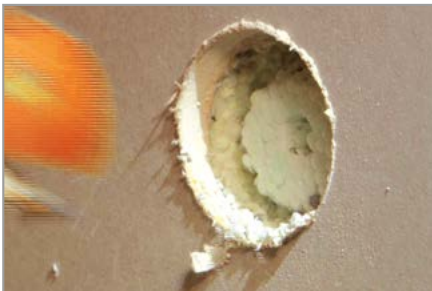

Gipskarton



Voll- und Hohlziegel



Kalksandsteine



Ausschließlich mit deaktiviertem Schlagwerk verwenden.
Arbeiten Sie mit der empfohlenen Drehzahl um die Standzeit der Werkzeuge zu optimieren. Die Drehzahl wirkt sich auf die Qualität der Bohrung aus. Immer mit der Zentrierspitze vorbohren, um bessere Ergebnisse zu erzielen.



Nur mit deaktivierter Schlagfunktion

	D mm	Z	Holz & MDF n max	PVC & GFK n max	Mauerwerk n max	Fliesen n max	S	Bestell-Nr.	Preis
A	19	1	1.600	1.000	1.000	640	sechskant	C550-019	20,40 €
	20	1	1.600	1.000	1.000	640	sechskant	C550-020	20,40 €
	22	1	1.460	1.000	1.000	580	sechskant	C550-022	20,40 €
	25	1	1.280	1.000	1.000	510	sechskant	C550-025	20,40 €
	29	1	1.100	940	940	440	sechskant	C550-029	21,30 €
	30	1	1.070	910	910	430	sechskant	C550-030	21,30 €
B	32	1	1.000	850	850	400	sechskant	C550-032	21,30 €
	35	1	920	780	780	370	sechskant	C550-035	22,50 €
	38	2	840	720	720	340	sechskant	C550-038	22,50 €
	40	2	800	680	680	320	sechskant	C550-040	24,10 €
	44	2	730	620	620	290	sechskant	C550-044	26,00 €
	48	2	680	580	580	270	sechskant	C550-048	25,80 €
	51	3	630	540	540	250	sechskant	C550-051	26,20 €
	52	3	620	530	530	250	sechskant	C550-052	26,20 €
	54	3	590	510	510	240	sechskant	C550-054	26,10 €
	56	3	570	490	490	230	sechskant	C550-056	30,00 €
	57	3	560	480	480	220	sechskant	C550-057	30,00 €
	60	3	530	460	460	210	sechskant	C550-060	30,00 €
	64	3	500	430	430	200	sechskant	C550-064	32,90 €
	65	3	500	430	430	200	sechskant	C550-065	32,70 €
	68	3	470	400	400	190	sechskant	C550-068	32,30 €
	70	3	460	390	390	180	sechskant	C550-070	32,30 €
	73	3	440	370	370	180	sechskant	C550-073	32,30 €
	76	3	420	360	360	170	sechskant	C550-076	34,70 €
	79	3	410	350	350	160	sechskant	C550-079	34,70 €
	80	3	400	340	340	160	sechskant	C550-080	34,70 €
	82	3	390	330	330	160	sechskant	C550-082	34,70 €
	83	3	390	330	330	150	sechskant	C550-083	35,30 €
	89	3	360	310	310	140	sechskant	C550-089	39,60 €
	92	3	350	300	300	140	sechskant	C550-092	39,60 €
	102	5	310	270	270	130	sechskant	C550-102	46,10 €
	105	5	310	260	260	120	sechskant	C550-105	47,30 €
	108	5	300	250	250	120	sechskant	C550-108	58,60 €
	111	5	290	250	250	120	sechskant	C550-111	63,60 €
	114	5	280	240	240	110	sechskant	C550-114	71,70 €
	118	5	280	240	240	110	sechskant	C550-118	79,80 €
127	5	250	220	220	100	sechskant	C550-127	86,00 €	
133	5	240	210	210	100	sechskant	C550-133	96,90 €	
152	5	210	180	180	80	sechskant	C550-152	104,00 €	
160	7	200	150	150	100	sechskant	C550-160	124,00 €	
168	7	200	150	150	120	sechskant	C550-168	134,00 €	
185	7	200	150	150	120	sechskant	C550-185	179,00 €	
210	7	200	150	150	120	sechskant	C550-210	224,00 €	
225	9	160	120	120	95	sechskant	C550-225	254,00 €	
260	9	150	110	110	80	sechskant	C550-260	289,00 €	
270	9	140	100	100	70	sechskant	C550-270	289,00 €	

A	<p>C550-HS1 Für hartmetallbestückte Lochsägen Ø 19-30 mm Sechskantschaft mit Zentrierspitze aus HSS, Gesamtlänge 180 mm</p> 	<p>13.50 €</p> <p>10 C550-HS1</p> 
	<p>C550-HW1 Für hartmetallbestückte Lochsägen Ø 19-30 mm Sechskantschaft mit Zentrierspitze aus HW, Gesamtlänge 180 mm</p> 	<p>13.50 €</p> <p>10 C550-HW1</p> 
B	<p>C550-HS2 Für hartmetallbestückte Lochsägen Ø 32 mm und größer Sechskantschaft mit Zentrierspitze aus HSS, Gesamtlänge 180 mm</p> 	<p>17.50 €</p> <p>13 C550-HS2</p> 
	<p>C550-HW2 Für hartmetallbestückte Lochsägen Ø 32 mm und größer Sechskantschaft mit Zentrierspitze aus HW, Gesamtlänge 180 mm</p> 	<p>17.50 €</p> <p>13 C550-HW2</p> 
<p>C550-DB1 Für Lochsägen mit Sechskantschaft in verschiedenen Abmessungen Zentrierbohrer für schnelles Verbreitern des Loches und Entfernung der Rückstände</p> 		<p>19.50 €</p> <p>10/13 C550-DB1</p> 

* Verbreiterung der Bohrung: Kann mit Lochsägen realisiert werden, die eine Mindestdifferenz von 9 mm zwischen größerem und kleinerem Durchmesser aufweisen.

Alle Preise zuzüglich Mehrwertsteuer.

Hartmetallbestückte Lochsägen, lange Ausführung

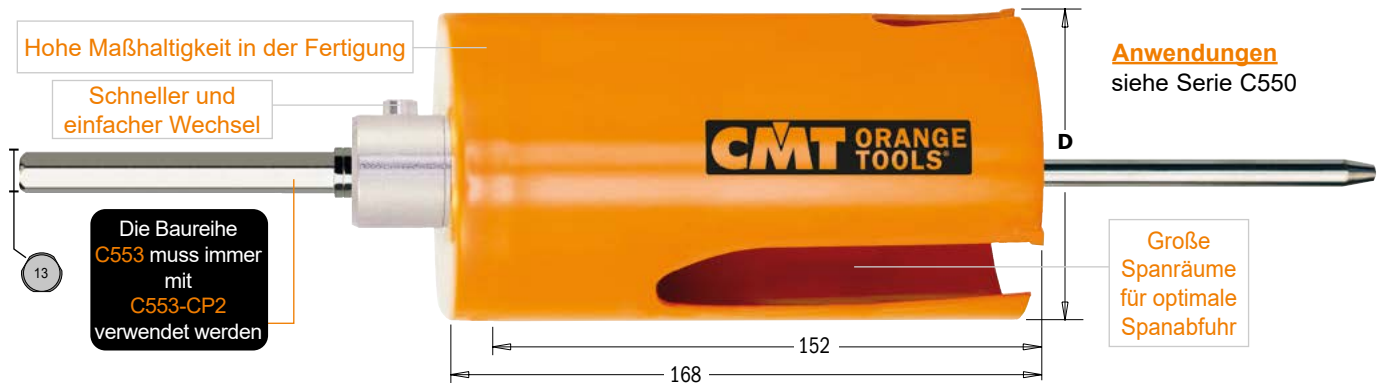

Hartmetall mit langer Lebensdauer
Zahngeometrie und Hartmetall sind speziell auf die Anwendung abgestimmt und erhöhen die Lebensdauer deutlich.



Verankerung der Hartmetallzähne
Die Positionierung der Hartmetallzähne im Grundkörper verringert die Bruchgefahr.



C553-CP2 Zentrierstift
Sechskantschaft, Gesamtlänge 330mm



34.³⁰ €
13 C553-CP2

D mm	Z	Holz & MDF n max	PVC & GFK n max	Mauerwerk n max	Fliesen n max	S	Bestell-Nr.	Preis
32	1	800	600	600	400	sechskant	C553-032	58,20 €
45	2	600	450	450	350	sechskant	C553-045	60,10 €
51	2	600	450	450	350	sechskant	C553-051	68,40 €
60	2	500	350	350	300	sechskant	C553-060	76,50 €
65	3	500	350	350	300	sechskant	C553-065	87,30 €
68	3	500	350	350	300	sechskant	C553-068	88,90 €
70	3	500	350	350	300	sechskant	C553-070	89,90 €
76	3	500	350	350	300	sechskant	C553-076	96,30 €
80	3	300	250	250	200	sechskant	C553-080	104,00 €
83	3	300	250	250	200	sechskant	C553-083	104,00 €
86	3	300	250	250	200	sechskant	C553-086	109,00 €
92	3	300	250	250	200	sechskant	C553-092	109,00 €
102	4	300	250	250	200	sechskant	C553-102	114,00 €
105	4	300	250	250	200	sechskant	C553-105	119,00 €
111	4	200	150	150	120	sechskant	C553-111	129,00 €
114	4	200	150	150	120	sechskant	C553-114	134,00 €
121	4	200	150	150	120	sechskant	C553-121	149,00 €
127	5	200	150	150	120	sechskant	C553-127	159,00 €
130	5	200	150	150	120	sechskant	C553-130	169,00 €
133	5	200	150	150	120	sechskant	C553-133	174,00 €
140	5	200	150	150	120	sechskant	C553-140	189,00 €
152	5	200	150	150	120	sechskant	C553-152	194,00 €
160	6	200	150	150	120	sechskant	C553-160	249,00 €
177	6	200	150	150	120	sechskant	C553-177	279,00 €
190	6	200	150	150	120	sechskant	C553-190	299,00 €
210	7	200	150	150	120	sechskant	C553-210	339,00 €

C542.100.51 HSS-Spiralbohrer 10 mm zum tiefen Vorbohren von Holz und Holzwerkstoffe
Sechskantschaft, Gesamtlänge 200 mm



9.³⁰ €
C542.100.51



C553-HW10 HW-Bohrer 10 mm zum tiefen Vorbohren von Mauerwerk
Sechskantschaft, Gesamtlänge 200 mm



17.⁴⁰ €
C553-HW10

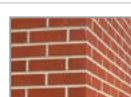

Hartmetallbestückte Lochsägen, mit Lochrandsenker

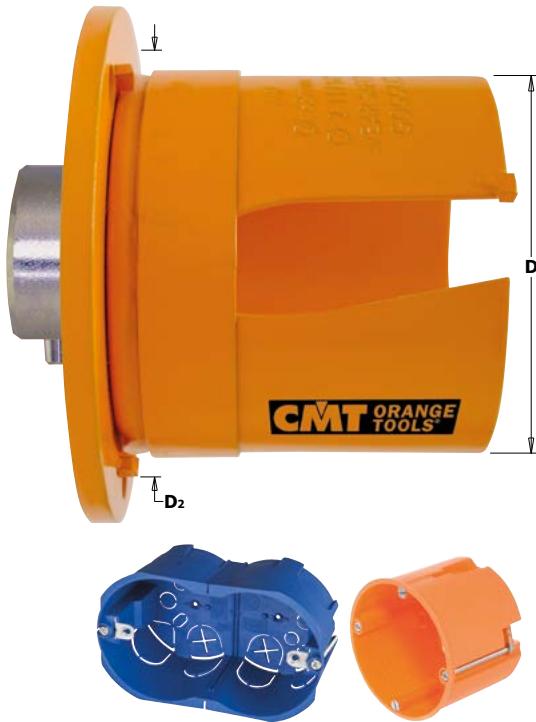

Beispiele von Hohlwanddosen

Mit Lochrandsenker



Ohne Lochrandsenker



Anwendungen

in Sperrholz, Spanplatten, MDF, Gips, Gipskarton, Faserbetonplatten, Eternit®, Kunststoffplatten, Backsteine und Ziegel; zum Herstellen von Löchern in Wänden für bündige Hohlwandabzweigdosen

D mm	D ₂ mm	Z	Holz & MDF n max	PVC & GFK n max	Mauerwerk n max	Fliesen n max	S	Bestell-Nr.	Preis
68	74	3+3	470	400	400	190	sechskant	C550-068CS	61,20 €

Zubehör für Lochsägen **[Für Serie C550, C553, C551]**

C550-HS2XL Für Ø32 mm und größer
Sechskantschaft, Zentrierbohrer HSS, Gesamtlänge 320 mm **25.90 €**  

C550-HW2XL Für Ø32 mm und größer
Sechskantschaft, Zentrierbohrer HW, Gesamtlänge 320 mm **25.90 €**  

C551-HS2XL Für Ø32 mm und größer
Sechskantschaft, Zentrierbohrer HSS, Gesamtlänge 320 mm **25.90 €**  

C550-EX1/550-EX2 Verlängerung für Zentrierbohrer
Für hartmetallbestückte Lochsägen Serie C550 mit Schnitttiefe von 52 mm und HSS-Bimetall-Lochsägen Serie C551



S	L mm	Aufnahme	Bestell-Nr.	Preis
Sechskantschaft	300	10	C550-EX1	21,90 €
Sechskantschaft	300	13	C550-EX2	21,90 €

C550-SDS1/550-SDS2 SDS-Adapter für Zentrierbohrer
Für hartmetallbestückte Lochsägen Serie C550 mit Schnitttiefe von 52 mm und HSS-Bimetall-Lochsägen Serie C551

S	L mm	Aufnahme	Bestell-Nr.	Preis
SDS	95	10	C550-SDS1	20,90 €
SDS	95	13	C550-SDS2	20,90 €



Bimetall-Lochsägen

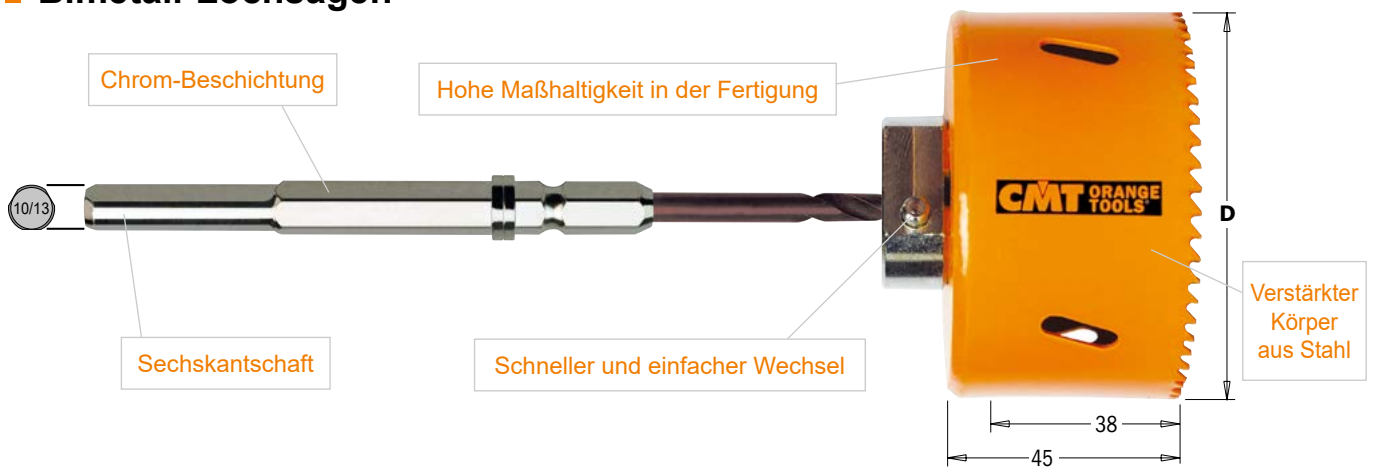

BIM
8% Co

Bimetall mit 8% Kobalt

Die Zähne aus Bimetall mit 8% Kobalt garantieren hohe Leistungen und eine um bis zu 50% längere Lebensdauer als herkömmliche Produkte.

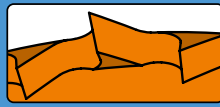

Abwechselnde Zähne mit geschränkter Schnittführung

Die spezielle Zahngeometrie garantiert einen glatteren Schnitt und eine effizientere Spanabfuhr. Ein Verstopfen und Überhizen der Lochsäge wird reduziert. Durch die verringerte Reibung wird weniger Druck beim Vorschub benötigt.

2X
LONGER LIFE

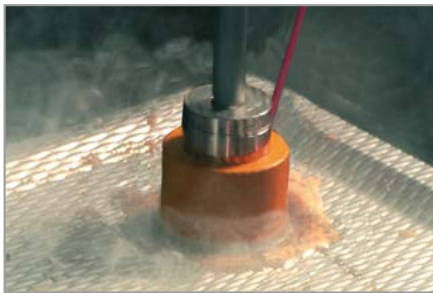

Edelstahl und Gusseisen



Zink, Aluminium und Kupfer

Anwendungen

- Metalle (bis 1000 N/mm² Härte)
- Weicher Stahl
- Edelstahl
- NE-Metalle, Aluminium
- Sandwichmaterialien
- Gusseisen
- Kupfer, verzinktes Blech, Messing

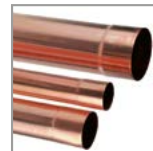

Geschwindigkeit beachten

Bitte überschreiten Sie nicht die angegebene Drehzahl (n max) je Werkzeug. Eine Überschreitung der maximalen Drehzahl reduziert die Lebensdauer der Lochsäge und die Schnittqualität nimmt ab.

Vorschubdruck

Wenden Sie einen angemessenen Druck an, um die Spanabfuhr sicherzustellen. Reduzieren Sie den Druck bei Erhitzung der Lochsäge. Ein unzureichender Druck kann zur vorzeitigen Abnutzung der Zähne führen, ein zu hoher Druck kann die Zähne zerstören. Grundsätzlich ist die Eigenschaft des zu bearbeitenden Materials zu berücksichtigen.

Kühlflüssigkeiten

Verwenden Sie ein Schneidöl bei der Bearbeitung von Metallen. Die Nutzung von Schneidöl

- kühlt die Lochsäge und das zu bearbeitende Material
- reduziert Wärme und Abrieb
- unterstützt die Spanabfuhr
- verlängert die Lebensdauer der Lochsäge deutlich



Ausschließlich mit deaktiviertem Schlagwerk verwenden



	D mm	Metall n max	Edelstahl n max	Gusseisen n max	Aluminium n max	S	Bestell-Nr.	Preis
A	16	550	270	370	800	sechskant	C551-016	17,40 €
	19	470	230	310	670	sechskant	C551-019	17,40 €
	20	440	220	290	640	sechskant	C551-020	17,40 €
	22	400	200	270	580	sechskant	C551-022	17,40 €
	25	350	170	230	510	sechskant	C551-025	17,90 €
	27	330	160	220	470	sechskant	C551-027	17,90 €
	29	310	150	200	440	sechskant	C551-029	17,90 €
	30	300	140	190	430	sechskant	C551-030	17,90 €
B	32	280	140	180	400	sechskant	C551-032	17,90 €
	35	250	120	170	370	sechskant	C551-035	19,20 €
	38	230	110	150	340	sechskant	C551-038	19,20 €
	40	220	110	150	320	sechskant	C551-040	20,10 €
	43	210	100	140	300	sechskant	C551-043	22,10 €
	44	200	100	130	290	sechskant	C551-044	22,10 €
	48	180	90	120	270	sechskant	C551-048	22,10 €
	51	170	85	110	250	sechskant	C551-051	22,10 €
	52	160	80	110	240	sechskant	C551-052	23,10 €
	54	160	80	110	240	sechskant	C551-054	23,10 €
	57	160	75	100	220	sechskant	C551-057	25,40 €
	60	150	70	95	210	sechskant	C551-060	25,20 €
	64	140	70	90	205	sechskant	C551-064	26,30 €
	65	140	70	90	205	sechskant	C551-065	26,30 €
	68	130	65	80	185	sechskant	C551-068	26,80 €
	70	130	60	80	185	sechskant	C551-070	27,50 €
	73	120	60	80	180	sechskant	C551-073	27,50 €
	76	120	55	75	170	sechskant	C551-076	28,70 €
	79	110	55	70	165	sechskant	C551-079	28,70 €
	83	105	50	70	155	sechskant	C551-083	29,20 €
	86	105	50	65	150	sechskant	C551-086	29,20 €
	89	100	50	65	145	sechskant	C551-089	29,20 €
	92	95	45	60	140	sechskant	C551-092	33,00 €
	102	85	45	55	130	sechskant	C551-102	37,80 €
	105	80	40	55	120	sechskant	C551-105	42,20 €
	108	80	40	55	120	sechskant	C551-108	59,10 €
	114	80	40	55	120	sechskant	C551-114	60,20 €
	127	70	35	45	90	sechskant	C551-127	65,10 €
	133	65	35	45	90	sechskant	C551-133	69,50 €
	140	65	30	40	85	sechskant	C551-140	73,30 €
	152	55	25	35	75	sechskant	C551-152	81,80 €
	168	55	25	35	75	sechskant	C551-168	129,00 €
Kühlung		Schneidöl	Schneidöl	Trocken	Terpentinöl			

C551-HS1 Für Lochsägen mit Bimetall-Zähnen Ø16-30 mm
Sechskantschaft mit Zentrierbohrer HSS, Gesamtlänge 160 mm



13.⁹⁰ €
10 C551-HS1



C551-HS2 Für Lochsägen mit Bimetall-Zähnen mit Ø 32 mm und größer
Sechskantschaft mit Zentrierbohrer HSS, Gesamtlänge 160 mm



16.⁹⁰ €
13 C551-HS2



Diamant-Lochsägen

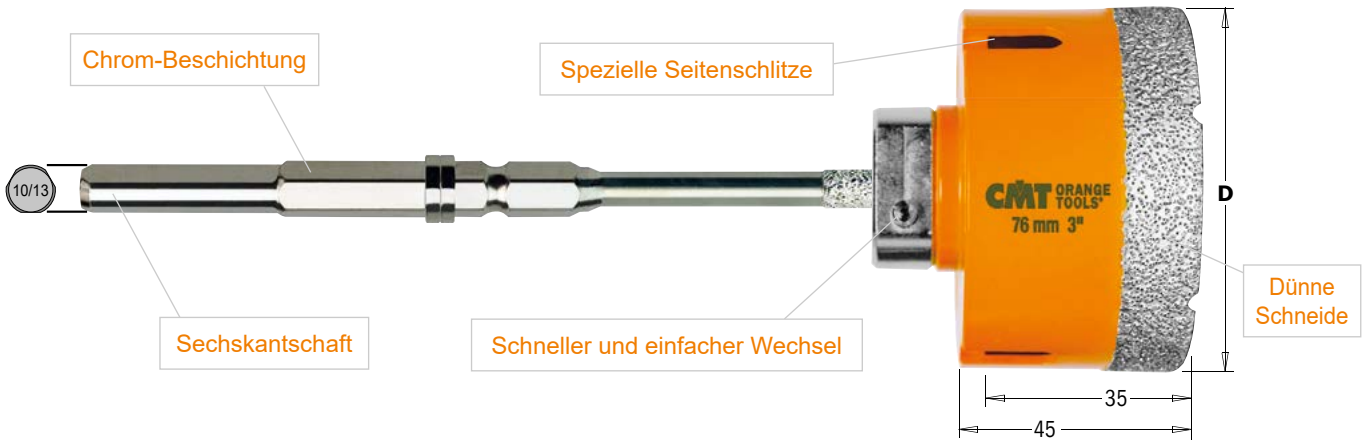

Diamantbeschichtung
Eine hochwertige Beschichtung aus Diamantkörnung sorgt für effiziente Schnitte und maximale Standzeit.

Diamantbeschichtete Lochsägen kombinieren eine lange Lebensdauer mit einer herausragenden Schnittleistung auf den härtesten Werkstoffen. Die Lochsägen eignen sich besonders für den Einsatz in harten Materialien.



Anwendungen

- Fliesen (Keramik, Gres, usw.)
- Harte Steine (Granit, Marmor usw.)
- Kunststein (Okite®, Silestone®, usw.)



Hartgestein

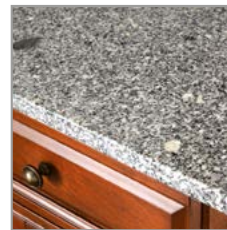

Granit



Steinzeugfliesen



Fliesen



Granit und Marmor



Ausschließlich mit deaktiviertem Schlagwerk verwenden. Bohren Sie bitte grundsätzlich mit dem Zentrierbohrer vor. Beachten Sie die anzuwendende Drehzahl.



	D	U/min	S	Bestell-Nr.	Preis
A	18	1500 - 4000	sechskant	C552-018	39,60 €
	20	1500 - 4000	sechskant	C552-020	52,00 €
	25	1500 - 4000	sechskant	C552-025	52,70 €
B	32	1500 - 4000	sechskant	C552-032	70,60 €
	35	1500 - 4000	sechskant	C552-035	75,30 €
	38	1500 - 4000	sechskant	C552-038	82,50 €
	51	1500 - 4000	sechskant	C552-051	99,40 €
	55	1500 - 4000	sechskant	C552-055	109,00 €
	68	1500 - 4000	sechskant	C552-068	129,00 €
	73	1500 - 4000	sechskant	C552-073	139,00 €
	76	1500 - 4000	sechskant	C552-076	149,00 €
	111	1500 - 4000	sechskant	C552-111	194,00 €

A **C552-DD1** Für Diamant-Lochsägen mit Durchmesser Ø 18 - 25 mm
Sechskantschaft mit Diamant-Zentrierbohrer, Gesamtlänge 143 mm



Mit Kühlwachs gefüllt 10 C552-DD1

38.90 €

B **C552-DD2** Für Diamant-Lochsägen mit Durchmesser Ø 32 mm und größer
Sechskantschaft mit Diamant-Zentrierbohrer, Gesamtlänge 143 mm



Mit Kühlwachs gefüllt 13 C552-DD2

39.90 €



C552-WAX Dose 20ml. Wachs für perfekte Kühlung und Schmierung

8.90 €

C552-WAX



Ohne Wasser - weniger Schmutz

Die Anwendung - Schritt für Schritt

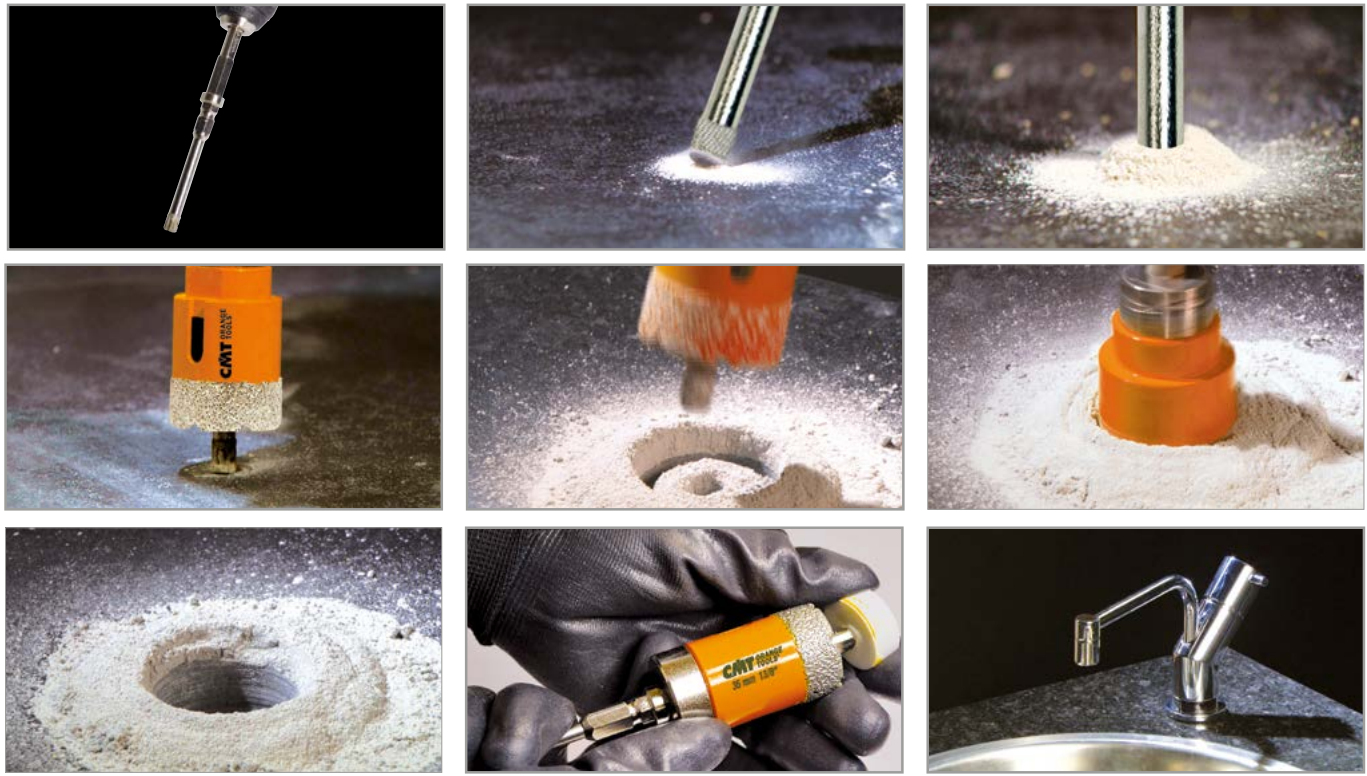

Diamant-Lochsägen [C552-0]

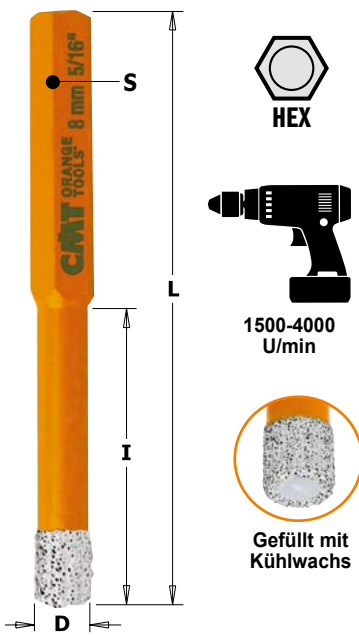

NEU

D mm	I mm	L mm	Fliesen (Keramik & Steinzeug), Hartgestein, Ziegel, Mauerwerk U/min	S	Bestell-Nr.	Preis
5	30	68	1500 - 4000	sechskant	C552-005	31,50 €
6	30	68	1500 - 4000	sechskant	C552-006	31,50 €
8	40	80	1500 - 4000	sechskant	C552-008	31,50 €
10	40	80	1500 - 4000	sechskant	C552-010	31,50 €
12	40	80	1500 - 4000	sechskant	C552-012	34,30 €
14	40	80	1500 - 4000	sechskant	C552-014	36,50 €
16	40	80	1500 - 4000	sechskant	C552-016	38,20 €



Diamant-Lochsägen M14 [C552-5]



D mm	I mm	L mm	Fliesen (Keramik & Steinzeug), Hartgestein, Ziegel, Mauerwerk U/min	S	Bestell-Nr.	Preis
6	35	60	n max 14000	M14	C552-506	29,30 €
8	35	60	n max 14000	M14	C552-508	29,30 €
10	35	60	n max 14000	M14	C552-510	29,30 €
12	35	60	n max 14000	M14	C552-512	31,50 €
16	35	60	n max 14000	M14	C552-516	33,10 €
20	35	60	n max 14000	M14	C552-520	33,00 €
25	40	60	n max 14000	M14	C552-525	37,10 €
28	40	60	n max 14000	M14	C552-528	41,20 €
35	40	60	n max 14000	M14	C552-535	48,50 €
43	40	60	n max 14000	M14	C552-543	57,30 €
68	40	60	n max 14000	M14	C552-568	77,10 €



C552-EX14
Sechskantadapter für Bohrmaschinen (M14)

10.⁹⁰ €

C552-EX14

Diamant-Lochsägen-Sets und Zubehör [C552-0, C552-5]



Gefüllt mit
Kühlwachs



C552-001-05
Lochsägensatz 5 Stück

Stück/ Verpackung	Inhalt	D mm	I mm	L mm	Bestell-Nr.	Preis
1	C552-005	5	30	68	C552-001-05	139,00 €
1	C552-006	6	30	68		
1	C552-008	8	40	80		
1	C552-010	10	40	80		
1	C552-012	12	40	80		



Gefüllt mit
Kühlwachs



C552-501-06
Lochsägensatz 6 Stück

Stück/ Verpackung	Inhalt	D mm	I mm	L mm	Bestell-Nr.	Preis
1	C552-506	6	35	60	C552-501-06	134,00 €
1	C552-508	8	35	60		
1	C552-510	10	35	60		
1	C552-512	12	35	60		
1	C552-GUIDE					
1	C552-EX14	M14				



C552-GUIDE
Vakuum-Bohrführung mit 7 Löchern

Die Vakuum-Bohrführung unterstützt auf harten, glatten Oberflächen.

B mm	Bestell-Nr.	Preis
4-5-6-7-8-10-12	C552-GUIDE	16,90 €

CMT MASCHINEN & ZUBEHÖR



CMT Industrio™ Frässystem



CMT Oberfräse



Oszillierendes Multifunktionswerkzeug CMT11 300 Watt.....	304
Einhandfräse CMT10 550 Watt	305
Oberfräse CMT8E 1.010 Watt.....	306
Oberfräse CMT7E 2.400 Watt.....	307
Industrio Frässystem	308
CMT Frästischsystem	309
Klemmschienen mit Messskala.....	310
Schablone für Küchenarbeitsplatten.....	311
Ellipsen- und Kreisfrässchablone.....	312
Fixiervorrichtung für Kleinteile	313
Zinkenfräsvorrichtung	314
Beschlagbohrsystem	316
Schnitzsystem - 3D Router Carver.....	318
Hochelastische Frässchablone.....	322
Radius-Frässchablonen-Set.....	323
Vorrichtung zum Nutfräsen	324
Digitaler Höhenmesser / Messlehre.....	325
Digitaler Feuchtigkeitsmesser	326
Digitale Winkelanzeige und Winkelmessgerät.....	327
Organizer für Fräser und Bohrer.....	328
Unterlegklötze (Satz).....	328
Kanten-Eisen und diverse Schneider	329
Professionelle Werkzeugtasche.....	330



CMT Oszillierendes Multifunktionswerkzeug

[CMT11]

300 Watt



Drehzahleinstellung elektronisch



Werkzeugloses Schnellspannsystem

Zahlreiche Anwendungen / Materialien:



- Schleifen
- Schaben (z. Bsp. Teppichreste)
- Sägen von Metallen (Rohre, Nägel, Schrauben)
- Sägen von Holz
- Sägen von Kunststoffen
- Tauchschnitte
- Türrahmen bündig kürzen
- Fliesen austauschen
- Fensterkitt und Silikon entfernen

Im Lieferumfang enthalten



Handgriff



Absaugvorrichtung



Lieferumfang:

- CMT11 Multifunktionswerkzeug
- Handgriff
- Absaugvorrichtung
- Bedienungsanleitung
- Kunststoffkoffer

Technische Eigenschaften:

- Nennaufnahme:300 Watt
- Leerlaufschwingung:11.000-21.000 1/min
- Schalldruckpegel LpA:82 dB
- Schalldruckpegel LwA:93 dB
- Kabellänge:2,9 m H05VV-F2*0,75 mm²
- Gewicht:1,5 kg



Beschreibung	Bestell-Nr.	Preis
CMT Oszillierendes Multifunktionswerkzeug 300 Watt	CMT11	144,00 €

550 Watt

Leicht zugängliche Kohlebürsten

erleichtert den Austausch abgenutzter Kohlebürsten

Ergonomischer Griff

für bessere Werkzeugkontrolle bei der Einhand-Bedienung

Grundplatte

Schnellspannsystem

zum einfachen Lösen des Geräts von der Basis

Komplett gekapselter Fräsbereich

garantiert maximalen Schutz des Anwenders

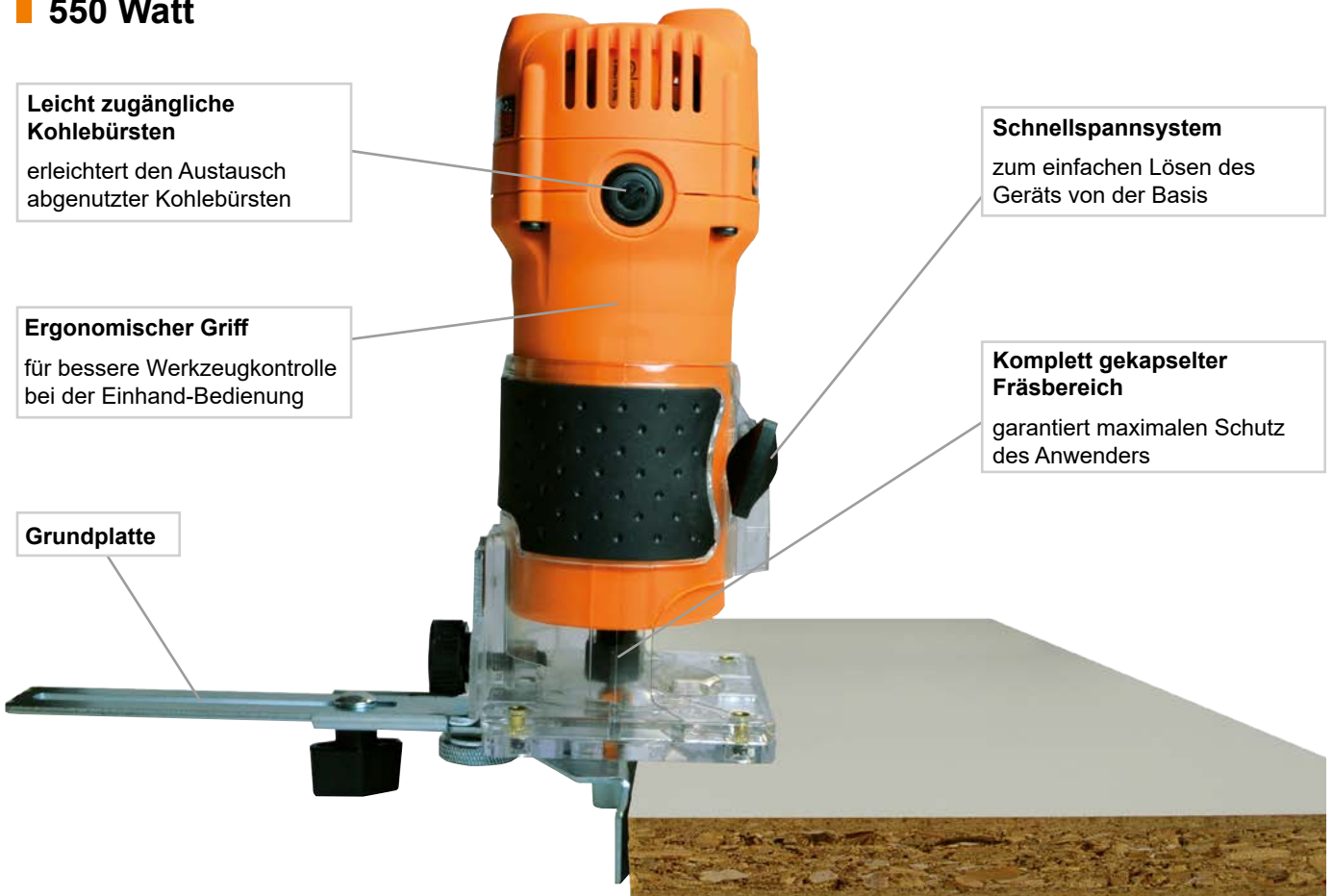

Ausstattung



Aluminiumskala zur genauen Einstellung der gewünschten Frästiefe

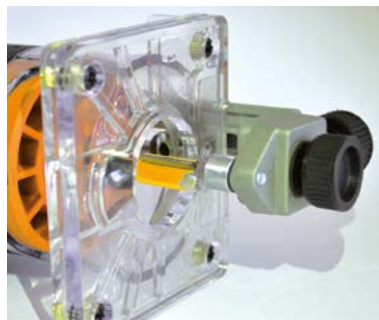

Kantenführung mit Delrin®-Anlaufing zur Verhinderung von Kratzspuren am Werkstück



Feineinstellung der Tiefe



CMT10-54
Ø 10 mm Führungsbuchse

Ausstattungsmerkmale und Lieferumfang

- erweiterte Grundplatte mit einstellbarem Multifunktionsanschlag
- Kantenführung
- Führungsbuchse
- 2 Schraubenschlüssel für einfachen Fräserwechsel
- Ø 6 mm und Ø 8 mm Spannzange
- 1 Jahr Garantie
- Bedienungsanleitung

Technische Daten

Leistungsaufnahme550 Watt
 Leerlaufdrehzahl.....32.000 U/min
 Fräskorbhub.0 – 24 mm
 SpannzangenØ6 – 8 mm
 Gewicht.....1,8 kg

Optional



CMT10-18 Spannzange Ø 6 mm
 CMT10-18A Spannzange Ø 6,35 mm
 CMT10-18B Spannzange Ø 8 mm



CMT10-30 Kohlebürstensatz



CMT10-17 Klemmmutter

Beschreibung	Bestell-Nr.	Preis
CMT Einhandfräse 550 Watt	CMT10	179,00 €

1.010 Watt

Elektronische Drehzahlüberwachung und Soft Start
von 8.000 – 20.000 U/min

Leicht zugängliche Kohlebürsten

erleichtert den Austausch abgenutzter Kohlebürsten



Sicherheitsschalter

arretiert beim Werkzeugwechsel und verhindert so den Motorstart

Seitliche Entlüftung

reduziert den Staubeintritt ins Motorgehäuse bei umgekehrter, d.h. im Frästisch eingebauter, Anwendung

Höheneinstellung oberhalb des Frästisches



Mikroeinstellung

zur feinen Einstellung der Frästiefe

Komplett gekapselter Fräsbereich

garantiert maximalen Schutz des Anwenders

Schnellspannstifte

zum schnellen Fixieren und Lösen vom Multifunktionsanschlag

Optional

Klemmmutter und Spannzangen für CMT7E und CMT8E



D = 6 mm	C796.660.00	42,00 €
D = 6,35 mm	C796.664.00	42,00 €
D = 8 mm	C796.680.00	39,70 €
D = 10 mm	C796.700.00	42,00 €
D = 12 mm	C796.720.00	42,00 €
D = 12,7 mm	C796.727.00	42,00 €

Zur einfachen Höheneinstellung über dem Frästisch kann die Kurbel verwendet werden

Die Kurbel ist im Lieferumfang enthalten



Ausstattungsmerkmale und Lieferumfang

- erweiterte Grundplatte mit einstellbarem Multifunktionsanschlag
- Auslass für Staubabsaugung
- einfache Einstellung
- Schraubenschlüssel für einfachen Fräserwechsel
- Ø 8 mm und Ø 12 mm Spannzangen
- 1 Jahr Gewährleistung
- Bedienungsanleitung
- Kurbel

Technische Daten

Leistungsaufnahme 1.010 Watt
 Leerlaufdrehzahl 8.000–20.000 U/min
 Fräskorbhub 0 – 59 mm
 Spannzangen Ø6 – 12,7 mm
 Gewicht 4 kg

Beschreibung	Bestell-Nr.	Preis
CMT Oberfräse 1.010 Watt	CMT8E	394,00 €

2.400 Watt

Herausnehmbare Tauchfeder



erleichtert die Werkzeugeinstellung bei eingebauter Oberfräse

Leicht zugängliche Kohlebürsten



erleichtert den Austausch abgenutzter Kohlebürsten

Sicherheitsschalter

arretiert beim Werkzeugwechsel und verhindert so den Motorstart

Seitliche Entlüftung

reduziert den Staubeintritt ins Motorgehäuse bei umgekehrter, d.h. im Frästisch eingebauter, Anwendung

3-facher Revolver-Anschlag

mit direkt ablesbarer Skala zur präzisen Voreinstellung der Frästiefen



Elektronische Drehzahlüberwachung und Soft Start

von 8.000 – 20.000 U/min

Einstellung der Frästiefe



einfacher Wechsel von der Eintauchvariante zur Zahnstangeneinstellung

Komplett gekapselter Fräsbereich,

garantiert maximalen Schutz des Anwenders

Multifunktions-Anschlag

ausgezeichnete Maschinenführung bei Handbedienung und kreisrunden Schnitten

Schnellspannstifte

zum schnellen Fixieren und Lösen vom Multifunktionsanschlag

Höheneinstellung oberhalb des Frästisches



Zur einfachen Höheneinstellung über dem Frästisch kann die Kurbel verwendet werden

Die Kurbel ist im Lieferumfang enthalten



Optional



Klemmutter und Spannzangen für CMT7E (Vgl. CMT8E)

Ausstattungsmerkmale und Lieferumfang

- erweiterte Grundplatte mit einstellbarem Multifunktionsanschlag
- Auslass für Staubabsaugung
- stufenlose Mikro-Einstellung
- Schraubenschlüssel für einfachen Fräserwechsel
- Ø 8 mm und Ø 12 mm Spannzangen
- 1 Jahr Gewährleistung
- Bedienungsanleitung
- Kurbel

Technische Daten

Leistungsaufnahme2.400 Watt
 Leerlaufdrehzahl.....8.000–20.000 U/min
 Fräskorbhub0 – 68 mm
 Spannzangen-Ø6 – 12,7 mm
 Gewicht.....6 kg

Beschreibung	Bestell-Nr.	Preis
CMT Oberfräse 2.400 Watt	CMT7E	549,00 €

Im Lieferumfang enthalten

Das Industrio™ Frässystem bietet eine hervorragende Frästischlösung mit einer Reihe an nützlichen Ausstattungsmerkmalen – wie der der Phenoloberfläche, der integrierten beidseitigen Aluminium-Messskala, dem optimierten Anschlag und der variablen Einsatzplatte.

Mit dem Industrio™ Frässystem lassen sich Fräsarbeiten mit wesentlich größerer Sicherheit durchführen. Der Tisch hat eine großzügige Grundfläche von 79x59 cm und eine ergonomische Arbeitshöhe von 93 cm. Mit dieser Lösung sind Sie praktisch für alle anfallenden Fräsarbeiten gerüstet. Mal ganz abgesehen von der Sicherheit: Mit diesem Frästisch lassen sich Arbeitsgänge durchführen, die mit einer handgeführten Oberfräse unmöglich wären.

Das System beinhaltet: (System beinhaltet auch die rechts abgebildeten Artikel)

C999.501.09 Optimierte Einsatzplatte mit einzigartiger Phenoloberfläche

Die Einsatzplatte hat eine Abmessung von 298x374 mm und ist aus einer 12 mm dicken Phenolplatte gefräst – einem extrem stabilen und widerstandsfähigen Material.

C999.501.10 Schwenkbarer Präzisionsanschlag mit neuem Schnellspannsystem

Der Präzisionsanschlag aus stranggepresstem Aluminium kann sowohl arretiert als auch geschwenkt verwendet werden. Die erforderlichen Einstellungen werden dank dem neuen Schnellspannsystem an beiden Enden des Anschlages zum Kinderspiel. Der Anschlag ist im unteren Bereich mit einem hochdichten Kunststoff ausgestattet, welcher eine extrem glatte Zufuhrfläche bewirkt. Das Mittelstück ist austauschbar und kann somit den Anforderungen angepasst werden.

C999.501.03 Stabiler Melamin-Unterschrank

Dieser stabile Unterschrank aus Melamin (20 mm Wandstärke) lässt sich mit Hilfe von Querdübeln problemlos aufbauen. Er verfügt außerdem über einen mit 2 Türen verschlossenen Stauraum zur sicheren und staubfreien Aufbewahrung von Fräser, Schraubenschlüsseln und weiteren Werkzeugen.

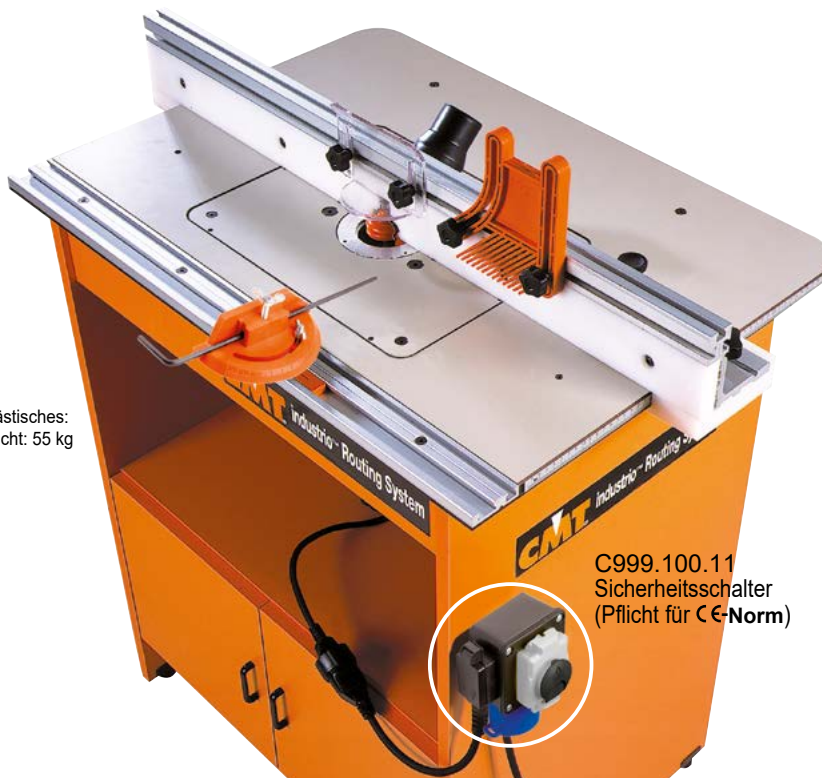

Abmessungen des Frästisches:
79 x 59 x 93 cm; Gewicht: 55 kg

C999.100.11
Sicherheitsschalter
(Pflicht für C€-Norm)



C999.501.07 Der Tisch sowie der Anschlag verfügen über Aussparungen zur einfachen und anwenderfreundlichen Verwendung des Druckkammes



C999.502.34 Zentriervorrichtung zur perfekten Positionierung der Oberfräse (8-12 mm) in der Einsatzplatte



C999.501.18 Phenolplatte mit Aluminiumringen (Ø 103-69,5 mm) für CMT7E



C999.501.08 Gehrungs-Messinstrument



C999.501.06 Die Schutzvorrichtung macht Freihandfräsen sicherer



C999.502.10 Auswechselbares PVC-Mittelstück des Anschlages

Optional



Gebogener Schlüssel C991.006.00 zum einfachen Werkzeugwechsel

Beschreibung	Bestell-Nr.	Preis
Industrio™ Frässystem (Einsatzplatte für CMT7E verbohrt)	C999.500.01	1.139,00 €
Sicherheitsschalter - Pflicht für C€-Norm	C999.100.11	84,80 €
Optional:		
Universal-Phenolplatte mit Aluringen (Ø103-69,5 mm), nicht verbohrt (für Fremdfabrikate)	C999.501.26	174,00 €
Phenolplatte mit Aluringen (Ø 103-69,5 mm), verbohrt für CMT8E	C999.501.27	179,00 €
1 Paar Reduzierringe (Ø103-69,5 mm)	C999.501.05N	77,20 €
7/8" CMT, DeWalt, Fein (weitere auf Anfrage)	C991.004.00	16,00 €

Der perfekte Arbeitsplatz für den Profi: Das CMT Frästischsystem. Mit diesem Frästisch können Sie Ihre handwerklichen Fähigkeiten ausschöpfen und die volle Einsatzvielfalt der CMT Fräser nutzen.

Dieses Profi-Frästischsystem verfügt über eine stabile, beschichtete MDF-Platte als Arbeitsfläche (Abmessung 80x60x2,5cm) und ermöglicht somit flexibles und mobiles Arbeiten. Der freistehende Tisch hat eine bequeme Arbeitshöhe von 90cm und ein robustes Stahluntergestell. Das Gewicht beträgt 26,5 kg.

Die enthaltene Einsatzplatte ist bereits für die CMT7E vorgebohrt, kann jedoch an die meisten Oberfräsen angepasst werden. Sie bietet die Möglichkeit, Werkzeuge bis zum Durchmesser 98mm aufzunehmen.



C999.100.11
Sicherheitsschalter
(Pflicht für CE-Norm)



Abmessungen des Frästisches:
80x60x(h)90cm - Gewicht: 26,5kg

Beschreibung	Bestell-Nr.	Preis
Frästischsystem	C999.110.00	589,00 €
Sicherheitsschalter - Pflicht für CE-Norm	C999.100.11	84,80 €
Im Lieferumfang enthalten		
Einsatzplatte (306x229x8mm) mit Reduzierringen (vorgebohrt für CMT7E)	C999.110.33	70,70 €
Lexan® Sicherheitsanschlag	C999.110.06	19,30 €
Vertikaler Federhalter	C999.110.08	9,80 €
Druckkamm	C999.110.09	31,70 €
Anschlag für Gehrungsschnitte	C999.110.10	33,60 €
Optional		
Platte aus PVC (306x229x8mm) mit Ringen Ø 30-40mm, nicht gebohrt (nicht für CMT-Fräsen)	C999.110.03	63,60 €
Einsatzplatte (306x229x8mm) mit Reduzierringen (vorgebohrt für CMT8E)	C999.110.34	70,70 €

Professionelle Klemmschienen mit Messskala

Verwenden Sie diese professionellen Klemmschienen mit Messskala zur Fixierung auf Ihren Plattenwerkstoffen, womit Sie auf einfache Weise einen präzisen Anschlag erhalten. Optional lassen sich die Klemmschienen zur sicheren Fixierung Ihres Werkstücks auf einem Frästisch verwenden (siehe PGC-B2B). Die vielseitig einsetzbaren Klemmschienen sind in verschiedenen Größen verfügbar.

Überzeugen Sie sich von den technischen Eigenschaften:

- Hergestellt aus stranggepresstem Aluminium, für einfachen Transport und lange Lebensdauer
- Leicht, verfügt aber über sehr starke Klemmkraft
- Messskala
- Praktische Spannbacken
- T-Nut an der Oberseite zum einfachen Anbringen von Zubehör oder Vorrichtungen
- Einzel oder verbunden verwendbar (siehe PGC-B2B)

Mit diesen Klemmschienen können Sie extrem präzise arbeiten, beispielsweise bei der Durchführung von Sägeschnitten oder bei der Herstellung von Nutfräsungen. Robuste Spannbacken sichern die Klemmschiene über die volle Länge des Werkstücks ohne seitliches Spiel. Die einstellbare Skala und zwei T-Nuten ermöglichen die Anwendung mit diversem Zubehör. Optional lassen sich die Klemmschienen miteinander verbinden, wodurch sie sich auf noch vielseitigere Weise einsetzen lassen.



Beschreibung	Bestell-Nr.	Preis
Professionelle Klemmschienen mit Messskala - 610 mm	PGC-24	47,10 €
Professionelle Klemmschienen mit Messskala - 915 mm	PGC-36	58,50 €
Professionelle Klemmschienen mit Messskala - 1270 mm	PGC-50	66,90 €

Verbindungsstück für Klemmschienen (optional)

Mit diesen Verbindungsstücken lassen sich zwei Klemmschienen mit Messskala miteinander verbinden, wodurch sie sich beispielsweise auf einem Frästisch einsetzen lassen.

Nehmen Sie hierzu zwei Klemmschienen und setzen Sie die Eine auf die Andere. Anschließend spannen Sie die beiden Schienen mithilfe von mindestens zwei Verbindungsstücken fest.

Die untere Klemmschiene wird dann am Frästisch befestigt, während die obere Klemmschiene das Werkstück spannt. Die Bauform der Verbindungsstücke erlaubt ein ungehindertes Arbeiten. Die verbundenen Klemmschienen können jederzeit wieder getrennt verwendet werden.

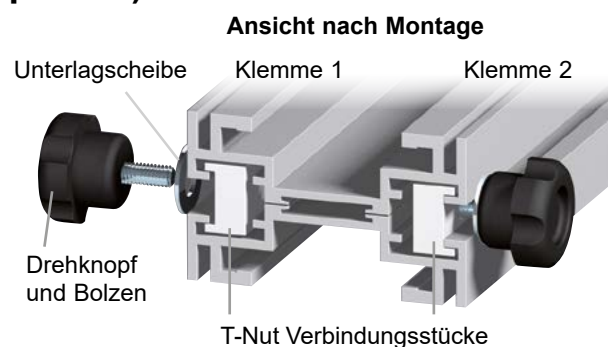

Beschreibung	Bestell-Nr.	Preis
Verbindungsstücke für Aluminiumklemmen mit Messskala (8 Stück)	PGC-B2B	24,50 €



Für die perfekte Verbindung

Die CMT650-Schablone für Küchenarbeitsplatten schafft perfekte 45°- und 90°-Verbindungen für 420-650 mm breite Arbeitsplatten.

Mit dieser Vorrichtung lassen sich Verbindungen an Küchenarbeitsplatten universell mit allen Oberfräsmodellen herstellen.

Dank des einfachen Markierungssystems können die unterschiedlichsten Anwendungsfälle unkompliziert und schnell umgesetzt werden.



Verbindungen in 15 Minuten herstellen – einschließlich Rüstzeit!

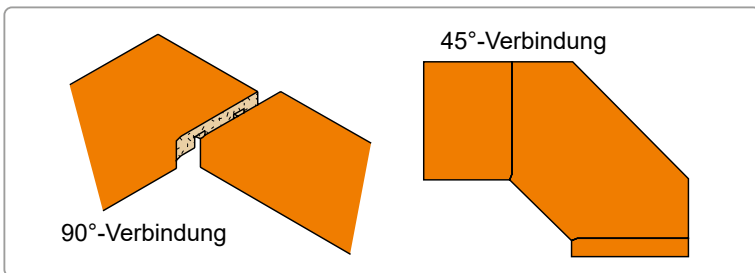

Lieferumfang der Schablone:

- 1 x Phenol-Schablone
- 3 x verzinkte Stahlbuchse zur Positionierung
- 1 x einstellbarer Endanschlag
- 1 x Bedienungsanleitung

Zur Anwendung werden benötigt (nicht enthalten):

- Handoberfräse
- Präzisionsführung Ø 30 mm
- HW Nutfräser Ø 12 mm
- 2 Schraubzwingen

Kombination Oberfräsen/Zubehörteile:

Oberfräse	Präzisionsführung	Grundplatte für Oberfräsen
CMT7E	C899.007.00	CMT300-SB
CMT8E	C899.007.00	CMT300-SB
Nicht-CMT	C899.007.00	CMT300-SB1

C652



C912



Fräser

Wir empfehlen die Verwendung dieser Ø12mm Nutfräser:

- C912.120.11 Ø12x31,7 S = 8 mm
- C652.120.11 Ø12x28,3 S = 8 mm
- C912.621.11 Ø12x38,1 S = 12 mm
- C912.622.11 Ø12x50,8 S = 12 mm
- C652.121.11 Ø12x48,3 S = 12 mm



Schablone für Küchenarbeitsplatte:

- die CMT650 ist für Ø 12 mm Nutfräser ausgelegt
- Schablone aus stabilem, gehärtetem Material
- für 90°- und 45°-Verbindungen
- integrierte Schablonen zum Abrunden und Anfasen
- zusätzliche Stahlbuchse für eine Arbeitsplattenbreite von 600 mm
- zwei integrierte Schablonen für Schraubenvertiefungen
- eine umfassende und leicht verständliche Bedienungsanleitung liegt bei

Beschreibung	Bestell-Nr.	Preis
Schablone für Küchenarbeitsplatten	CMT650	219,00 €



Gleitzapfen in der T-Nut des Kreuzrahmens

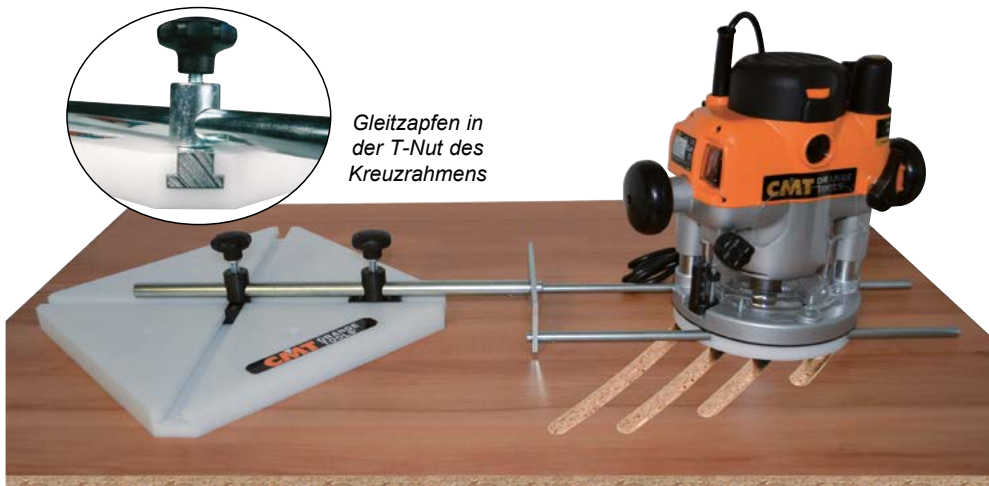

Diese Vorrichtung wurde speziell zum Fräsen von Ellipsen- und Kreisen entwickelt. Die Schablone ist mit allen Oberfräsmodellen universell einsetzbar.

Ideal für ovale oder kreisrunde Formen an Fenstern, Türen sowie für andere Anwendungsbereiche.

Werden zwei Gleitzapfen in der T-Nut der Schablone verwendet, ergibt sich eine Ellipse, zum Fräsen eines Kreises wird nur ein Gleitzapfen verwendet.

CMT3000 Schablone enthält:



Hauptachse	Nebenachse	
	Max.	Min.
3000	2890	2590
1800	1690	1390
1500	1390	1090
1030	920	620
900	790	620
730	620	620
Fräsradius min/max		550/1500
Verpackungsmaß (mm)		405x360x54
Gewicht		6,6 kg

Zubehör (optional):

CMT3000-7: Robuste Stangen mit einer Länge von 400mm zur Erweiterung des Arbeitsradius

CMT3000-8: 2 x Ø8mm-Führungsstab für kleine (Hobby-)Oberfräsen

Achtung: Die CMT3000 ist nicht für den Einsatz auf Oberfräse CMT7E und CMT8E geeignet.

Ellipsen- und Kreisfrässchablone:

- präzise und schnelle Herstellung von Ellipsen und Kreisen
- einfacher Aufbau und effizientes Arbeiten
- Spannsystem für alle Handoberfräsen
- spezieller Kunststoff-Kreuzrahmen mit hervorragenden Gleiteigenschaften
- präzise T-Nuten und Stahl-Gleitzapfen
- verzinkte Metallteile zur Verhinderung von Rost
- Lieferung im Karton mit einer Bedienungsanleitung

Anwendungsbeispiele für den Einsatz der CMT3000

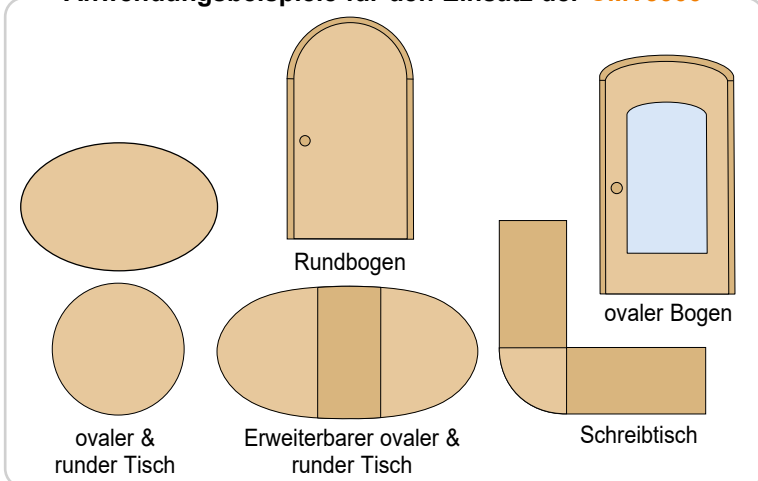

Optional CMT3000-SB1



Beschreibung	Bestell-Nr.	Preis
Ellipsen- und Kreisfrässchablone	CMT3000	374,00 €
Delrin®-Grundplatte für CMT3000 zur Verwendung mit den Oberfräsen CMT7E und CMT8E	CMT3000-SB1	51,50 €

Mit Abstand eine der schwierigsten Herausforderungen für jeden professionellen Handwerker ist wohl das Fixieren von Kleinteilen auf dem Frästisch. Priorität hat dabei die Aufgabe, alle zehn Finger an den Händen zu behalten. Aus diesem Grund ist die CMT Fixiervorrichtung für Kleinteile ein absolutes Muss in der Werkstatt. Sie stellt sicher, dass kleine Werkstücke während des Fräsvorgangs stabil fixiert bleiben. Die Handgriffe sind mit Silikoneinlagen ausgestattet und halten Finger und Hände in sicherer Distanz zum Schneidwerkzeug während eine Anti-Rutsch-Beschichtung an der mittigen und rechten Basisplatte ein Verrutschen des Werkstückes verhindert. Die CMT Fixiervorrichtung für Kleinteile ist leicht zu bedienen und hält Kleinteile mit bis zu 216 mm Breite. Das perfekte Hilfsmittel für detailorientiertes Arbeiten.

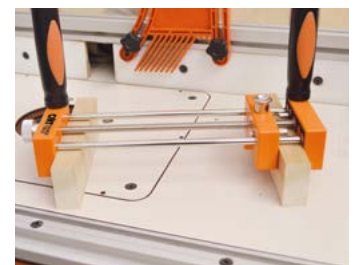
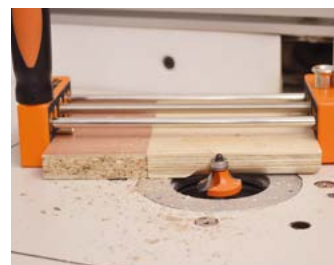
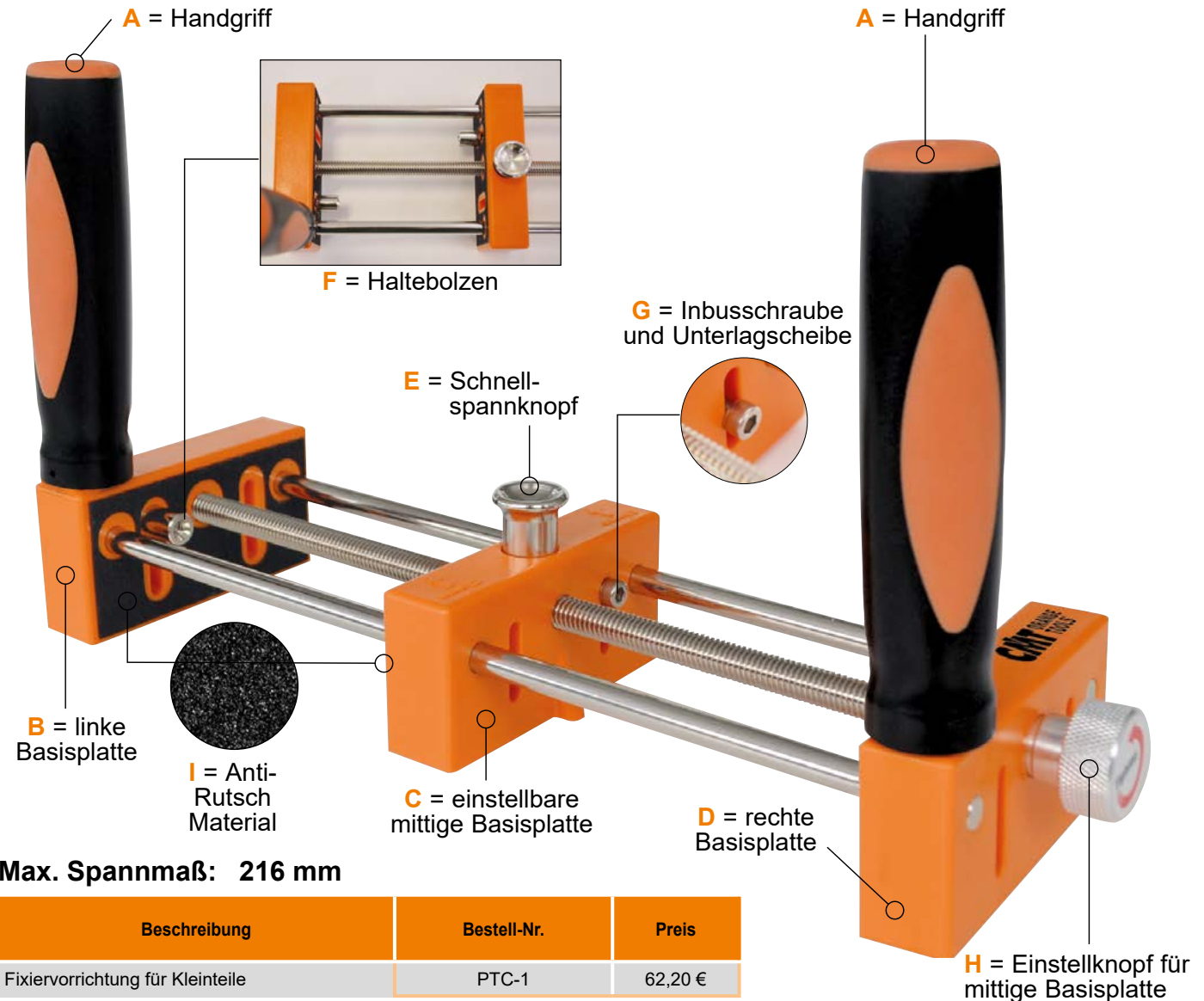

Die Fixiervorrichtung flach auf die Arbeitsfläche legen. Die Haltebolzen (F) in den Langlöchern nach oben schieben. Das Werkstück zwischen die einstellbare mittige Basisplatte (C) und die linke Basisplatte (B) einlegen. Das Endstück des Werkstücks sollte flach und präzise gegen die linke Basisplatte anliegen. Das Endstück muss außerdem vorne über die Fixiervorrichtung hinausragen und zwar mindestens um den halben Durchmesser des verwendeten Fräasers.

Schnellspannknopf (E) drücken, die einstellbare mittige Basisplatte (C) gegen das Werkstück schieben, bis es auch hier flach und präzise anliegt. Den Schnellspannknopf loslassen. Im Bild oben wird außerdem ein zusätzliches Materialstück verwendet, um Aussrisse zu vermeiden. Die Haltebolzen (F) mit dem mitgelieferten Schlüssel lösen, nach unten schieben bis sie fest auf das Werkstück drücken und dann wieder fest zudrehen. Den Einstellknopf (H) als zusätzliche Sicherung für das Werkstück zudrehen.

Nachdem die Höhe des Fräasers eingestellt ist, die Maschine einschalten. Das Werkstück mit den Handgriffen (A) entgegen der Laufrichtung des Fräasers führen und immer darauf achten, dass das Werkstück entlang des Kugellagers geführt wird. Wenn der Fräsvorgang beendet ist, den Schnellspannknopf (E) drücken und die einstellbare mittige Basisplatte (C) so weit zurückschieben, dass das fertige Werkstück herausgenommen werden kann.

Sollen Werkstücke gefräst werden, die dicker sind als die Fixiervorrichtung, dann sollte folgendermaßen vorgegangen werden. Schneiden Sie ein Stück Material als Stütze zu, dessen Dicke dem des Werkstücks entspricht und verwenden Sie es zum Stabilisieren der Einheit. Befestigen Sie die Stütze an der rechten Basisplatte (D) mit Flachkopfschrauben, die durch die Langschlitze passen (nicht enthalten). Auf diese Weise bleiben sowohl das Werkstück, also auch die Fixiervorrichtung stabil.

Perfekt passende Zinken- bzw. Schwalbenschwanzverbindungen sind ein Zeichen professioneller Arbeit, werden aufgrund der Komplexität als Verbindungsvariante jedoch oft vermieden. Dank präziser Schablonen, exakter Anschläge und der einfachen Einstellung wird das Fräsen von Zinken- bzw. Schwalbenschwanzverbindungen mit unserer Zinkenfräsvorrichtung so einfach wie nie zuvor. Das Werkstück wird einfach mit der Kante gegen den voreingestellten Anschlagbolzen eingespannt und die Frästiefe eingestellt - schon kann gefräst werden. Natürlich spricht auch hier die Qualität für sich: Stahlgehäuse, präzise Schablonen, Anschläge sowie die Spannleiste sorgen für eine perfekte und stabile Verbindung.

Geeignet für Materialdicken von 11 mm bis 25 mm mit einer Nutzlänge von 305 mm. Durch die Schablonenvielfalt ermöglicht die CMT300 die Herstellung einer Vielzahl an verschiedenen Verbindungen. Der Lieferumfang beinhaltet eine Schablone für 12,7 mm halbverdeckte Zinkenverbindungen und eine Schablonenführung.

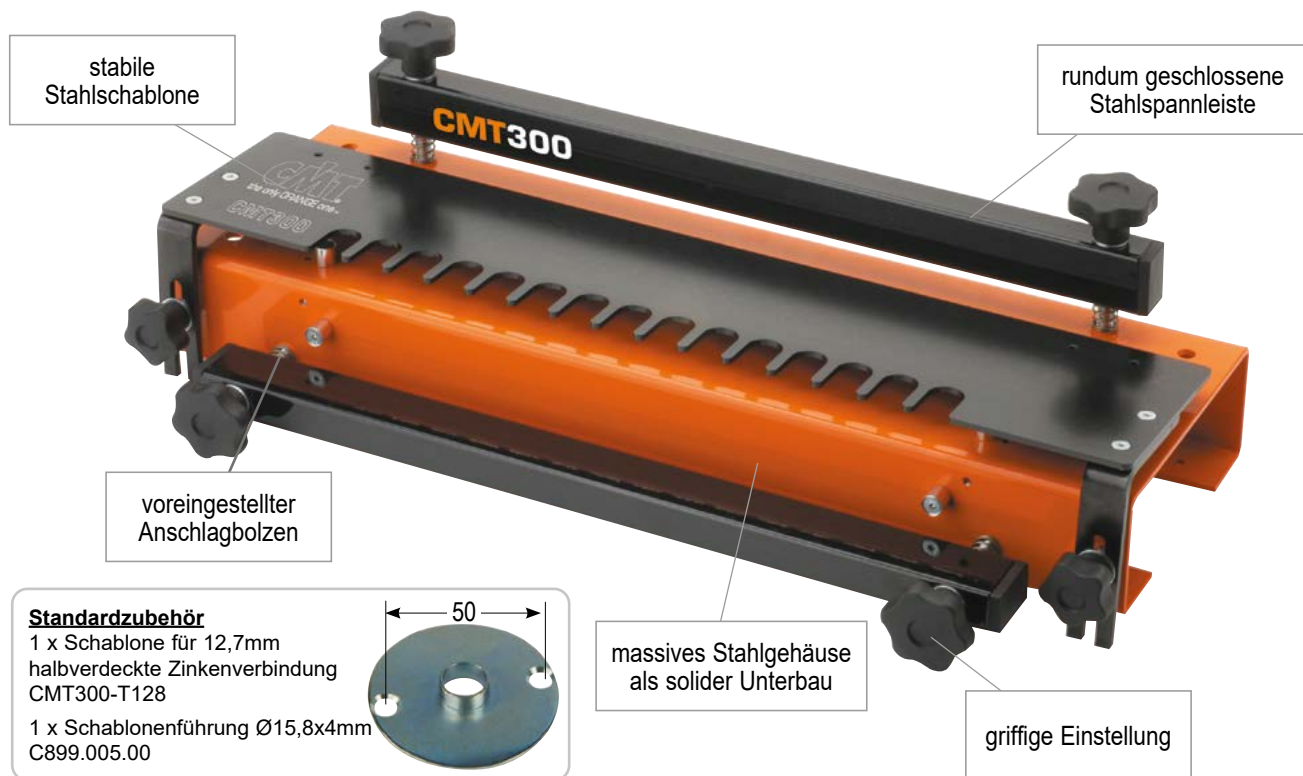

Standardzubehör

1 x Schablone für 12,7mm halbverdeckte Zinkenverbindung CMT300-T128

1 x Schablonenführung Ø15,8x4mm C899.005.00

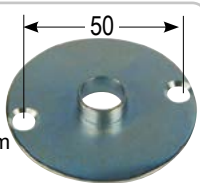

massives Stahlgehäuse als solider Unterbau

griffige Einstellung

HW-Zinkenfräser (nicht im Lieferumfang):

C718.127.11 D=12,7mm A=14° S=6mm

C918.127.11 D=12,7mm A=14° S=8mm



Passt die Schablone zu meinem Fräser?

Die Nebenlöcher zum Anschrauben der beiliegenden Schablonenführung sind auf einem Teilkreis von 50mm angebracht. Dies passt auf die meisten Fräser. Falls dies für Ihr Gerät nicht passend ist, können Sie die folgende universell einsetzbare Grundplatte bestellen:

Universalbasis

Für Ø 8 und Ø 12mm Schaft

Vorgebohrt für CMT7E & CMT8E

Bestell-Nr.

CMT300-SB1

CMT300-SB

Funktionsweise:

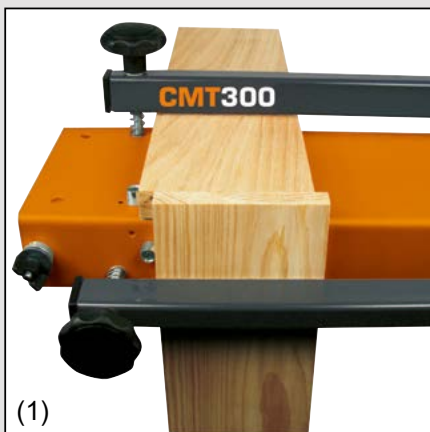

(1)

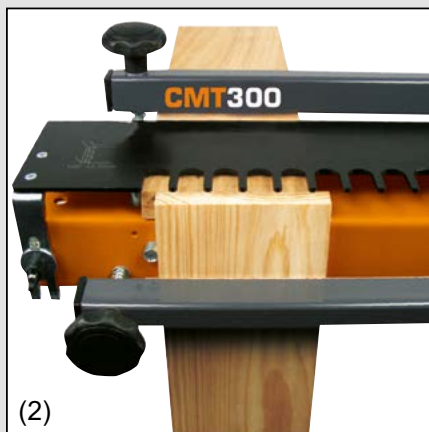

(2)

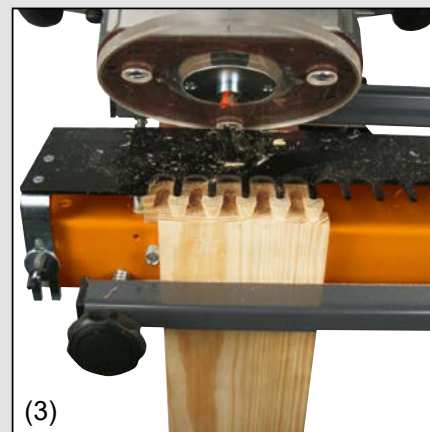

(3)

Beschreibung	Bestell-Nr.	Preis
Zinkenfräsvorrichtung (inklusive Standardzubehör)	CMT300	224,00 €

Halbverdeckte Zinkenverbindung

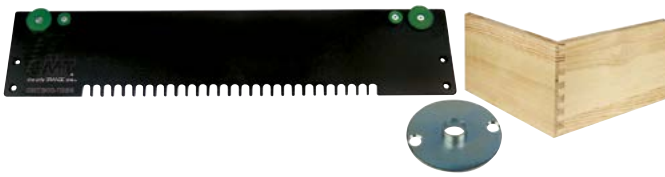

Schablonenlänge mm	Zinkenbreite mm	Dicke mm	Farbe	Bestell-Nr.	Preis
300	6,3	8-12	grün	CMT300-T064	104,00€

Einschließlich Schablonenführung: Ø7,8x4mm C899.003.00

Zu verwenden mit CMT Zinkenfräser: Ø6x8mm HW Fräser (Ø6mm Schaft) C718.060.11

Offene Zinkenverbindung

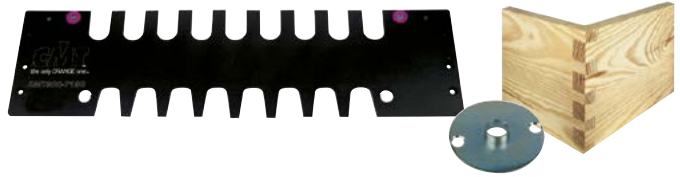

Schablonenlänge mm	Zinkenbreite mm	Dicke mm	Farbe	Bestell-Nr.	Preis
300	12,7	8-20	braun	CMT300-T129	104,00 €

Einschließlich Schablonenführung: Ø11,1x4mm C899.004.00

Zu verwenden mit CMT Nutfräser: Ø8x30mm HW Fräser (Ø8mm Schaft) C912.080.11

Zu verwenden mit CMT Zinkenfräser: Ø12,7x20mm HW Fräser (Ø8mm Schaft) C918.129.11

Fingerzinken



Schablonenlänge mm	Zinkenbreite mm	Dicke mm	Farbe	Bestell-Nr.	Preis
300	8	8-20	blau	CMT300-T080	104,00 €

Einschließlich Schablonenführung Ø11,1x4mm C899.004.00

Zu verwenden mit CMT Nutfräser: Ø8x30 mm HW Fräser (Ø8mm Schaft) C912.080.11

Schablonenlänge mm	Zinkenbreite mm	Dicke mm	Farbe	Bestell-Nr.	Preis
300	19	15-22	violett	CMT300-T190	104,00 €

Einschließlich Schablonenführung Ø22x4mm C899.006.00

Zu verwenden mit CMT Nutfräser: Ø12,7x30mm HW Fräser (Ø8mm Schaft) C912.127.11

Zu verwenden mit CMT Zinkenfräser:
 Ø19x22mm HW Fräser (Ø6mm Schaft) C718.190.11
 Ø19x22mm HW Fräser (Ø8mm Schaft) C918.190.11
 Ø19x22mm HW Fräser (Ø12mm Schaft) C918.690.11

Schablonenlänge mm	Zinkenbreite mm	Dicke mm	Farbe	Bestell-Nr.	Preis
300	12,7	8-20	rot	CMT300-T127	104,00 €

Zu verwenden mit CMT Nutfräser: Ø12,7x30mm HW Fräser (Ø8mm Schaft) C912.127.11

Schablonenführung

7,8 x 4mm	C899.003.00
11,1 x 4mm	C899.004.00
15,8 x 4mm	C899.005.00
22 x 4mm	C899.006.00
30 x 6mm	C899.007.00

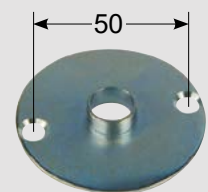

Einige Anwendungsbeispiele für den Einsatz der CMT300

Halbverdeckte Zinkenverbindung

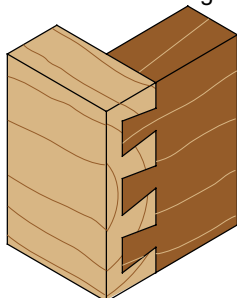

CMT300 - T064
 CMT300 - T128 (Standardzubehör bei CMT300)

Fingerzinken

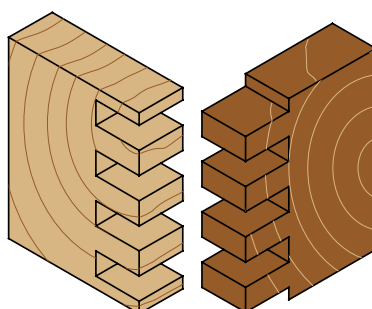

CMT300 - T080
 CMT300 - T127

Offene Zinkenverbindung

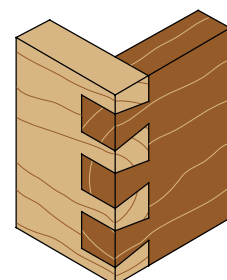

CMT300 - T129
 CMT300 - T190

Mit dem innovativen CMT333 Beschlagbohrsystem können Sie Beschlagbohrungen für Systeme von Salice und Blum über Hettich, Würth und Mepla bis Grass durchführen. Das modulare System wurde vom Weltmarktführer im Bereich der Industriebohrmaschinen entwickelt und ermöglicht den universellen Einbau von verschiedenen Bohrköpfen.

Zum Einsatz auf allen stationären und handgeführten Bohrmaschinen.

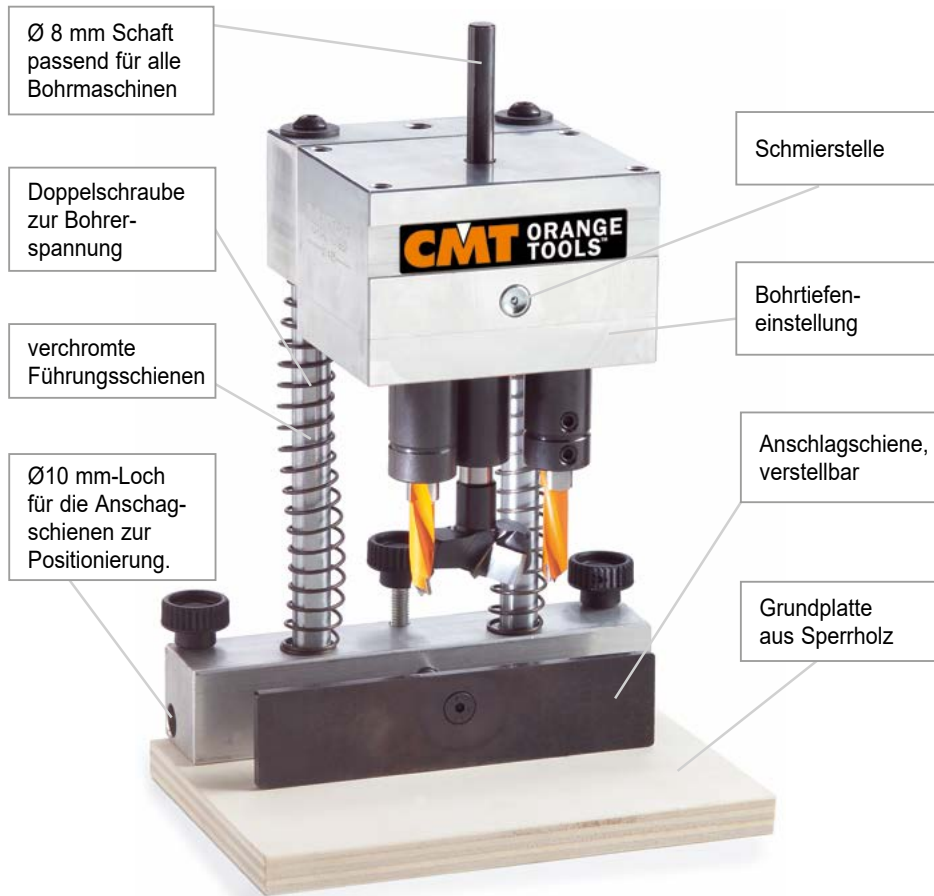

Technische Details:

- rostfreie Bauteile
- widerstandsfähige Materialien
- max. 5.000 U/min
- 6 radiale Wälzlager

Sicherheitshinweis: Nur Mobil SHC100 als Schmierstoff verwenden

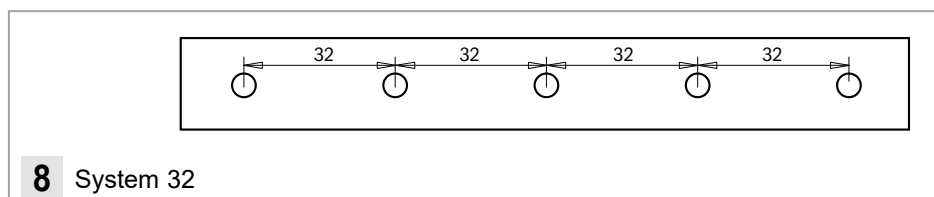

Anwendung auf stationären Bohrmaschinen



Anwendung auf stationären Elektrowerkzeugen



Anwendung auf CMT Industrio™ Frässystem



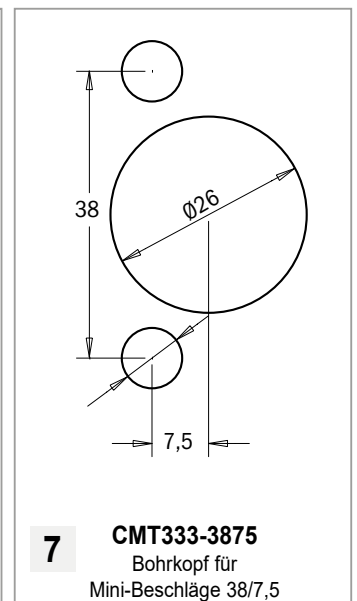
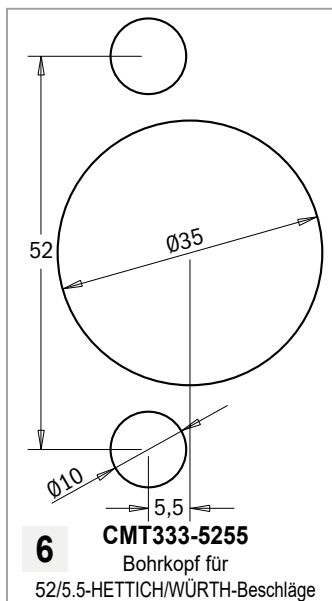
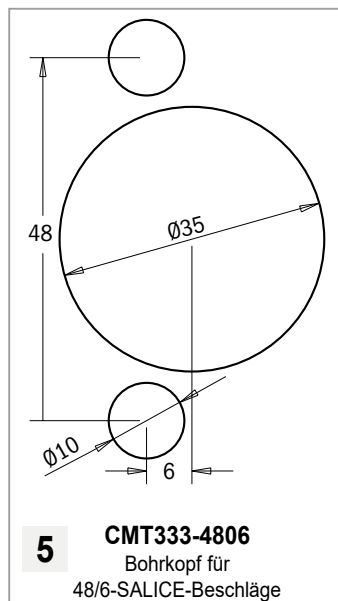
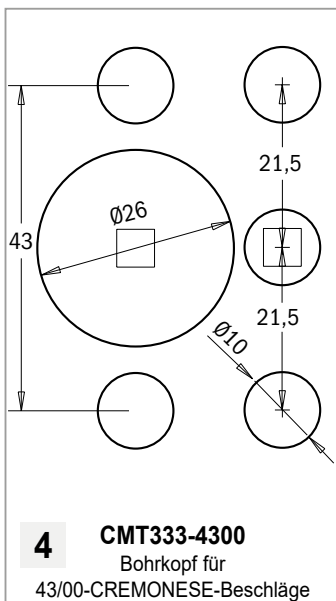
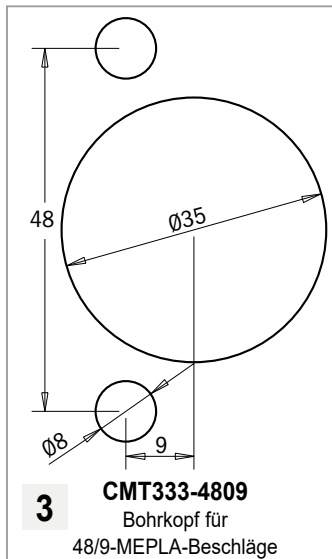
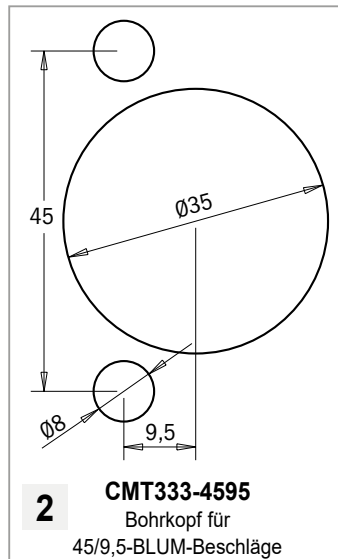
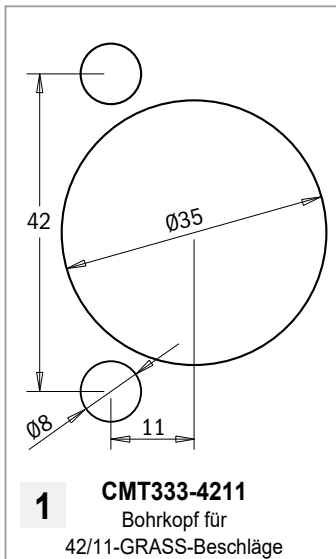

Maximale Flexibilität für alle Marken

Stellen Sie Ihren Satz zusammen:

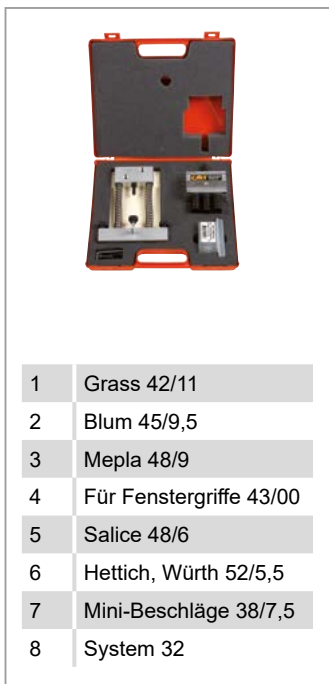

Modulare Grundeinheit

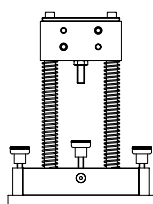

Bohrköpfe



Bohrer



Zylinderkopfbohrer

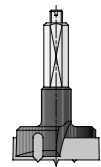

Bestell-Nr.	Preis	Bestell-Nr.	Preis	Bestell-Nr.	Bestell-Nr.
1	199,00 €	CMT333-4211	224,00 €	10022450 (2x)	10005482
2	199,00 €	CMT333-4595	224,00 €	10022450 (2x)	10005482
3	199,00 €	CMT333-4809	224,00 €	10022450 (2x)	10005482
4	199,00 €	CMT333-4300	224,00 €	10022469 (2x)	10005472
5	199,00 €	CMT333-4806	224,00 €	10022469 (2x)	10005482
6	199,00 €	CMT333-5255	224,00 €	10022469 (2x)	10005482
7	199,00 €	CMT333-3875	264,00 €	nach Wahl (2x)	10005472
8	199,00 €	CMT333-325	359,00 €	(3x re + 2x li)	

3D Router Carver™

Verwandeln Sie Ihre Oberfräse in ein außergewöhnliches Schnitzwerkzeug. Schnell und leicht zu handhaben macht die Arbeit damit auch noch Spaß.

Wer sagt, dass es für aufwändige Holzschnitarbeiten einen Künstler braucht? Mit dem patentierten 3D Router Carver™ System für Oberfräsen kann jeder, der eine Oberfräse hat, die auf diesen Seiten dargestellten Verzierungen innerhalb weniger Minuten selbst herstellen. Das System ist zum Verzieren von Türen, Schubläden, Schränken oder anderen flachen Oberflächen aus Holz geeignet.

Wie das System funktioniert? Das Geheimnis liegt in dem speziellen Carver Fräser und der Art und Weise, wie er zusammen mit der Schnitzschablone angewendet wird. Der V-Nut Fräser ist von einer 45°-konischen Führung umschlossen. Während dem Fräsen an der Schablone ist die Eintauchfunktion Ihrer Oberfräse entriegelt. Wird der Schlitz in der Schablone breiter, kann der Fräser tiefer eintauchen und produziert eine tiefere und breitere V-Nut. Wird der Schlitz schmaler, taucht der Fräser weniger tief ein, die V-Nut wird schmaler und flacher. Klingt alles sehr einfach – und das ist es auch (darum ist das System auch weltweit patentiert). Eine ausführliche Anleitung erhalten Sie zusammen mit Ihrer 3D Router Carver™ Schablone.

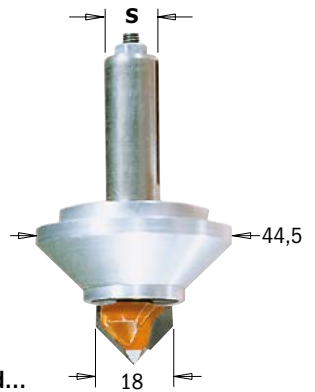

Benötigt wird...

- der 3D Carver Fräser
- die Carver Schablone Ihrer Wahl
- der Fixierahmen passend zu Ihrer Schablone
- eine Oberfräse mit Tauchfunktion

(Hinweis: Die Öffnung an der Grundplatte Ihrer Oberfräse muss einen Durchmesser von mindestens 47,6mm aufweisen.)

Schnitzsystem (Fräser komplett)

Bestell-Nr.	S mm	Preis
RCS-BIT8	8	164,00 €

Ersatzteile

RCS-CUT8	RCS-SLE8	RCS-SHIELD	RCS-NUT8	991.007.00	RCS-SLEEVE8

*Mit diesem optionalen Ersatzteil werden tiefere Schnitzereien erzielt

Funktionsweise

1. Spannen oder heften Sie den Fixierahmen auf Ihr Werkstück

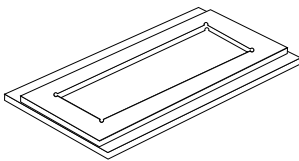

2. Fügen Sie die Schablone in den Rahmen ein

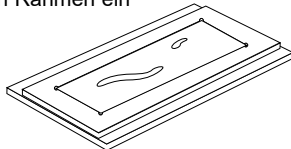

3. Tauchen Sie den Fräser an einer breiten Öffnung der Schablone ein und fräsen Sie mit entriegeltem Eintauchmechanismus

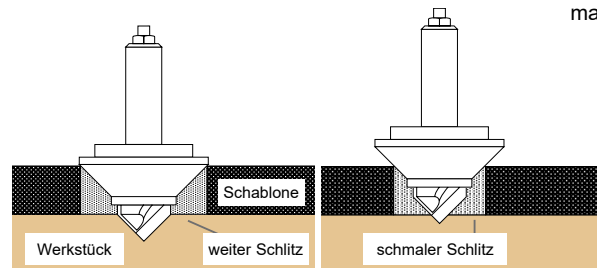

Durch die entriegelte Eintauchfunktion kann der Fräser tiefer oder flacher fräsen. Weite Schablonenschlitze ermöglichen die Herstellung breiterer und tieferer Schnitzbereiche. Schmale Schlitze resultieren in flachen Schnitzbereichen.

4. Drehen Sie die Schablone und setzen Sie diese wieder in den Rahmen ein (ohne diesen zu verschieben). Je nach Komplexität des Motives kann dies 2 bis 4 mal nötig sein.

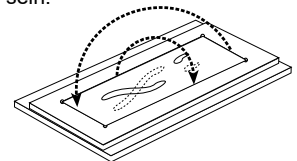

5. Den Rahmen entfernen – das war's!

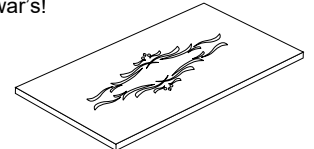

Schnitzmotive aus dem Südwesten

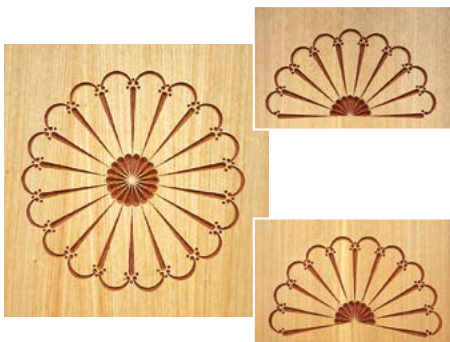

Diese sehr populären Motive aus dem Südwesten bestehen aus mehreren Formen in einem Motiv. Beide Größen können komplett als runde Schnitzereien gefräst werden. Alternativ besteht die Möglichkeit lediglich einen Teil des Motives zu nutzen.

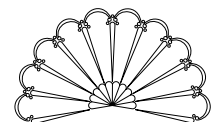
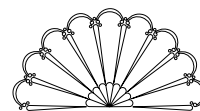
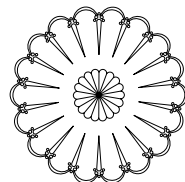

Beschreibung	Zeichnungs-Maße mm	Anzahl	Bestell-Nr.	Preis
Motiv: „Großer spanischer Fächer“	400	1	RCS-801	44,60 €
Motiv: „Kleiner spanischer Fächer“	200	1	RCS-802	35,40 €
Fixierahmen: „Rosettenschnitzereien“		1	RCS-007	26,60 €

3D Router Carver™

Schnitzarbeiten an Schranktüren und Täfelungen



Diese Motive sind ideal für Türen oder Täfelungen an Schränken, Kaminverkleidungen, TV- und HiFi-Schränken oder fast jeder flachen Oberfläche. Ergänzende Muster für Schubladen, Geländer und Kantenverkleidungen werden weiter unten aufgeführt. Der Zeitaufwand je Motiv beträgt ca. 5 Minuten.

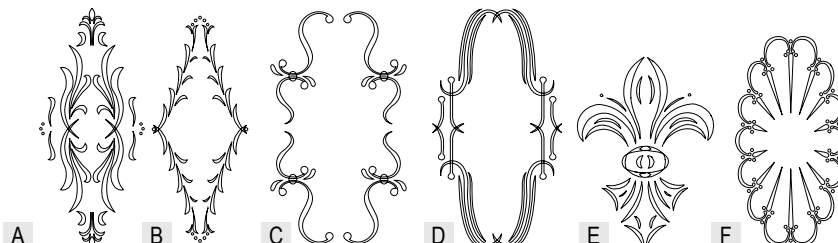

Beschreibung	Zeichnungs-Maße mm	Anzahl	Bestell-Nr.	Preis
Motiv A: „Klassisch“	440x185	2	RCS-302	68,80 €
Motiv B: „Florentinisch“	415x170	2	RCS-304	68,90 €
Motiv C: „Kaskaden“	365x210	1	RCS-305	40,50 €
Motiv D: „Roma“	375x200	1	RCS-306	40,50 €
Motiv E: „Bourbonische Lilie“	250x180	4	RCS-805	104,00 €
Motiv F: „Spanischer Fächer“	380x200	2	RCS-806	70,70 €
Fixierrahmen: „Schranktüren und Täfelungen“			RCS-003	40,80 €

Schnitzarbeiten an Rahmen und Geländer



Aufgrund ihrer langen, horizontalen Form sind diese Motive ideal für Türrahmen, Kopfbretter und Frontrahmen an Schränken sowie für andere Verzierungen. Der Zeitaufwand je Motiv beträgt ca. 4 Minuten.

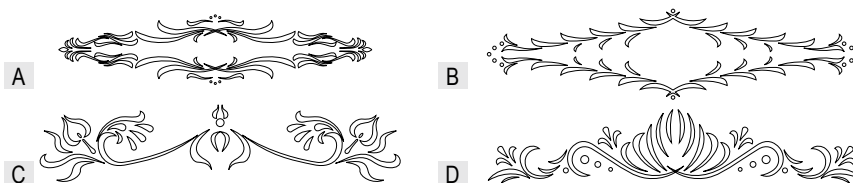

Beschreibung	Zeichnungs-Maße mm	Anzahl	Bestell-Nr.	Preis
Motiv A: „Klassisch“	550 x 120	2	RCS-402	70,70 €
Motiv B: „Florentinisch“	550 x 130	2	RCS-404	70,70 €
Motiv C: „Kaskaden“	530 x 110	3	RCS-405	104,00 €
Motiv D: „Folklore“	550 x 110	3	RCS-406	104,00 €
Fixierrahmen: „Schranktüren und Täfelungen“			RCS-004	37,50 €

3D Router Carver™

Schnitzarbeiten an Kanten und kleine Verzierungen

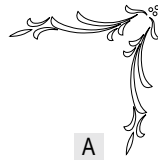

A

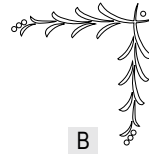

B



C



D

Beschreibung	Zeichnungs-Maße mm	Anzahl	Bestell-Nr.	Preis
Motiv A: „Klassisch“	155 x 40	3	RCS-602	58,60 €
Motiv B: „Florentinisch“	120 x 30	3	RCS-604	58,60 €
Motiv C: „Kaskade“	190 x 40	3	RCS-605	58,60 €
Motiv D: „Folklore“	150 x 45	3	RCS-606	58,60 €
Fixierrahmen: „Schrantüren und Täfelungen“			RCS-006	31,30 €

Schnitzarbeiten an Schubladen und Möbel



Ursprünglich für Schubladenfronten gedacht, sind diese Motive auch sehr gut für Schnitzarbeiten an kleinen Türen, Seitenpaneelen an Schränken sowie für andere Möbelteile geeignet. Die Motive lassen sich hervorragend mit anderen Schnitzmotiven kombinieren. Der Zeitaufwand je Motiv beträgt ca. 4 Minuten.



A



B

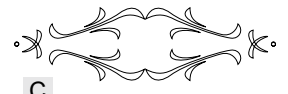

C



D

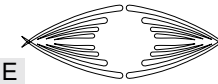

E



F

Beschreibung	Zeichnungs-Maße mm	Anzahl	Bestell-Nr.	Preis
Motiv A: „Klassisch“	210 x 70	2	RCS-502	40,50 €
Motiv B: „Florentinisch“	195 x 85	2	RCS-504	40,60 €
Motiv C: „Kaskade“	250 x 65	1	RCS-505	25,90 €
Motiv D: „Folklore“	250 x 40	2	RCS-506	38,60 €
Motiv E: „Roma“	190 x 65	2	RCS-507	38,60 €
Motiv F: „Flamme“	250 x 110	2	RCS-510	38,60 €
Fixierrahmen: „Schubladen und Möbel“			RCS-005	20,50 €

3D Router Carver™

Rosettenschnitzereien

Bei diesen Rosettenschnitzereien erhalten Sie zwei Schablonen für unterschiedliche Rosengrößen zum Preis von einer. Verwenden Sie entweder den untenstehenden Fixierahmen für Rosettenschnitzereien. Alternativ können Sie die Schnitzereien mit dem Fixierahmen für Schranktüren und Täfelungen durchführen und diese Motive somit zusätzlich aufwerten (große Rosetten). Ebenso kombinierbar mit dem Fixierahmen für Rahmen und Geländer (kleine Rosetten).

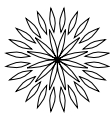
A

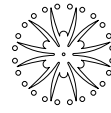
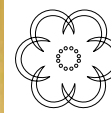
B

C

D

Beschreibung	Zeichnungs-Maße mm	Anzahl	Bestell-Nr.	Preis
Motiv A: Rosette #1 & #5	85 & 68	2 & 2	RCS-701	60,60 €
Motiv B: Rosette #2 & #6	88 & 70	1 & 1	RCS-702	40,80 €
Motiv C: Rosette #3 & #7	82 & 65	1 & 1	RCS-703	40,80 €
Motiv D: Rosette #4 & #8	79 & 62	1 & 1	RCS-704	40,70 €
Fixierahmen: „Rosettenschnitzereien“			RCS-007	26,60 €

Tierschnitzereien



Bei diesen Tiermotiven wird Ihre Phantasie zu Ihrem besten Berater. Optimal für Verzierungen an Möbeln, Vertäfelungen, Gegenständen für Kinder, Geschenke für Sportler und vieles mehr.

A

B

C

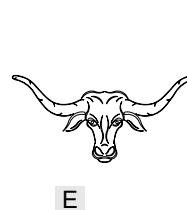
D

E

F

Beschreibung	Zeichnungs-Maße mm	Anzahl	Bestell-Nr.	Preis
Motiv A: „Delphin“	200 x 290	4	RCS-803	104,00 €
Motiv B: „Adler“	178 x 298	4	RCS-804	104,00 €
Motiv C: „Hirsch“	394 x 190	4	RCS-901	104,00 €
Motiv D: „Pferd“	445 x 203	3	RCS-902	80,80 €
Motiv E: „Langhornrind“	419 x 194	4	RCS-904	114,00 €
Motiv F: „Teddybär“	394 x 203	3	RCS-906	80,80 €
Fixierahmen: „Schranktüren und Täfelungen“			RCS-003	40,80 €

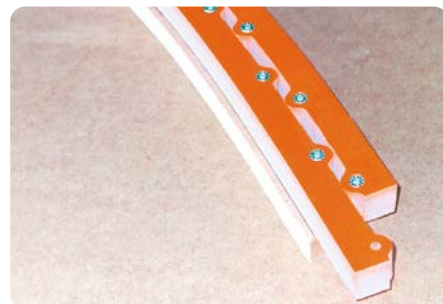
Mit dieser Schablone lassen sich Bögen, Formen und abgerundete Elemente einfach und schnell herstellen. Sie besteht aus extrem widerstandsfähigem und flexiblem Kunststoff, welcher auch bei häufigem Einsatz seine hohen elastischen Eigenschaften erhält. Zur Anwendung zeichnen Sie die gewünschte Kontur auf Ihr Werkstück (Holz-, MDF- oder Spanplatte) und schrauben die Schablone mit handelsüblichen Senkkopfschrauben entlang der Kante Ihrer Kontur. Anschließend fräsen Sie mit Hilfe eines Kugellager-Anlauftringes entlang der Schablone, um die gewünschte Form auf das Werkstück zu übertragen.



Verwenden Sie die Schablone bei Arbeiten mit Handvorschub auf Oberfräsen oder Tischfräsen. Wenn Sie auf einer Tischfräse arbeiten, halten Sie die Hände bitte in sicherem Abstand hinter der Schablone.

Es stehen zwei Querschnitte in drei Längen zur Verfügung. Mit einem kleineren Schablonenquerschnitt lassen sich kleinere Radien fräsen. Größere Schablonenquerschnitte ergeben homogenere Radien - vor allem bei flachen und zugleich langen Bögen.

Beschreibung	Bestell-Nr.	Preis
Hochelastische Frässchablone (18x18 mm) - L=1000 mm	TMP-1000	119,00 €
Hochelastische Frässchablone (12x12 mm) - L=1200 mm	TMP-1200	89,00 €
Hochelastische Frässchablone (18x18 mm) - L=2000 mm	TMP-2000	234,00 €

Unser nützliches 3-teiliges Radius-Frässchablonen-Set beinhaltet 8 mm dicke Acrylglas Schablonen mit denen unter Verwendung eines Bündig- oder Kopierfräasers 12 verschiedene Radien gefräst werden können (4 Radien je Schablone). Im Lieferumfang sind 4 Einstellstifte und 4 Holzschrauben enthalten. Die Schablone wird mit den Einstellstiften auf dem Werkstück positioniert und mit den Holzschrauben fixiert. Danach werden die Einstellstifte entfernt und der Radius der Schablone kann mit dem Fräser auf die Ecken des Werkstücks übertragen werden.

Lieferumfang

- 12 verschiedene Radien (3 Schablonen)
- 4 Einstellstifte
- 4 Holzschrauben

Radius	mm
	3
	5
	6
	8
	10
	11
	12
	14
	16
	19
	22
	25



Beschreibung	Bestell-Nr.	Preis
12 Radius-Frässchablonen-Set	TMP-R12	72,20 €

7-teiliges Kopierhülenset [CMT-TGA]

Praktisches Set mit 7 Führungsbuchsen für Oberfräsen.
Ideal zum Arbeiten mit Schablonen für Schwalbenschwanzverbindungen, Treppenwangen, Scharniere, Schlösser, usw.
Die Buchsen können mit jeder Oberfräse verwendet werden, die eine Grundplatte mit einer 30mm Bohrung hat.



Beschreibung	Bestell-Nr.	Preis
7-teiliges Kopierhülenset	CMT-TGA	68,80 €

Im Lieferumfang entalten:

Menge	ø - innen mm	ø - außen mm	Höhe mm
1 Stück	15,87	20,24	14,28
1 Stück	16,66	19,05	14,28
1 Stück	13,49	15,87	14,28
1 Stück	10,31	12,7	7,93
1 Stück	8,73	11,11	3,96
1 Stück	7,14	9,52	7,93
1 Stück	6,35	7,93	3,96
2 Stück	Arretiermutter	-	-
1 Stück	Adapter	-	-

CMT Vorrichtung zum Nutfräsen

[PGD-1]

Das perfekte Zubehör zum Herstellen von Nuten, Quernuten und Verbindungen. Einfach zu bedienen und komplett einstellbar. Für Quernuten jeder Größe mit demselben Fräser – einfach die Anzahl der Durchgänge entsprechend erhöhen. Glatte Stahlrollen sichern extreme Beweglichkeit und einfache Bedienung. Kompatibel mit fast allen Nutfräsern mit 30 mm Muffe oder unter Verwendung der beige-packten Schablonenführung für Muffen (die Basisplatte mit Bohrungen ist separates Zubehör). Garantiert saubere, präzise Quernuten. Sehr stabile Bauart.

PASSEND FÜR DIE GÄNGIGSTEN OBERFRÄSEN

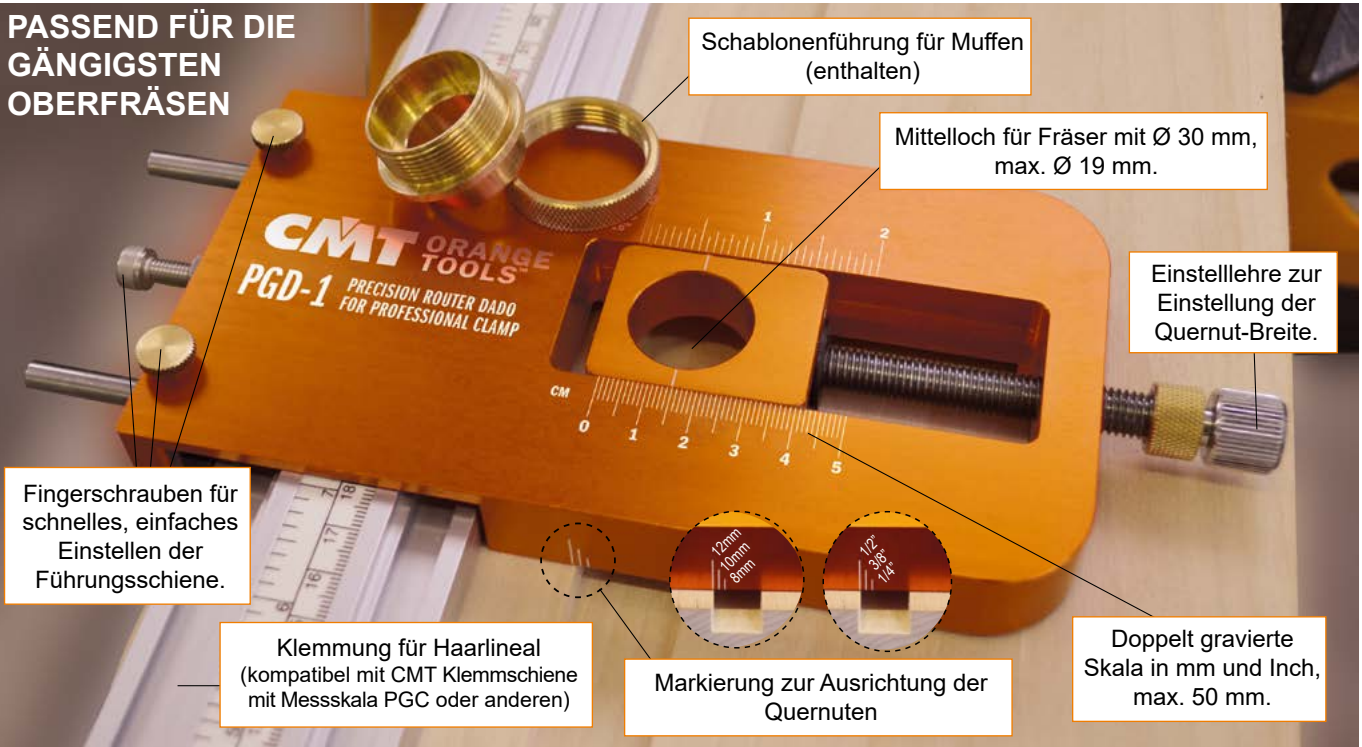

Vorbereiten der Oberfräse: Die Führungsringe in die Grundplatte mit Bohrung einsetzen und die Grundplatte als Basisplatte an die Maschine montieren. Den geeigneten Fräser auswählen und einspannen. Vorbereiten der einstellbaren Führungsschiene und der Haarlineal-Klemmung: Die Haarlineal-Klemmung und die einstellbare Vorrichtung zum Quernuten auf dem Werkstück auflegen und mit den Fingerschrauben sichern. Wenn die Teile montiert sind prüfen, ob die Vorrichtung zum Quernuten frei beweglich ist.



Die Oberfräse ins Mittelloch der Vorrichtung zum Quernuten einsetzen.

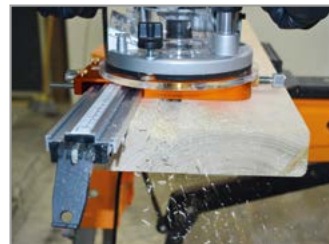

Einstellen der gewünschten Frästiefe durch Anheben oder Absenken des Fräasers. Den Anfangspunkt der Nut mittels der Quernut-Markierung an den Langseiten bestimmen. Die Quernut-Markierung bezeichnet die Außenkante der Quernut, die am nächsten an die Haarlineal-Klemmung herankommt.
Vorne: 12, 10, 8 mm
Hinten: 1/2", 3/8", 1/4"



Die Fräse sicher in Position halten, einschalten und die Nut fräsen indem auf der Haarlineal-Klemmung vor und zurück gefahren wird. Die Vorrichtung zum Quernuten wird dabei als Führung verwendet. Tadellose Nuten und Quernuten entlang der Längsseite des Werkstücks werden gefräst.



Zur Herstellung von Nuten, die über die Fräserbreite hinausgehen, die Einstelllehre anwenden. Einfach die gewünschte Breite auf der Skala wählen.

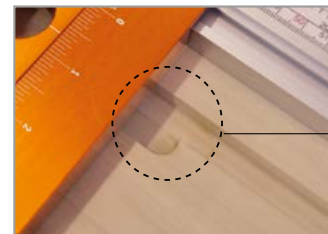

So viele Durchgänge vornehmen wie nötig sind, um die gewünschte Breite zu erzielen.

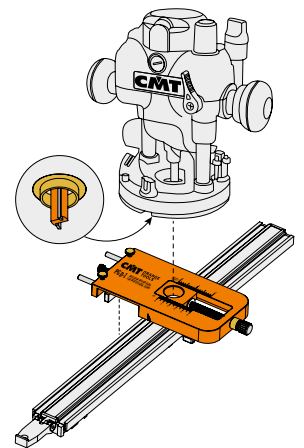
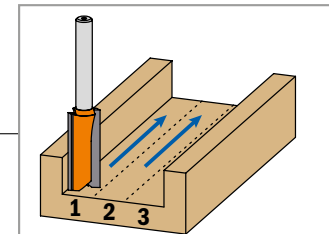

Optional

Universelle Grundplatte* C899.000.01 oder C899.000.02 (vorgebohrt für CMT7E/CMT8E)
*nicht benötigt für Fräser mit 1-3/16" Führungsmuffe

Beschreibung	Bestell-Nr.	Preis
CMT Vorrichtung zum Nutfräsen	PGD-1	109,00 €

Empfehlung

PGC Klemmschienen mit Messskala (Seite 310)

Digitaler Höhenmesser / Messlehre [DHG-001]



Mit diesem digitalen Höhenmesser lässt sich die Einstelltiefe bei Fräsen, Bohren, Messerköpfen und ähnlichen Werkzeugen präzise bestimmen. Die Einstellung der richtigen Bohr- oder Frästiefe wird somit kinderleicht. Der DHG-001 ist Ihre praktische Messlehre für den täglichen Einsatz.

Technische Details:

- Lineal mit Feststellschraube
- Skala des Lineals in Millimeter und Inch
- Leicht ablesbare LCD-Anzeige
- Messvorgänge horizontal und vertikal möglich
- Sicherer Stand durch eingebaute Magnete
- Messbereich: 0 - 80mm
- Breite Öffnung: 60mm
- Auflösung: 0,10mm
- CR2032-Batterie inbegriffen
- Batterie-Lebensdauer > 1500 Stunden



Höhenmesser auf eine ebene Oberfläche stellen und die Anzeige auf "0" setzen.

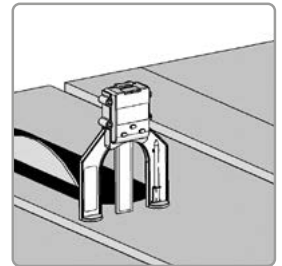
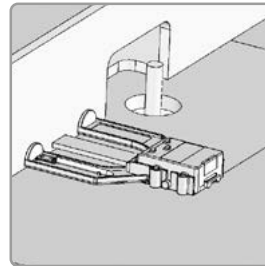
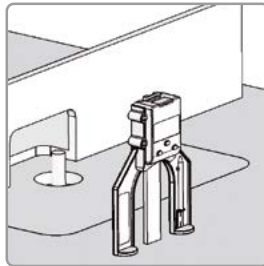

Messlehre auf das Werkzeug stellen.

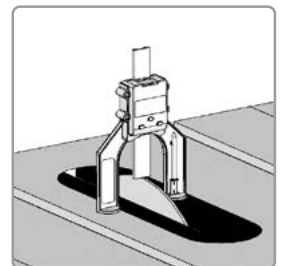
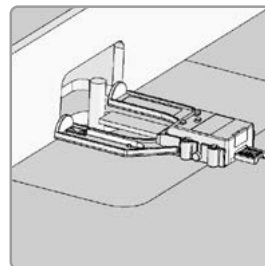
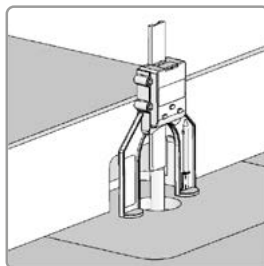

Messstift einsetzen und auf "0" stellen.

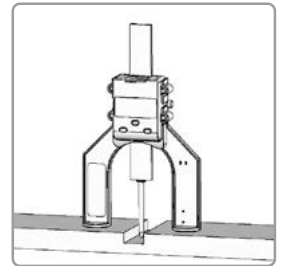
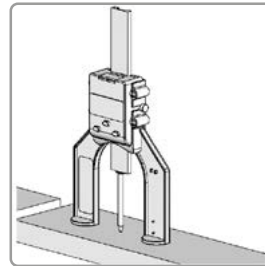
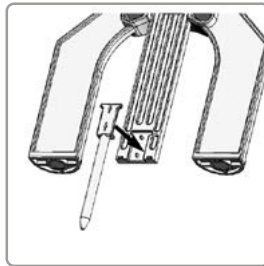

Beschreibung	Bestell-Nr.	Preis
Digitaler Höhenmesser	DHG-001	50,90 €

CMT Messgeräte

Digitaler Feuchtigkeitsmesser [DMM-001]



Ideal zur Bestimmung des Feuchtigkeitsgehalts von Holz / Brennholz oder Baustoffen wie z.B. Beton, Estrich, Ziegel, Gips, Tapeten, etc.

Der DMM-001 ist auch bei Restaurationsarbeiten ein wertvolles Werkzeug.



Kalibrierungslöcher



Einfaches kalibrieren



Über die beiden Messspitzen wird der elektrische Widerstand im Material bestimmt. Da diese vom Werkstoff abhängig ist, kann daraus für Holz und mineralische Baustoffe die Restfeuchtigkeit in % errechnet werden. ►

Technische Details:

- Feuchtigkeitsmessbereich: 5 bis 50% in Holz, 1,5 bis 33% bei Baustoffen ($\pm 2\%$)
- Automatische Abschaltung der Hintergrundbeleuchtung: ca. nach 15 Sekunden
- Automatisches Abschalten: ca. nach 3 Minuten
- Batterie: 9V Blockbatterie (6F22 oder 6LR6), im Lieferumfang enthalten
- Maße: 145 * 65 * 25mm, Gewicht: 86 Gramm (ohne Batterie)

Beschreibung	Bestell-Nr.	Preis
Digitaler Feuchtigkeitsmesser	DMM-001	54,60 €

Digitale Winkelanzeige [DAG-001]



Diese digitale Winkelanzeige im praktischen Taschenformat verfügt über eine detaillierte LCD-Anzeige und einen Messbereich von $\pm 180^\circ$. Messwerte werden auf der großen Anzeige mit einer Auflösung von $0,1^\circ$ angezeigt. Dank der magnetischen Unterseite kann das Gerät komfortabel auf allen eisenhaltigen Oberflächen angebracht werden. Somit eignet es sich ideal zum präzisen Messen jedes Winkels auf Werkzeugen, Werktafeln, Gehrungssägen und Sägebänken. Die Winkelanzeige ist der praktische Begleiter bei der Bearbeitung von Holz sowie zahlreichen anderen Anwendungen. Zur Schonung der Batterie schaltet sich das Gerät nach 5 Minuten ab. Inklusive Batterie und Bedienungsanleitung.

Technische Details:

- Batterie: 3 Volt, Lithium
- Abmessung: 51x51x33 mm
- Messbereich: $\pm 90^\circ \times 4$
- Auflösung: $0,1^\circ$

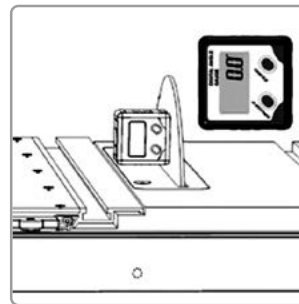
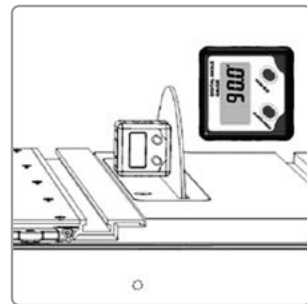
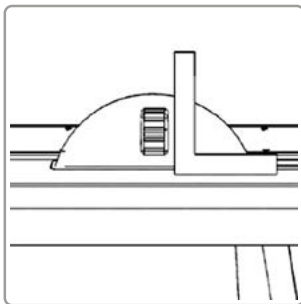
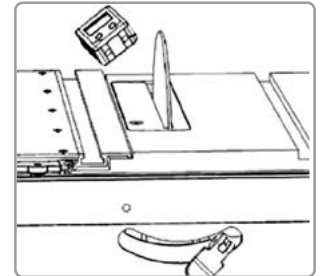
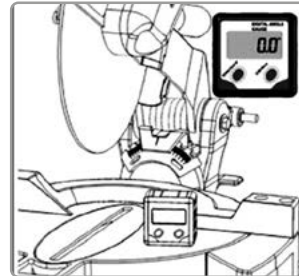

Beschreibung	Bestell-Nr.	Preis
Digitale Winkelanzeige	DAG-001	59,40 €

Digitales Winkelmessgerät [DAF-001]

Dank der detaillierten LCD-Anzeige und des Schwenkarms mit einem Winkelmessbereich von 0 bis 360° ist dieser digitale Winkelmessgerät ein praktisches Multifunktionsgerät für Ihre Messanwendungen. Wird der Schwenkarm ausgefahren, zeigt das Gerät den dabei entstehenden Winkel mit einer Genauigkeit von $0,05^\circ$ an. Der Messbereich liegt zwischen 0 und 360° . Durch die große LCD-Anzeige ist das Messergebnis besonders komfortabel abzulesen. Das Winkelmessgerät ist mit einer Arretierfunktion zur Sicherung der letzten Messung sowie mit einer Wasserwaage ausgestattet. Die Batterieanzeige und Selbstabschaltung runden den Funktionsumfang ab. Trotz der robusten Bauweise ist das Gerät leicht und somit bei Bedarf immer zur Hand. Inklusive Batterie und Bedienungsanleitung.

- einfach und komfortabel in der Anwendung
- berechnet Winkel in Sekunden
- große, detaillierte LCD-Anzeige
- robuste und leichte Aluminiumkonstruktion
- $0-360^\circ$ Messbereich

Technische Details:

- Batterie: 3 Volt, Lithium
- Abmessung: 265x50x25 mm
- Messbereich: $\pm 360^\circ$
- Auflösung: $0,05^\circ$

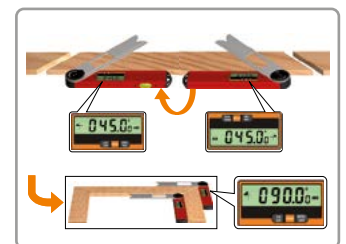
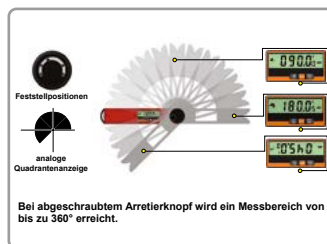
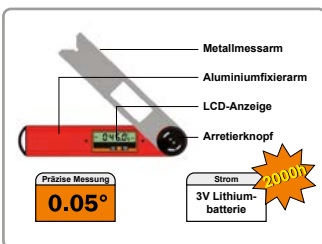

Beschreibung	Bestell-Nr.	Preis
Digitales Winkelmessgerät	DAF-001	79,30 €

CMT Nützliches Zubehör

Organizer für Fräser und Bohrer [C03.51]

Dieser Organizer verwahrt bis zu 100 Fräser und Bohrer sicher und griffbereit. Mit dem System haben Sie jederzeit Ordnung und Überblick über Ihre Werkzeuge und sorgen für eine sichere Aufbewahrung. Durch die auswechselbaren Büchsen in den gängigen Schaftdurchmessern (siehe unten) ist dieser Organizer das flexible System für Ihre Fräser und Bohrer.



Beschreibung	Bestell-Nr.	Preis
Organizer für Fräser und Bohrer (ohne Büchsen)	C03.51.0106	15,10 €
Büchsen (20 Stück), Schaft Ø 6 mm	C03.51.0046A	6,30 €
Büchsen (20 Stück), Schaft Ø 8 mm	C03.51.0048A	6,30 €
Büchsen (20 Stück), Schaft Ø 9,5 mm	C03.51.0057A	6,30 €
Büchsen (20 Stück), Schaft Ø 10 mm	C03.51.0058A	6,30 €
Büchsen (20 Stück), Schaft Ø 12 mm	C03.51.0059A	6,30 €

Unterlegklötze (Satz) [BBS-001]

Die Unterlegklötze eignen sich hervorragend zum fixieren des Werkstücks ohne Klemmen. Die anti-rutsch Oberfläche hält die Klötze fest auf der Arbeitsfläche und das Werkstück fest auf den Klötzen. Das Werkstück wird angehoben und Sie können nun mit dem Fräser durch das Werkstück fräsen ohne die Werkbank zu beschädigen.

Länge: 75 mm
Breite: 50 mm
Höhe: 25 mm



Beschreibung	Bestell-Nr.	Preis
Unterlegklötze (4 Stück)	BBS-001	22,30 €

CMT Nützliches Zubehör

Schneider für Kantenumleimer [DET-003]

Ein sehr nützliches Handgerät für saubere, ausrissfreie Schnitte durch Laminat- und Furnierplatten ohne Abfall. Schieben Sie das Material in die mitgelieferte Führung und lassen Sie den Schneider entlang der Plattenkante schneiden. Die beiden gegenüberliegenden Rundmesser sind auf Kugellagern montiert und folgen der Schnittlinie. Die Schnittbreite wird über den oben am Gerät angebrachten Mikrometerknopf eingestellt. Den Einrastknopf an der Skala lösen, die Metallhalterung der Führung verschieben und den Einrastknopf der Skala bei der gewünschten Schnittbreite wieder anziehen.

Technische Daten:

Schnittbreite: 12 - 110 mm, Schnitttiefe: 0 - 2 mm, Gewicht: 1,2 kg

Beschreibung	Bestell-Nr.	Preis
Schneider für Kantenumleimer	DET-003	199,00 €



Kantenumleimer-Eisen [DET-004]

Einfaches und präzises Anbringen vorgeleimter Kantenumleimer. Die anti-haft Oberfläche des Eisens garantiert eine glatte und einfache Anwendung. Die thermostatisch gesteuerte kurze Vorheizphase macht schnelleres Arbeiten möglich. Zum Lieferumfang gehört eine hitzebeständige Metall-Basis zum Abstellen des Eisens, wenn es im Gebrauch ist.

- Mit thermostatischer Hitzesteuerung
- Anti-haft Beschichtung
- Speziell geformter Schuh mit gerundeten Kanten
- Metall-Abstellbasis
- 154 cm Kabel, 230V

Beschreibung	Bestell-Nr.	Preis
Kantenumleimer-Eisen	DET-004	74,50 €



Abschlusskantenschneider [DET-002]

Ein unverzichtbares Werkzeug für einfaches Kappen der Abschlusskante. Das Werkzeug auf der Umleimerkante positionieren und den Griff des Schermessers drücken.

Geeignet für Umleimer mit bis zu 0,5 mm Dicke und einer maximalen Breite von 54 mm. Das Werkzeug kann auch mit dem Doppelseitigen Kantenschneider DET-001 kombiniert werden. Wir empfehlen den Abschlusskantenschneider DET-002 vor dem Doppelseitigen Kantenschneider DET-001 zu verwenden. Die Messer sind auswechselbar.

Beschreibung	Bestell-Nr.	Preis
Abschlusskantenschneider	DET-002	61,30 €

Ersatzteil DET-002K Ein Paar Ersatzschneiden für Abschlusskantenschneider



Doppelseitiger Kantenschneider [DET-001]

Setzen Sie den Kantenschneider auf die Werkstückkante. Drücken Sie anschließend beide Seiten gegen das Werkstück und führen Sie den doppelseitigen Kantenschneider in die durch den Pfeil gekennzeichnete Richtung. Der Kantenschneider ist für einen Schnittbereich zwischen 13 mm und 25 mm ausgelegt. Das erste Messer führt einen geraden Schnitt aus, während das zweite Messer so eingestellt werden kann, dass ein abgeschrägter Schnitt entsteht. Beide Schneiden sind aus gehärtetem Stahl gefertigt und können ausgetauscht werden, wenn sie abgenutzt sind.

Beschreibung	Bestell-Nr.	Preis
Doppelseitiger Kantenschneider	DET-001	27,00 €

Ersatzteil DET-001K Ein Paar Ersatzschneiden für Doppelseitigen Kantenschneider



CMT Nützliches Zubehör

Professionelle Werkzeugtasche [BAG-001]

Diese professionelle Werkzeugtasche erleichtert den Transport von Werkzeug, Zubehör oder Kleinteilen aus der Werkstatt oder auf die Baustelle erheblich. Mit den insgesamt 18 Taschen bietet sie genügend Stauraum für die unterschiedlichsten Bestückungen.

- Reißverschluss zum leichten öffnen und schließen
- Verstärkter Taschenboden
- 18 Taschen (6 Innen- und 12 Außentaschen) sorgen für Ordnung
- Ideal zum Tragen von mittelgroßen und kleinen Werkzeugen
- Material: Polyester, gepolstert mit PE-Schaum
- Abmessungen: ca. 400 x 200 x 250 mm



Beschreibung	Bestell-Nr.	Preis
Professionelle Werkzeugtasche	BAG-001	29,90 €



CMT ERSATZTEILE



Produkte	ab Seite
Kugellager-Anlauftring.....	334
Innensechskant	335
Torxschlüssel.....	335
Schrauben	335
Unterlegscheibe.....	336
Distanzring	336
Anschlagring.....	336
Wendeplatten	337
Spannkeil.....	339
Aufnahmedorne	339
Verlängerungen	339
Reduktionen.....	340
Spannzangenfutter	340
Spannzangen	340
Spann- & Reduzierhülse	340
Spannzangenfutter ER 20	341
Spannzange ER 20	341
Mutter.....	341
Sonstige Ersatzteile	341



Kugellager-Anlaufring

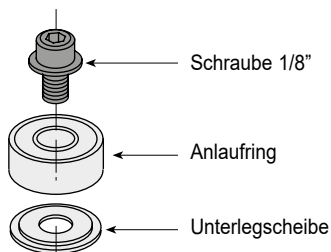

Achtung: Die Unterlegscheibe mit der richtigen Seite nach oben anbringen. Der Anlaufring muss sich weiterhin frei drehen lassen.

► **Nach dem Nachschärfen Lager in Untermaß verwenden.**

C791.062.00 Ø9,3 Lager ersetzen C791.002.00 (Ø9,5) nach dem Nachschärfen

C791.063.00 Ø12,5 Lager ersetzen C791.003.00 (Ø12,7) nach dem Nachschärfen

Diese Kugellager werden in einer VE von 2 Stück geliefert (Preisangabe pro Stück).

* **Delrin® Anlaufring, 10° konisch**



** **Delrin® Anlauf-Dreieck**



*** **Delrin® Anlaufring**



D mm	B mm	Dicke mm	Bestell-Nr.	Preis
6,35	3,17	2,8	C791.035.00	5,90 €
► 9,3	4,76	3,17	C791.062.00	8,90 €
9,5	4,76	3,2	C791.002.00	8,70 €
► 12,5	4,76	4,98	C791.063.00	8,00 €
12,7	4,76	5	C791.003.00	7,20 €
12,7	6,35	4,8	C791.010.00	8,70 €
13	5	4	C791.022.00	14,10 €
13	6	5	C791.023.00	10,90 €
15	6	5	C791.024.00	10,40 €
15,8	4,76	5	C791.018.00	10,90 €
15,8	6,35	5	C791.009.00	8,70 €
16	5	5	C791.006.00	7,60 €
16	8	5	C791.025.00	11,30 €
19	4,76	7,5	C791.019.00	11,80 €
19	6	6	C791.007.00	7,60 €
19	6,35	7	C791.004.00	8,70 €
19	8	6	C791.034.00	17,90 €
19	12,7	4	C791.011.00	17,90 €
22	8	6	C791.012.00	7,60 €
22	8	7	C791.005.00	7,60 €
22,2	4,76	7,5	C791.017.00	13,30 €
22,2	9,52	7	C791.021.00	10,90 €
22,2	12,7	7	C791.013.00	8,60 €
24	8	8	C791.036.00	13,50 €
28	8	9	C791.037.00	13,50 €
28	12	8	C791.026.00	9,60 €
28,5	4,76	8,4	C791.014.00	13,10 €
28,5	8	8,5	C791.030.00	16,00 €
28,5	12,7	8	C791.027.00	10,90 €
31,7	8	5	C791.033.00	13,50 €
31,7	12,7	8	C791.015.00	13,30 €
34,9	4,76	11,5	C791.016.00	17,80 €
34,9	8	11,6	C791.031.00	19,60 €
34,9	12,7	11	C791.029.00	13,50 €
37	12	12	C791.028.00	12,60 €
38,1	12,7	13,3	C791.020.00	19,60 €
62	30	16	C791.051.00	27,10 €
62	35	14	C791.052.00	27,10 €
80	40	18	C791.054.00	27,10 €
80	50	16	C791.053.00	27,10 €
Delrin® Anlaufring, 10° konisch				
19	4,76	6,8	C791.041.00 *	17,60 €
22	4,76	6,8	C791.048.00 *	13,00 €
Delrin® Anlauf-Dreieck				
12,7	4,76	5,8	C791.042.00 **	17,80 €
19	4,76	7	C791.043.00 **	17,80 €
Delrin® Anlaufring				
12,7	4,76	5	C791.044.00 ***	14,90 €
19,05	4,76	6,8	C791.046.00 ***	13,00 €
37,4	12,7	15,7	C791.047.00 ***	13,00 €

Innensechskant C991



Beschreibung	Bestell-Nr.	Preis
Innensechskant 0,9mm (für M2 Schraube)	C991.055.00	8,10 €
Innensechskant 1,5mm (für M3 Schraube)	C991.056.00	5,80 €
Innensechskant 2,0mm	C991.060.00	5,10 €
Innensechskant 2,5mm (für M4 Schraube)	C991.062.00	5,80 €
Innensechskant 3,0mm (für M5 Schraube)	C991.067.00	6,50 €
Innensechskant 4,0mm	C991.064.00	7,90 €
Innensechskant 3/32" (für 1/8W Schraube)	C991.057.00	7,80 €

Torxschlüssel C991



Beschreibung	Bestell-Nr.	Preis
Torxschlüssel T8	C991.063.00	14,90 €
Torxschlüssel T9	C991.069.00	19,60 €
Torxschlüssel T15	C991.061.00	11,10 €
Torxschlüssel T20	C991.072.00	17,60 €
Torxschlüssel T25	C991.073.00	17,60 €

Schrauben C990

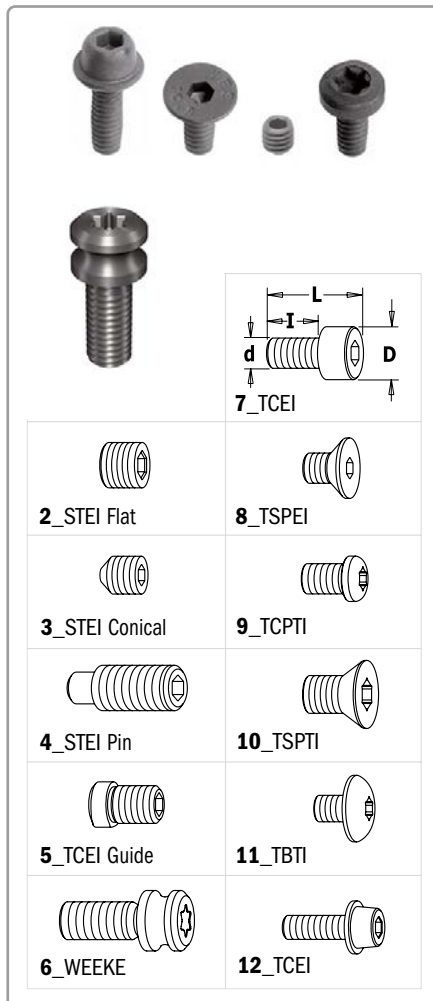

Beschreibung	D	Bild	Bestell-Nr.	Preis
Schraube (TC-TSPEI-TCEI-TSEI-TSPCI)				
Schraube M3x6x9mm	5,5	7	C990.051.00	4,00 €
Schraube M3x10x13mm	5,5	7	C990.053.00	3,30 €
Schraube M3x16x19mm	5,5	7	C990.054.00	3,30 €
Schraube M4x6x10mm	7	7	C990.052.00	3,90 €
Schraube M4x4x6mm	8	8	C990.004.00	3,30 €
Schraube M5x10x15mm	8,5	7	C990.010.00	3,30 €
Schraube M5x9x12mm (für 823)	10	8	C990.055.00	3,30 €
Schraube 1/8" x 3/8" x 1/2"	7	12	C990.058.00	3,30 €
Schraube 1/8" x 1/2" x 5/8"	5,5	7	C990.059.00	3,90 €
Schraube (STEI)				
Schraube M3x3mm (für Anschlag 541)	3	3	C990.005.00	3,10 €
Schraube M4x4mm	3	3	C990.014.00	3,90 €
Schraube M5x5mm	3	3	C990.002.00	3,30 €
Schraube M4x4mm	2	2	C990.016.00	3,30 €
Schraube M8x12mm	-	4	C990.065.00	5,20 €
Schraube M8x16mm	-	4	C990.064.00	4,90 €
Schraube (TSPTI-TBTI)				
Torxschraube, M2,5x3x4,5mm	3,5	10	C990.070.00	6,90 €
Torxschraube, M2,5x4,5x6mm	3,7	10	C990.071.00	5,30 €
Torxschraube, M4x2x3mm	6	10	C990.079.00	8,10 €
Torxschraube, M3,5x3,5x6mm	6	11	C990.072.00	6,50 €
Torxschraube, M3,5x5x7,2mm	8,8	11	C990.073.00	4,60 €
Torxschraube, M4x3,5x5,7mm	8,8	11	C990.074.00	6,50 €
Torxschraube, M4x4x6,2mm	5,8	11	C990.076.00	5,10 €
Torxschraube, M4x6x8mm	6	11	C990.078.00	5,70 €
Torxschraube, M4x6x8,2mm	9	11	C990.075.00	4,20 €
Torxschraube, M5x5x8mm	9	10	C990.093.00	5,00 €

Unterlegscheibe C990



Beschreibung	Bestell-Nr.	Preis
Unterlegscheibe für M3 Schraube, 3,2x7,0x0,5mm	C990.400.00	3,00 €
Unterlegscheibe für M3 Schraube, 8,4x16,0x1,6mm	C990.403.00	2,80 €
Unterlegscheibe für M3 Schraube, 3,0x9,0x1,0mm	C990.408.00	3,00 €
Unterlegscheibe für M4 Schraube, 4,3x9,0x0,8mm	C990.410.00	2,70 €
Unterlegscheibe Ø9,5mm	C990.422.00	3,00 €
Unterlegscheibe Ø12,7mm	C990.423.00	3,00 €

Distanzring C541

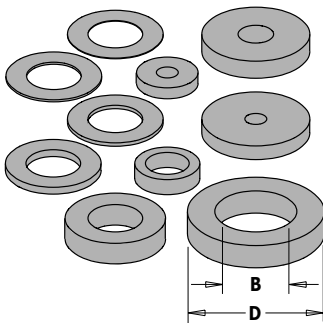

B mm	D mm	Dicke mm	Bestell-Nr.	Preis
3,25	9	1,6	C541.550.00	3,80 €
3,25	15,8	2	C541.552.00	3,60 €
5,2	15,8	2,5	C541.551.00	3,80 €
6,4	9,52	2,2	C541.514.00	5,70 €
8	14	0,1	C541.515.00	3,90 €
8	14	0,3	C541.516.00	3,90 €
8	14	0,5	C541.517.00	3,90 €
8	14	1	C541.518.00	3,90 €
8	14,7	3	C541.500.00	3,80 €
8	14,7	4	C541.501.00	3,80 €
8	14,7	5,8	C541.519.00	3,80 €
12	20	2	C541.512.00	5,70 €
12	20	3	C541.511.00	5,70 €
12	21	0,3	C541.520.00	3,90 €
12	21	1,59	C541.521.00	5,30 €
12	21	3,18	C541.522.00	5,70 €
12	21	6,16	C541.523.00	5,70 €
12	21	1	C541.524.00	3,90 €
12	21	0,5	C541.525.00	3,90 €
12	18	0,1	C541.526.00	3,60 €

Anschlagring C541



B mm	Bestell-Nr.	Preis
3,17	C541.009.00	4,90 €
6	C541.003.00	5,20 €
6,35	C541.001.00	5,20 €
8	C541.004.00	5,20 €
9,5	C541.006.00	4,90 €
12	C541.005.00	4,90 €
12,7	C541.002.00	5,20 €

Anschlagringe werden inklusive der benötigten Schrauben (=C999.005.00) geliefert

Wendepplatten

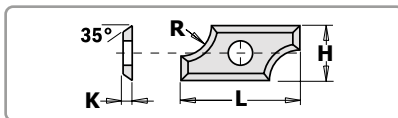

Abmessung mm (L x H x K)	R mm	Winkel	Z	Bestell-Nr.	Preis
19,5 x 9 x 1,5	2	35°	2	C790.020.00	37,40 €
19,5 x 9 x 1,5	3	35°	2	C790.030.00	37,40 €
19,5 x 9 x 1,5	5	35°	2	C790.050.00	37,40 €
24 x 12 x 1,5	6,4	35°	2	C790.064.00	38,40 €
24 x 12 x 1,5	8	35°	2	C790.080.00	38,40 €

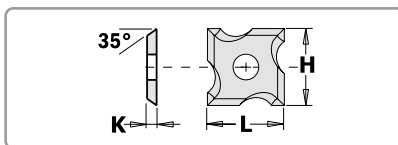

Abmessung mm (L x H x K)	R mm	Winkel	Z	Bestell-Nr.	Preis
12 x 12 x 1,5	1	35°	4	C790.010.04	17,20 €
12 x 12 x 1,5	1,5	35°	4	C790.015.04	17,20 €
12 x 12 x 1,5	2	35°	4	C790.020.04	17,20 €
12 x 12 x 1,5	3	35°	4	C790.030.04	17,70 €

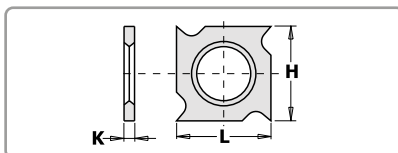

Abmessung mm (L x H x K)	R mm	Winkel	Z	Bestell-Nr.	Preis
18 x 18 x 1,95	-	-	4	C790.181.00	15,50 €

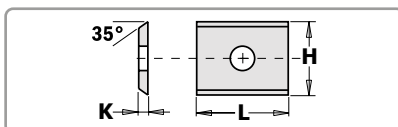

Abmessung mm (L x H x K)	R mm	Winkel	Z	Bestell-Nr.	Preis
7,5 x 12 x 1,5	-	35°	2	C790.075.00	6,00 €
7,65 x 12 x 1,5	-	35°	2	C790.076.00	5,60 €
19,5 x 12 x 1,5	-	4/35°	2	C790.195.12	11,30 €

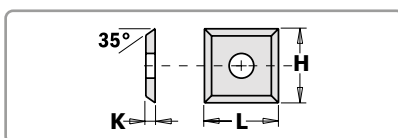

Abmessung mm (L x H x K)	R mm	Winkel	Z	Bestell-Nr.	Preis
12 x 12 x 1,5	-	35°	4	C790.120.00	5,00 €
13,6 x 13,6 x 2	-	30°	4	C790.136.00	8,00 €
14 x 14 x 1,2	-	30°	4	C790.140.10	5,70 €
14 x 14 x 2	-	30°	4	C790.140.00	6,20 €



Wendepplatten

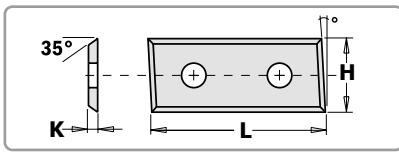

Abmessung mm (L x H x K)	R mm	Winkel	Z	Bestell-Nr.	Preis
28,3 x 12 x 1,5	-	35°	4	C790.283.12	15,20 €
29,5 x 9 x 1,5	-	35°	4	C790.295.09	10,80 €
30 x 12 x 1,5	-	35°	2	C790.300.00	6,80 €
• 30 x 12 x 1,5	-	35°	2	C790.300.03	12,60 €
39,5 x 9 x 1,5	-	35°	4	C790.395.09	14,40 €
40 x 12 x 1,5	-	35°	2	C790.400.00	9,30 €
48,3 x 12 x 1,5	-	35°	4	C790.483.12	23,60 €
49,5 x 9 x 1,5	-	35°	4	C790.495.09	16,30 €
50 x 12 x 1,5	-	35°	2	C790.500.00	9,50 €
60 x 12 x 1,5	-	35°	2	C790.600.00	12,00 €

• Spezialausführung für Spanplatte und MDF

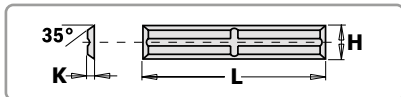

Abmessung mm (L x H x K)	R mm	Winkel	Z	Bestell-Nr.	Preis
20 x 4,1 x 1,1	-	35°	4	C790.200.01	10,00 €
30 x 5,5 x 1,1	-	35°	4	C790.300.01	10,40 €
50 x 5,5 x 1,1	-	35°	4	C790.500.01	11,30 €

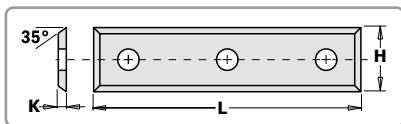

Abmessung mm (L x H x K)	R mm	Winkel	Z	Bestell-Nr.	Preis
50 x 9 x 1,5	-	35°	4	C790.500.09	18,60 €

Abmessung mm (L x H x K)	R mm	Winkel	Z	Bestell-Nr.	Preis
31,5 x 9 x 1,5	-	35°	2	C790.315.00	20,20 €

Spannkeil C651

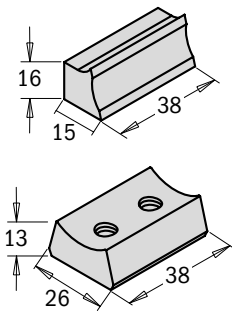

Beschreibung	Bestell-Nr.	Preis
D=8x20mm	C651.999.01	40,50 €
D=10-12-12,7x30mm	C651.999.02	40,50 €
D=12-12,7x50mm	C651.999.03	40,50 €

Aufnahmedorn C7/924

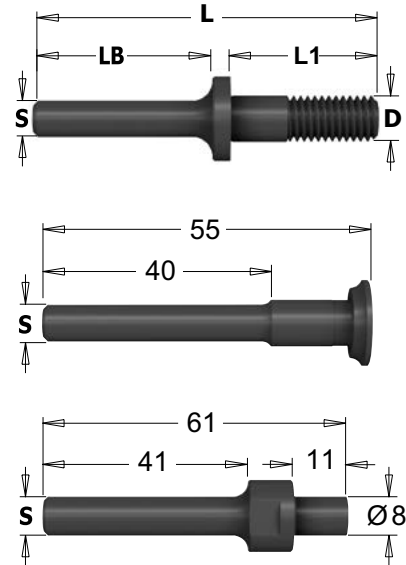

D mm	L1 mm	LB mm	L mm	S mm	Bestell-Nr.	Preis
Aufnahmedorn für Serie 822						
M8	26	32	61	6	C724.060.00	17,40 €
M8	26	32	61	8	C924.080.00	16,80 €
M8	40	38	86	8	C924.083.00	19,30 €
M8	26	38	67,5	12	C924.120.00	17,40 €
M8	40	38	81	12	C924.128.00	19,30 €
M12	54	38	97	12	C924.129.00	18,70 €
M8	47	38	97	12	C924.130.00	19,30 €
M8	29,75	32	71	12	C924.131.00	20,80 €
M12	39,5	38	85	12	C924.134.00	19,30 €
M8	57		100	12	C924.137.00	19,30 €
Aufnahmedorn für Serie 823						
		40	55	6	C724.061.00	19,80 €
		40	55	8	C924.081.00	19,80 €
8	11	41	61	8	C924.082.00	19,80 €

Verlängerungen C796



S mm	D ₃ mm	L mm	Bestell-Nr.	Preis
12	8	81	C796.002.01	36,10 €
12	12	88	C796.002.00	36,10 €

Technische Details:

- äußerst fester Stahl
- Präzisionsbearbeitung für hohe Genauigkeit

Spannzange enthalten

Reduktionen C797

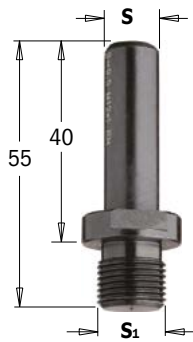

S mm	S ₁ mm	Bestell-Nr.	Preis
8	M10x1,5	C797.580.00	15,50 €
10	M12x1	C797.100.00	15,50 €
12	M12x1	C797.120.00	15,50 €

Technische Details:

- äußerst fester Stahl
- Präzisionsbearbeitung für hohe Genauigkeit

Spannzangenfutter C796



S ₁ mm	D ₃ mm	L mm	Bestell-Nr.	Preis
M10x1,5	6 - 6,35 - 8 - 9,5	38	C796.100.00	20,90 €
M12x1	6 - 6,35 - 8 - 9,5	38	C796.000.00	20,90 €
M12x1	10 - 12 - 12,7	47	C796.121.00	22,60 €

Technische Details:

- äußerst fester Stahl
- Präzisionsbearbeitung für hohe Genauigkeit

Spannzange nicht enthalten

Spannzangen C796



D ₃ mm	Bestell-Nr.	Preis
6	C796.560.00	9,10 €
8	C796.580.00	9,10 €
12	C796.620.00	9,10 €

Spann- & Reduzierhülse C799

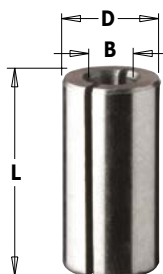

B mm	D mm	L mm	Bestell-Nr.	Preis
6	8	25	C799.060.00	12,40 €
6	12	25	C799.260.00	12,40 €
8	10	25	C799.280.00	12,40 €
8	12	25	C799.380.00	12,40 €
10	12	25	C799.100.00	12,40 €

**Spannzangenfutter
"ER 20" C796**

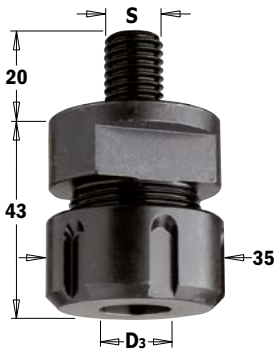

S mm	D ₃ mm	LB mm	Bestell-Nr.	Preis
M12x1,75	3-12,7	43	C796.122.00	65,10 €
M14x2	3-12,7	43	C796.142.00	65,10 €
M16x2	3-12,7	43	C796.162.00	65,10 €

Ersatzteile C992.483.03 Klemmmutter M25x1,5mm
C991.483.00 Innensechskantschlüssel ER20

Technische Details:

- äußerst fester Stahl
- Präzisionsbearbeitung für hohe Genauigkeit

Spannzange nicht enthalten

Spannzange "ER 20" C184

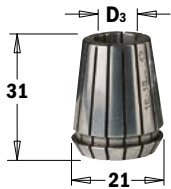

D ₃ mm	Bestell-Nr.	Preis
6	C184.060.20	25,50 €
8	C184.080.20	25,50 €
12	C184.120.20	25,50 €

Mutter C990



Beschreibung	Bestell-Nr.	Preis
Mutter M8 (für Aufnahmedorn)	C990.020.00	3,30 €
Mutter M12x1,25 (für Aufnahmedorn)	C990.022.00	3,30 €

Sonstige Ersatzteile

Beschreibung	Bestell-Nr.	Preis
Büchse für Kugellager - Ø19,05/12,7	C799.503.00	9,70 €
Büchse für Kugellager - Ø50,8/12,7	C799.517.00	13,40 €
6-teiliges Kugellagerset und Ersatzteile für Falzfräser	C791.703.00	54,40 €
Anlaufingset, 5-teilig (für 1,6 - 3,2 - 6,35 - 9,5 - 12,7 mm Falze)	C791.705.00	46,00 €
Anlaufingset, 5-teilig (für 4,7 - 8 - 11,1 - 14,3 - 17,5 mm Falze)	C791.706.00	46,00 €
Anlaufingset, 5-teilig (für 6 - 9,1 - 11,9 - 15 - 18,2 mm Falze)	C791.707.00	46,00 €
7-teiliges Distanzringset für 900.606.11	C990.458.00	7,60 €
6-teiliges Distanzringset für 900.616.11	C990.459.00	5,00 €
Sicherheitsring Seeger - UNI 7435	C541.301.00	3,80 €
Sicherheitsring Seeger - UNI 7434	C541.350.00	3,80 €
Feder - 8,2x16x0,9	C990.407.00	3,30 €
Set mit Beilagscheiben, Schrauben und Schlüssel für C935.503.00	C990.452.00	14,00 €

CMT Ersatzteile und Zubehör

Optionales Zubehör Bohrungsfräser

Bestell-Nr.	Preis	Bestell-Nr.	Preis
C791.051.00	27,10 €	C695.003.03	53,30 €
C791.052.00	27,10 €	C695.004.12	81,90 €
C791.054.00	27,10 €	C695.007.12	67,00 €
C791.053.00	27,10 €	C695.007.15	67,00 €
C790.140.20	8,90 €	C695.998.2630	18,60 €
C695.005A2	45,00 €	C695.998.2631	62,30 €
C695.005.A3	45,00 €	C695.998.2635	18,60 €
C695.005.A5	45,00 €	C695.998.2640	23,80 €
C695.005.A6	45,00 €	C695.998.2650	23,80 €
C695.005.B2	45,00 €	C695.012B	85,10 €
C695.005.B3	45,00 €	C695.012C	85,10 €
C695.005.B5	45,00 €	C695.012D	85,10 €
C695.005.B6	45,00 €	C695.012E	85,10 €
C695.003.04	53,30 €	C695.012G	85,10 €

Sicherheitshinweise Bohrungsfräser

- IMMER vor jedem Einsatz gründlich prüfen, ob das Werkzeug fehlerhaft ist.
- IMMER Schutzbrille und Gehörschutz tragen.
- IMMER aufmerksam die Bedienungsanleitungen und Herstellerinfos lesen.
- IMMER die Schutzvorrichtungen benutzen.
- IMMER den Bohrungsfräser mit einem Anschlag verwenden. Niemals freihändig arbeiten.
- IMMER Schiebe- und Führungsvorrichtungen verwenden, besonders bei kleinen Werkstücken.
- IMMER die Stromversorgung trennen, bevor das Werkzeug gereinigt oder eingestellt wird.
- IMMER die Stromversorgung trennen, bevor Messer oder Wendeplatten gewechselt werden.
- IMMER sicherstellen, dass die Spindelmutter fest angezogen ist, bevor die Stromversorgung aufgebaut wird.
- IMMER sicherstellen, dass die Messer und die Wendeplatten richtig und sicher eingesetzt sind, wenn auswechselbare Messersysteme verwendet werden.
- IMMER geschärfte, saubere Werkzeuge sicher lagern um Brüche und Unfälle zu vermeiden und die Lebensdauer der Bohrungsfräser zu erhöhen.
- IMMER das Werkstück gegen die Laufrichtung des Fräasers schieben.
- IMMER sicherstellen, dass das Werkstück vor und nach dem Fräsvorgang plan auf dem Frästisch aufliegt.

- NIEMALS Schutzvorrichtungen jeglicher Art entfernen.
- NIEMALS stumpfe oder beschädigte Messer verwenden.
- NIEMALS zu viel Druck ausüben oder Werkzeug und Maschine überlasten.
- NIEMALS das Werkzeug ersetzen oder einstellen, während die Stromversorgung aufgebaut ist
- NIEMALS den Messerkopf verstellen, während er in Betrieb ist.

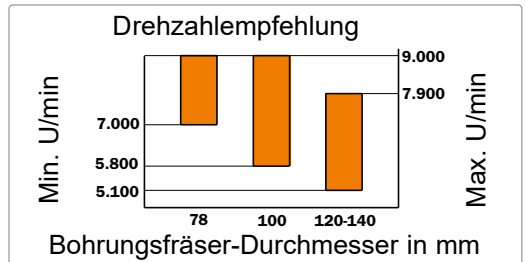

Sicherheitshinweise Oberfräser

- IMMER vor jedem Einsatz gründlich prüfen, ob das Werkzeug fehlerhaft ist.
- IMMER Schutzbrille und Gehörschutz tragen.
- IMMER aufmerksam die Bedienungsanleitungen und Herstellerinfos lesen.
- IMMER sicherstellen, dass mindestens 75 % des Schaftes sicher in der Spannzange befestigt ist.
- IMMER Schablonenführungen verwenden (falls möglich), um seitliches Abrutschen zu vermeiden.
- IMMER einen Anschlag verwenden, wenn auf dem Frästisch gearbeitet wird.
- IMMER die Geschwindigkeit reduzieren, wenn Fräser mit großem Durchmesser verwendet werden.
- IMMER den Anschlag so einstellen, dass ein gewisser Spielraum besteht zwischen Kugellagerführung und Werkstück.
- IMMER in mehr als einem Hub fräsen, wenn >10mm Material entfernt werden möchte
- IMMER geschärfte, saubere Werkzeuge sicher lagern, um Brüche und Unfälle zu vermeiden und die Lebensdauer der Fräser zu erhöhen.

- NIEMALS stumpfe und beschädigte Werkzeuge verwenden - selbst bei lediglich vermuteten Schäden.
- NIEMALS den Schaft mit Gewalt in die Spannzange drücken. Etwa 3.2 mm (1/8") Luft lassen von unten.
- NIEMALS den Fräser gewaltsam in die Maschine pressen oder die Maschine überlasten.

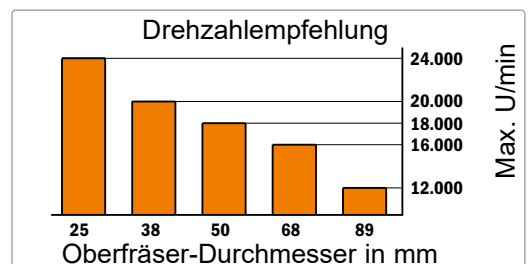
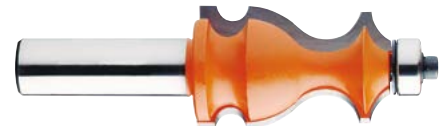

PROBLEM

Schlechter Fertigschnitt
Schneide abgenutzt
Schneide wird heiß
Schneidenausbrüche
Vibrationen
Werkzeugbruch

LÖSUNGEN

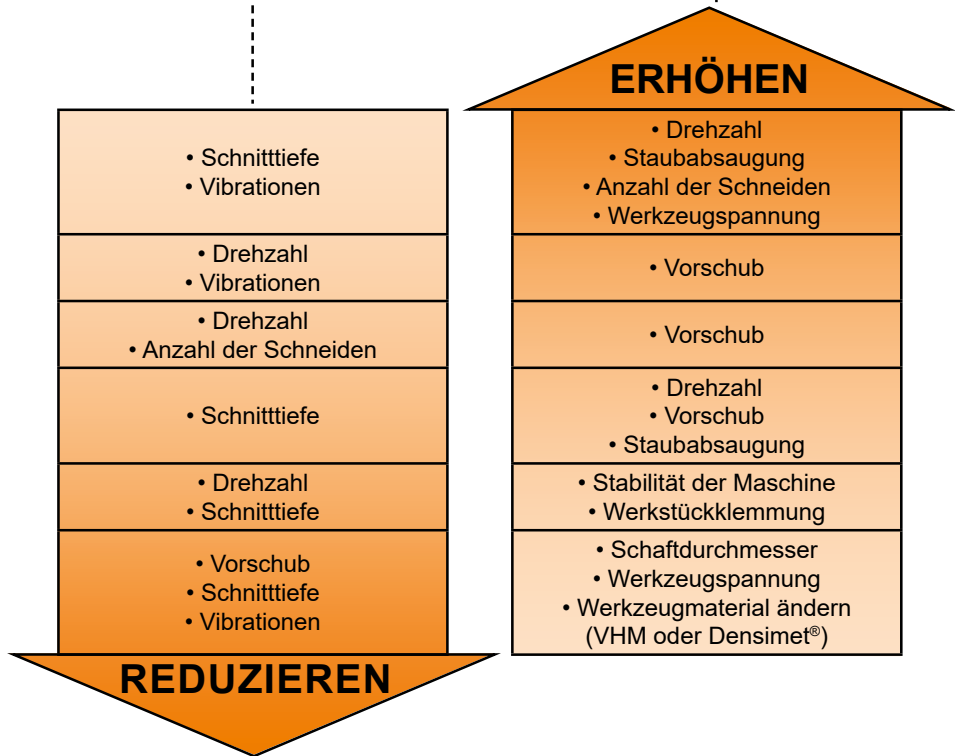

Allgemeine Geschäftsbedingungen

AKE Knebel GmbH & Co. KG

§ 1 Geltungsbereich

Die nachfolgenden Allgemeinen Geschäftsbedingungen gelten ausschließlich - auch wenn im Einzelfall nicht darauf Bezug genommen wird - für alle unsere Angebote, Lieferungen und Dienstleistungen, und insbesondere auch für zukünftige Geschäfte. Abweichende Vereinbarungen bedürfen zur Wirksamkeit unserer schriftlichen Bestätigung. Abweichende Bedingungen des Bestellers gelten auch dann nicht, wenn wir ihnen im Einzelfall nicht ausdrücklich widersprechen.

§ 2 Angebote und Vertragsabschluss

(1) Unsere Angebote und Kostenvoranschläge erfolgen stets unverbindlich und freibleibend. Maßgeblich für den Vertragsabschluss ist unsere schriftliche Auftragsbestätigung. Maße, Gewichte, Abbildungen und Zeichnungen oder sonstige Angaben sind für die Ausführung nur verbindlich, wenn dies ausdrücklich schriftlich bestätigt wird. Die technischen Daten unserer eigenen und der in unserem Handelsprogramm befindlichen Produkte gelten unter dem Vorbehalt der Änderung.

(2) Für den Umfang des Auftrags ist unsere Auftragsbestätigung allein maßgebend. Spätere Ergänzungen, Abänderungen oder sonstige Nebenabreden bedürfen zu ihrer Wirksamkeit unserer schriftlichen Bestätigung.

(3) Maßangaben sind, sofern nicht anders gekennzeichnet, in Millimeter angegeben. Toleranzen nach DIN bzw. nach AKE-Werknormen

§ 3 Preise

(1) Die vereinbarten Preise sind Nettopreise in Euro ohne Verpackung, Fracht und Versicherung. Zu den Preisen kommt die Mehrwertsteuer in der jeweiligen gesetzlichen Höhe hinzu.

(2) Für die Berechnung der Nettopreise sind die von uns ermittelten Stückzahlen, Mengen und Gewichte maßgebend, wenn der Empfänger nicht unverzüglich widerspricht. Die Stückpreise gelten für angegebene Normalausführungen. Bei Nachbestellungen von Sonderanfertigungen behalten wir uns jeweils eine Neuberechnung der Preise vor.

(3) Wenn sich nach Vertragsabschluss auftragsbezogene Kosten wesentlich ändern, sind die Vertragspartner verpflichtet, sich über eine Anpassung der Preise zu verständigen. Wesentlich ist eine Änderung dann, wenn sich die Entgelte jeweils um mehr als 20% ändern. Scheitert eine Einigung, sind wir binnen zwei Wochen nach Scheitern der Verhandlung zum Rücktritt berechtigt.

(4) Werkzeugsätze aus Kombinationen berechnen wir nach den Preistafeln für Einzelwerkzeuge. Für Werkzeugkombinationen, die in der Preisliste nicht enthalten sind, wird für das funktionsbedingte Abstimmen ein Zuschlag in Höhe unserer allgemeinen Sätze erhoben.

(5) Für die Berechnung von Versand- und Verpackungskosten ist der von uns fakturierte Nettowarenwert ausschlaggebend.

Bei Inlandlieferungen:

Für Bestellungen unter EUR 250,00 erheben wir einen Versand- und Verpackungskostenanteil von EUR 8,00. Ab einem Nettowarenwert von EUR 250,00, liefern wir versand- und verpackungskostenfrei. Die Mehrkosten für Eilversand trägt der Besteller, ebenso besondere Verpackungs- und Versandformen nach Wunsch des Bestellers.

Bei Auslandlieferungen:

Verpackungs- und Versandkosten werden ab Werk berechnet (trägt der Besteller).

(6) Für die Bearbeitung von Kleinstaufträgen bis EUR 100,00 Nettowarenwert behalten wir uns vor, eine Transaktionspauschale von EUR 20,00 zu berechnen.

(7) Wir sind berechtigt, dem Besteller die üblichen Kosten einer Bonitätsprüfung in Rechnung zu stellen.

(8) Für Warensendungen an Dritte erheben wir eine Direktversandpauschale von EUR 15,00 je Warensendung.

§ 4 Zahlungsbedingungen

(1) Soweit nicht anders vereinbart, ist der Rechnungsbetrag nach Rechnungsstellung innerhalb von 10 Tagen mit 2% Skonto oder spätestens nach 30 Tagen ohne Abzug zur Zahlung fällig. Lohnarbeiten (z.B. Reparaturen, Serviceleistungen) sind nach Rechnungsstellung sofort ohne Abzug zur Zahlung fällig. Vorgenannte Zahlungsfristen gelten als eingehalten, wenn wir innerhalb dieser Fristen über den Betrag verfügen können. Zahlungen sind frei an unsere Zahlstelle zu leisten. Der Barzahlung stehen Zahlungen auf eines unserer Geschäftskonten gleich, sobald wir über das Guthaben verfügen können.

(2) Die Aufrechnung ist nur mit unbestrittenen oder rechtskräftig festgestellten Forderungen zulässig. Ein Zurückbehaltungsrecht des Bestellers ist ausgeschlossen, soweit es nicht auf demselben Vertragsverhältnis beruht.

(3) Wir sind berechtigt, für erbrachte Leistungen Abschlagszahlungen zu verlangen.

(4) Bei Erstbestellungen liefern wir nur gegen Vorkasse bzw. Nachnahme.

§ 5 Lieferung

(1) Wir liefern ab unserem Werk oder Auslieferungslager, sofern nicht ausdrücklich etwas anderes vereinbart ist.

(2) Genannte Liefertermine gelten nur als unverbindliche Richtlinien, sofern sie nicht ausdrücklich als verbindlich bezeichnet sind.

(3) Die Lieferfrist beginnt mit der Absendung der Auftragsbestätigung, jedoch nicht vor Beibringung der vom Besteller zu beschaffenden Unterlagen, Genehmigungen, Freigaben sowie vor Eingang einer vereinbarten Anzahlung.

(4) Die Lieferfrist ist eingehalten, wenn bis zu ihrem Ablauf die Absendung des Auftragsgegenstandes erfolgt oder die Versandbereitschaft dem Besteller mitgeteilt ist.

(5) Unvorhergesehene Ereignisse, die außerhalb unseres Willens liegen (z.B. Betriebsstörungen, Streik, Aussperrung bei uns, einem unserer Zulieferer oder bei einem Transportunternehmen), verlängern die Lieferzeit angemessen. Das Gleiche gilt bei nachträglicher Änderung der Bestellung.

(6) Richtige und rechtzeitige Selbstbelieferung bleibt vorbehalten. Des Weiteren sind wir berechtigt, den vereinbarten Auftragsgegenstand zu ändern oder von ihm abzuweichen, wenn diese Änderung oder Abweichung dem Besteller zumutbar ist.

(7) Im Falle des Lieferverzuges kann der Besteller, nachdem er uns eine angemessene Frist zur Leistung gesetzt hat, hinsichtlich des noch nicht erfüllten Teils vom Vertrag zurücktreten. Der Besteller kann vom gesamten Vertrag nur zurücktreten, wenn er an der Teilleistung kein Interesse hat.

(8) Wird die Lieferung auf Wunsch des Bestellers verzögert oder gerät der Besteller in Annahmeverzug, so werden ihm, ab dem auf die Mitteilung der Bereitstellung der Auftragsgegenstände folgenden Kalendermonat, die durch die Lagerung entstandenen Kosten berechnet. Wir sind jedoch berechtigt, nach Ablauf einer angemessenen Frist, anderweitig über den Auftragsgegenstand zu verfügen und den Besteller mit angemessen verlängerter Lieferfrist neu zu beliefern.

(9) Bestellungen auf Abruf sind, vorbehaltlich einer abweichenden Vereinbarung, innerhalb von 3 Monaten nach Auftragsbestätigung, vollständig abzunehmen. Nach Ablauf dieser Frist erfolgt die Rest- bzw. Gesamtlieferung auf Kosten des Bestellers. Der Besteller ist verpflichtet, die Lieferung abzunehmen. Ziffer (8) dieses Paragraphen gilt entsprechend.

§ 6 Gefahrübergang

(1) Die Gefahr geht auf den Besteller über, wenn die Auftragsgegenstände unser Werk oder Lager verlassen, gleichgültig ob mit eigenen oder fremden Transportmitteln.

(2) Verzögert sich die Lieferung aufgrund eines vom Besteller zu vertretenden Umstandes, geht die Gefahr mit der Mitteilung der Bereitstellung der Auftragsgegenstände auf den Besteller über. Das gilt auch dann, wenn Teillieferungen erfolgen oder wir noch andere Leistungen, z.B. die Versandkosten, Anfuhr oder Aufstellung übernommen haben.

(3) Ohne besonderes Verlangen des Bestellers wird eine Lieferung nicht gegen Bruch- und Transportschäden, Feuer, Diebstahl o.Ä. versichert. Verlangt der Besteller den Abschluss einer Versicherung, wird diese auf Kosten des Bestellers abgeschlossen.

§ 7 Eigentumsvorbehalt

(1) Wir behalten uns das Eigentum an sämtlichen Auftragsgegenständen bis zur vollständigen Bezahlung aller gegenwärtigen und künftigen Forderungen aus der Geschäftsverbindung mit dem Besteller vor. Dies gilt ohne Rücksicht auf den Rechtsgrund und die Entstehungszeit der Forderungen, insbesondere also auch für Forderungen aus Wechsel, Scheck, Anweisung oder dem vom Besteller auszugleichendes Saldo aus einem bestehenden Kontokorrentverhältnis.

(2) Der Besteller darf einen unter Eigentumsvorbehalt stehenden Auftragsgegenstand weder verpfänden noch zur Sicherung übereignen. Bei Pfändung, Beschlagnahme oder sonstigen Verfügungen durch dritte Hand, hat er uns unverzüglich zu benachrichtigen. Er darf unter Eigentumsvorbehalt stehende Auftragsgegenstände nur im ordnungsgemäßen Geschäftsbetrieb weiterveräußern, sofern die Forderung aus der Weiterveräußerung auf uns übergeht. Für den Fall der Weiterveräußerung tritt der Besteller schon jetzt seine Forderungen aus der Weiterveräußerung von Auftragsgegenständen einschließlich der entsprechenden Forderungen aus Wechsel oder Schecks mit allen Nebenrechten an uns ab. Für den Fall, dass ein Auftragsgegenstand zusammen mit anderen, uns nicht gehörenden Waren, zu einem Gesamtpreis verkauft wird, erfolgt die Abtretung nur in Höhe des Betrages, den wir dem Besteller für den mitveräußerten Auftragsgegenstand einschließlich Mehrwertsteuer berechnet haben. Einer besonderen Abtretungserklärung für den einzelnen Verkaufsfall bedarf es nicht.

(3) Der Besteller zieht die Forderungen aus der Weiterveräußerung treuhänderisch ein, solange wir hiermit einverstanden sind. Auf unser Verlangen teilt er seinen Kunden die Abtretung unter gleichzeitiger Anzeige an uns mit.

(4) Bei Verarbeitung, Verbindung oder Vermischung eines Auftragsgegenstandes mit anderen, uns nicht gehörenden Sachen, überträgt uns der Besteller hiermit einen Miteigentumsanteil an der neuen Sache in Höhe des dem Besteller berechneten Verkaufspreises einschließlich Mehrwertsteuer. Die neue Sache verwahrt der Besteller unentgeltlich für uns.

(5) Übersteigt der Wert der uns gegebenen Sicherungen unsere Forderungen insgesamt um mehr als 20%, so sind wir auf Verlangen des Bestellers insoweit zur Freigabe von Sicherheiten nach unserer Wahl verpflichtet.

(6) Bei einer Pflichtverletzung des Bestellers, insbesondere bei Zahlungsverzug, sind wir nach Rücktritt vom Vertrag zur Rücknahme des Auftragsgegenstandes berechtigt und der Besteller zur Herausgabe verpflichtet. Die Kosten der Rücknahme hat in diesem Fall der Besteller zu ersetzen. Für die Benutzung gelieferter und wieder zurückgeholter Gegenstände steht uns als Nutzungsentschädigung und zur Abgeltung einer eingetretenen Wertminderung ein Betrag zu, der dem marktüblichen Mietpreis für die Nutzungsdauer entspricht. Dem Besteller ist jedoch der Nachweis gestattet, dass uns ein Schaden nicht entstanden ist oder unser Schaden wesentlich niedriger als die Pauschale ist.

§ 8 Pfandrecht

Zur Sicherung unserer Forderungen steht uns aus dem Auftrag ein vertragliches Pfandrecht an dem in unseren Besitz gelangten Auftragsgegenstand zu. Das vertragliche Pfandrecht kann auch wegen Forderungen aus früher durchgeführten Aufträgen oder sonstigen Leistungen geltend gemacht werden, soweit diese mit dem Auftragsgegenstand im Zusammenhang stehen. Für weitere Ansprüche aus der Geschäftsverbindung steht uns ein vertragliches Pfandrecht nur dann zu, soweit diese Ansprüche unbestritten sind oder ein rechtskräftiger Titel vorliegt und der Auftragsgegenstand dem Besteller gehört.

§ 9 Sachmangel / Garantie

(1) Bei Lieferung neuer Sachen beträgt die Frist wegen Mängelansprüchen ein Jahr und beginnt mit der Ablieferung bzw. Abnahme der Auftragsgegenstände. Für gebrauchte Gegenstände sind Mängelansprüche ausgeschlossen. Die Verkürzung der Verjährung (Satz 1) bzw. der Ausschluss der Mängelansprüche (Satz 2) gilt nicht für Schäden wegen einer Verletzung des Lebens, des Körpers oder der Gesundheit oder solche Schäden, die durch uns oder durch unsere Erfüllungsgehilfen grob fahrlässig oder vorsätzlich verursacht worden sind.

(2) Offensichtliche Mängel an der Sache selbst oder an der Montageanleitung, soweit vorhanden, Falschlieferungen und Mengenabweichungen sind unverzüglich nach Feststellung des Mangels, spätestens aber 7 Arbeitstage nach Empfang der Auftragsgegenstände, schriftlich geltend zu machen. Zeigt sich später ein Mangel i.S. dieser Bestimmung, muss die Mängelanzeige sodann unverzüglich erfolgen.

(3) Ist die gelieferte Sache mangelhaft, werden wir nach unserer Wahl Mängel am Auftragsgegenstand beseitigen oder den Auftragsgegenstand ersetzen. Ersetzte Teile gehen in unser Eigentum über. Die Mehrkosten der Mängelbeseitigung oder Ersatzlieferung, die dadurch entstanden sind, dass der Besteller den Auftragsgegenstand nach der Lieferung an einen anderen Ort als den ursprünglichen Lieferort verbracht hat, übernehmen wir nicht, es sei denn, die Verbringung entspricht dem bestimmungsgemäßen Gebrauch.

(4) Haben wir die Mängelbeseitigung und Ersatzlieferung wegen unverhältnismäßiger Kosten verweigert, oder sollte die - gegebenenfalls mindestens 2-mal zu wiederholende - Mängelbeseitigung oder Ersatzlieferung endgültig fehlschlagen oder für den Besteller unzumutbar sein, kann dieser nach seiner Wahl Herabsetzung der Vergütung verlangen oder vom Vertrag zurücktreten, wenn der Mangel erheblich ist. Die weitergehenden Ansprüche des Bestellers richten sich nach § 10 (Haftung).

(5) Erweist sich eine Mängelrüge als unbegründet, so trägt der Besteller die durch unsere Inanspruchnahme entstandenen Kosten nach den zu diesem Zeitpunkt von uns allgemein berechneten Sätzen.

(6) Garantien betreffend der Beschaffenheit und/oder Haltbarkeit des Auftragsgegenstands sind nur wirksam, wenn wir eine schriftliche Garantieerklärung abgeben.

§ 10 Haftung

(1) Die Haftung für Personenschäden richtet sich nach den gesetzlichen Bestimmungen.

(2) Sonstige Schadenersatzansprüche des Bestellers, die auf Verletzung unserer vertraglichen oder gesetzlichen Pflichten beruhen, sind ausgeschlossen. Insbesondere haften wir nicht für Schäden, die an dem Auftragsgegenstand selbst entstanden sind. Des Weiteren haften wir nicht für Folgeschäden, entgangenen Gewinn, oder sonstige Vermögensschäden.

(3) Vorgenannter Haftungsausschluss gilt nicht, wenn der Schaden durch uns oder durch unsere Erfüllungsgehilfen vorsätzlich oder grob fahrlässig verursacht worden ist. Wenn wir wesentliche Vertragspflichten verletzen, haften wir auch für leichte Fahrlässigkeit, es sei denn, es handelt sich um vertragsuntypische, nicht vorhersehbare Schäden.

(4) Haben wir einen Schaden, für welchen die Haftung nicht nach diesem Paragraphen ausgeschlossen ist, nur fahrlässig verursacht, ist die Haftung auf EUR 1.500.000,00 je Schadensfall und EUR 3.000.000,00 je Kalenderjahr insgesamt, für Vermögensschäden auf EUR 50.000,00 je Schadensfall und EUR 100.000,00 je Kalenderjahr insgesamt, beschränkt. Diese Haftungsbegrenzung gilt nicht für Personenschäden (Ziffer 1).

(5) Das Recht des Bestellers, vom Vertrag zurückzutreten, wird durch die vorstehenden Vorschriften nicht eingeschränkt. Dasselbe gilt für die Haftung nach dem Produkthaftungsgesetz.

§ 11 Schutzrechte / Verwahrung von Unterlagen

(1) An unseren Zeichnungen, Abbildungen, Skizzen, Mustern, sonstigen Unterlagen und Katalogen, behalten wir uns sämtliche Schutzrechte (bspw. Urheberrecht) vor. Die vorgenannten Unterlagen und Muster dürfen ohne unsere Zustimmung, auch auszugsweise, nicht verbreitet, vervielfältigt oder veröffentlicht werden.

(2) Stellt uns der Besteller Unterlagen zur Verfügung, ist dieser verpflichtet, diese nach Beendigung des Auftrags zurückzunehmen. Wir bewahren diese Unterlagen nach Beendigung des Auftrags längstens 3 Monate auf.

§ 12 Unwirksamkeit einzelner Bestimmungen

Die Unwirksamkeit einzelner Bestimmungen dieser Geschäftsbedingungen berührt die Gültigkeit der übrigen Bestimmungen nicht.

§ 13 Rechtswahl, Erfüllungsort und Gerichtsstand

(1) Auf alle mit uns bestehenden Rechtsbeziehungen ist deutsches Recht anzuwenden. Deutsches Recht ist auch für die Anwendung dieser Allgemeinen Geschäftsbedingungen maßgebend.

(2) Die Anwendung des Übereinkommens der Vereinten Nationen vom 11.04.1980 über Verträge über den Warenkauf (CISG - "Wiener Kaufrecht") ist ausgeschlossen.

(3) Im Geschäftsverkehr mit Kaufleuten, Unternehmern, juristischen Personen des öffentlichen Rechts oder öffentlich-rechtlichen Sondervermögens ist 72336 Balingen für beide Teile Erfüllungsort und Gerichtsstand. Das gilt für alle gegenwärtigen und zukünftigen Ansprüche aus der Geschäftsverbindung, insbesondere auch für Klagen im Wechsel- und Urkundenprozess. Wir sind nach unserer Wahl auch berechtigt, am Hauptsitz des Bestellers zu klagen.



Perfect. Economic. blue line & CMT
Katalog 2022+

AKE Knebel GmbH & Co. KG

Hölzlestraße 14 + 16
72336 Balingen

Telefon: +49 7433 / 261- 0
Fax: +49 7433 / 261- 100

E-Mail: info@ake.de
Web: www.ake.de



Nichts mehr verpassen. Follow us:



facebook



Instagram



YouTube